



DT-Mobil

Easy 210l, Pick-up 210l, 440l und COMBI 440l/50l

PRO PE 440l und COMBI 440l/50l

D
4-21

DT-Mobil Easy

bestehend aus einwandigem PE-Tank, mit Elektropumpe und Klappdeckel (Option)
nach ADR 1.1.3.1 c) (für 210l, 440l und 440/50l)

DT-Mobil PRO PE

doppelwandig, Umhüllung aus lackiertem Stahlblech und Innenbehälter aus PE
nach ADR 1.1.3.1 c) (für 440l und 440/50l)

- Betriebsanleitung Original -

GB
22-39

DT-Mobil Easy

consisting of single-walled PE tank, with electric pump and hinged lid (option)
according to ADR 1.1.3.1 c) (for 210l, 440l and 440/50l)

DT-Mobil PRO PE

double-walled, jacket made of painted sheet steel and inner tank made of PE
according to ADR 1.1.3.1 c) (for 440l and 440/50l)

F
40-57

DT-Mobil Easy

composé d'une citerne PE à simple paroi, avec pompe électrique et capot à charnière (option)
selon ADR 1.1.3.1 c) (pour 21 l, 44 l et 440/5 l)

DT - Mobil PRO P440

double paroi, boîtier en tôle d'acier laquée et réservoir intérieur en PE
selon ADR 1.1.3.1 c) (pour 44 l et 440/5 l)



DT-Mobil Easy
210l



DT-Mobil Easy
Pick-up 210l



DT-Mobil Easy
COMBI 440/50l



DT-Mobil Easy
440l Premium



DT-Mobil PRO PE
440l Premium

- I**
58-75
DT-Mobil Easy
costituito da un serbatoio in PE monoparete, con elettropompa e coperchio a cerniera (opzione)
secondo ADR 1.1.3.1 c (per 210l, 440l e 440/50l)
DT-Mobil PRO PE
a doppia parete, contenitore esterno in lamiera d'acciaio verniciata, serbatoio interno in PE
secondo ADR 1.1.3.1 c (per 440l e 440/50l)
- E**
76-93
DT-Mobil Easy
compuesto por un depósito de PE de pared sencilla, con bomba eléctrica y tapa abatible (opcional)
de conformidad con ADR 1.1.3.1 c (para 210 l, 440 l y 440/50 l)
DT-Mobil PRO PE
doble pared, revestimiento de chapa de acero pintada y depósito interior de PE
de conformidad con ADR 1.1.3.1 c (para 440 l y 440/50 l)
- S**
94-111
DT-Mobil Easy
Bestående av PE-tank med en vägg, elpump och lucka (tillval)
enligt ADR 1.1.3.1 c (för 210l, 440l och 440/50l)
DT-Mobil PRO PE
dubbelväggig, hölje av lackerat stålplåt och innerbehållare av PE
enligt ADR 1.1.3.1 c (för 440l och 440/50l)
- FIN**
112-129
DT-Mobil Easy
koostuu yksiseinäisestä PE-säiliöstä, varustettu sähköpumpulla ja käännettävällä kannella (lisävaruste)
säännöstön ADR 1.1.3.1 c mukaisesti (tuotteille 210l, 440l ja 440/50l)
DT-Mobil PRO PE
kaksoiseinäinen, kotelointi maalattua teräslevyä, PE-sisäsäiliö
säännöstön ADR 1.1.3.1 c mukaisesti (tuotteille 440l ja 440/50l)
- NL**
130-147
DT-Mobil Easy
bestaande uit een enkelwandige PE-tank, met elektrische pomp en klapdeksel (optie) volgens ADR 1.1.3.1 c (voor 210 l, 440 l en 440/50 l)
DT-Mobil PRO PE
dubbelwandig, omhulsel van gelakt plaatstaal en binnentank van PE
volgens ADR 1.1.3.1 c (voor 440l en 440/50l)
- RO**
148-165
DT-Mobil Easy
compus din rezervor PE cu perete simplu, cu electropompă și capac rabatabil (opțional)
conform ADR 1.1.3.1 c (pentru 210l, 440l și 440/50l)
DT-Mobil PRO PE
cu perete dublu, înveliș din tablă de oțel vopsită și recipient interior PE
conform ADR 1.1.3.1 c (pentru 440l și 440/50l)
- P**
168-183
DT-Mobil Easy
composta por um depósito em polietileno de parede simples, por uma bomba elétrica e uma tampa articulada (opcional)
em conformidade com a ADR 1.1.3.1 c (para 210 l, 440 l e 440/50 l)
DT-Mobil PRO PE
de parede dupla, revestimento em chapa de aço pintado e reservatório interno em polietileno
em conformidade com a ADR 1.1.3.1 c (para 440 l e 440/50 l)

PL
184-201

DT-Mobil Easy

z jednościennym zbiornikiem z polietylenu, z pompą elektryczną oraz pokrywą uchylną (opcja)
zgodny z przepisami ADR 1.1.3.1 c) (o poj. 210 l, 440 l oraz 440/50 l)

DT-Mobil PRO PE

dwuścienny, z obudową z lakierowanej blachy stalowej oraz pojemnikiem wewnętrznym z polietylenu
zgodny z przepisami ADR 1.1.3.1 c) (o poj. 440 l oraz 440/50 l)

CZ
202-219

DT-Mobil Easy

s jednostěnnou nádrží z PE, elektrickým čerpadlem a sklopným víkem (na přání)
podle ADR 1.1.3.1 c) (objem 210 l, 440 l a 440/50 l)

DT-Mobil PRO PE

dvojtěnné provedení s opláštěním z lakovaného ocelového plechu a vnitřní nádrží z PE
podle ADR 1.1.3.1 c) (objem 440 l a 440/50 l)

HR
220-238

DT-Mobil Easy

koji se sastoji od PE spremnika s jednostrukom stijenkom, električnom pumpom i poklopcem
(opcija)

prema propisima ADR-a 1.1.3.1 c) (za 210 l, 440 l i 440/50 l)

DT-Mobil PRO PE

s dvostrukom stijenkom, s omotačem od lakiranog čeličnog lima i unutarnjim spremnikom od PE-a

prema propisima ADR-a 1.1.3.1 c) (za 440 l i 440/50 l)

SLO
239-256

DT-Mobil Easy

sestavljajo enostenski rezervoar iz PE, električna črpalka in pokrov (opcija)
po ADR 1.1.3.1 c) (za 210 l, 440 l in 440/50 l)

DT-Mobil PRO PE

dvostenski rezervoar, ovoj iz lakirane jeklene pločevine in notranja posoda iz PE
po ADR 1.1.3.1 c) (za 440 l in 440/50 l)

Betriebsanleitung



- dem Bediener aushändigen.
- vor der Inbetriebnahme aufmerksam lesen
- für spätere Verwendung sicher aufbewahren.

Verehrte Kundin, verehrter Kunde,

wir danken Ihnen, dass Sie sich für ein Qualitätserzeugnis der Firma CEMO entschieden haben.

Unsere Produkte werden mit modernen Fertigungsverfahren und unter Anwendung von Qualitätssicherungsmaßnahmen hergestellt. Wir sind bemüht alles zu tun, damit Sie mit unserem Produkt zufrieden sind und problemlos damit umgehen können.

Wenn Sie Fragen zu Ihrem Produkt haben, wenden Sie sich bitte an Ihren Händler oder direkt an unseren Vertrieb.

Mit freundlichen Grüßen

Eberhard Manz, Geschäftsführer

1. Allgemeines	5		5
1.1 Sicherheit	5		5
1.1.1 Instandhaltung und Überwachung	5		5
1.1.2 Originalteile verwenden	5		5
1.1.3 Bedienung der Tankanlage	5		5
1.1.4 Warnhinweise an der Tankanlage	5		5
1.2 Bestimmungsgemäße Verwendung	6		6
1.2.1 DT-Mobil Easy und PRO PE nach ADR1.1.3.1c)	6		6
1.2.2 Zusammenfassung	6		6
1.3 Sachwidrige Verwendung	6		6
2. Technische Daten	7		7
2.1 Tank	7		7
2.2 Pumpe	8		8
2.3 Zapfpistolen mit Abschaltautomatik	8		8
2.4 Akku	8		8
3. Aufbau	9		9
4. Erstinbetriebnahme	11		11
5. Betrieb	12		12
5.1 DT-Mobil Easy	12		12
5.1.1 Lagerung	12		12
5.1.2 Verladen der Tankstelle	12		12
5.1.2.1 Verladen von Hand	12		12
5.1.2.2 Verladen mit Stapler	12		12
5.1.3 Transportieren	12		12
5.1.4 Tank befüllen	13		13
5.1.5 Betanken	13		13
5.2 DT-Mobil PRO PE	13		13
5.2.1 Lagerung	13		13
5.2.2 Verladen der Tankanlage	13		13
5.2.2.1 Bewegen mit Hubwagen	14		14
5.2.2.2 Verladen mit Stapler	14		14
5.2.2.3 Verladen mit Kran	14		14
5.2.3 Transportieren	14		14
5.2.4 Tank befüllen	14		14
5.2.5 Betanken	15		15
6. Zubehör	15		15
6.1 Klappdeckel als abschließbarer Schutz der Armaturen	15		15
6.2 Füllstandsanzeiger	15		15
6.3 Durchflußzähler K24 Diesel	15		15
6.4 Ladegerät / Akku	16		16
		7. Wartung und Inspektion	16
		7.1 Sicherheitsmaßnahmen	16
		7.2 Wartungs- und Inspektionstabelle	16
		7.3 Störungen	16
		7.4 Reinigung des Filters	17
		7.5 Elektrischer Anschluss der Pumpe mit Polzangen	17
		8. Zusatztank COMBI 440/50	17
		8.1 Aufbau	17
		8.2 Technische Daten	17
		8.2.1 Zusatztank für AUS 32	17
		8.2.2 Pumpe 12 V	17
		8.3 Elektrischer Anschluss der Pumpe	18
		8.4 Erstinbetriebnahme	18
		8.5 Betrieb	18
		8.5.1 Betankung von Fahrzeugen/Behältern	18
		8.5.2 Umwelteinflüsse	18
		8.6 Wartung	19
		8.6.1 Störungen	19
		8.6.2 Reinigung des Filters	19
		9. Stilllegung/Dekommissionierung	20
		10. Gewährleistung	20
		11. Prüfprotokoll	20
		12. Konformitätserklärung	21

1. Allgemeines

Die mobile Dieseltankanlage entspricht dem Stand der Technik und den anerkannten sicherheitstechnischen Regeln.

Die Tankanlage trägt das CE-Zeichen, d.h. bei Konstruktion und Herstellung wurden die für die Tankanlage relevanten EU-Richtlinien und harmonisierten Normen angewandt.

Die Tankanlage darf nur in einwandfreiem technischem Zustand in der vom Hersteller ausgelieferten Ausführung verwendet werden.

Aus Sicherheitsgründen ist es nicht gestattet, Umbauten an der Tankanlage vorzunehmen (außer dem Anbau von Zubehör, das speziell durch den Hersteller bereitgestellt wird).

1.1 Sicherheit

Jede Tankanlage wird vor Auslieferung auf Funktion und Sicherheit geprüft.

Bei bestimmungsgemäßer Verwendung ist die Tankanlage betriebssicher.

Schützen Sie die Tankanlage vor Missbrauch.



Hinweis:

Bei der Akkuversion den Akku vor Nässe schützen.

Bei Fehlbedienung oder Missbrauch drohen Gefahren für

- Leib und Leben des Bedieners,
- die Tankanlage und andere Sachwerte des Betreibers,
- die Funktion der Anlage.

Als Betreiber der Tankanlage tragen Sie die Verantwortung, dass

- alle Sicherheitshinweise verstanden und eingehalten werden.
- die persönlichen Schutzmaßnahmen, gemäß Sicherheitsdatenblatt des verwendeten Kraftstoffs, eingehalten werden.
- ausschließlich eingewiesene Personen die Tankanlage bedienen (siehe Kapitel Bedienung der Tankanlage).

1.1.1 Instandhaltung und Überwachung

Die Tankanlage muss turnusmäßig auf ihren sicheren Zustand überprüft werden.

Diese Überprüfung umfasst insbesondere

- Sichtprüfung auf Leckagen (Dichtheit von Befüllschlauch und Armaturen),
- Funktionsprüfung,
- Vollständigkeit / Erkennbarkeit der Warn-, Gebots- und Verbotsschilder an der Anlage,
- die vorgeschriebenen turnusmäßigen Inspektionen (Details siehe Kapitel Wartung und Inspektion).

1.1.2 Originalteile verwenden

Verwenden Sie bitte nur Originalteile des Herstellers oder von ihm empfohlene Teile. Beachten Sie auch alle Sicherheits- und Anwendungshinweise, die diesen Teilen beigegeben sind.

Dies betrifft

- Ersatz- und Verschleißteile
- Zubehörteile

1.1.3 Bedienung der Tankanlage

Um Gefahren durch falsche Bedienung zu vermeiden, darf die Tankanlage nur von Personen bedient werden, die

- die Betriebsanleitung gelesen und verstanden haben,
- ihre Fähigkeiten zum Bedienen nachgewiesen haben,
- mit der Benutzung beauftragt sind.



Wichtig!

Die Betriebsanleitung muss für jeden Benutzer gut zugänglich an der Tankanlage ausliegen.

1.1.4 Warnhinweise an der Tankanlage

Die Warnschilder an der Anlage müssen stets angebracht und lesbar sein.

Vom Hersteller angebrachte Schilder:



Verbot von Feuer und offenem Licht und Rauchen

Anbringung:
an Tank-Rückseite



Warnung vor Handverletzungen

Anbringung:
an Klappdeckelunterseite

1.2 Bestimmungsgemäße Verwendung

Der Sammel-, Transport- und Entnahmebehälter ist auch zum Aufstellen im Freien geeignet (Umgebungsbedingungen Kapitel 2.1 beachten!).

Eine bestimmungsgemäße Verwendung betrifft z.B. (vorzugsweise) folgende Flüssigkeiten:

- Dieselkraftstoff/Heizöl
- Biodiesel
- AdBlue (nur bei Ausführung COMBI 440/50)

1.2.1 DT-Mobil Easy und PRO PE nach ADR1.1.3.1c)

Gemäß ADR 1.1.3.1 c) (in Deutschland sog. „Handwerkerregelung“) dürfen auch mit Behältern ohne ADR-Zulassung Gefahrguttransporte durchgeführt werden.

Für Behälter ohne ADR-Zulassung gilt:

- Transport nur für direkten Verbrauch mit Eigenbetankung (d.h., Anfahren nur einer Betankungsstelle und Durchführung der Betankung nicht durch Dritte),
- keine Bezeichnung (Aufkleber) erforderlich,
- keine Ausrüstungspflicht mit Feuerlöschgerät,
- kein Begleitpapier erforderlich,
- zulässiger Behälterinhalt: max. 450l, es gilt ebenfalls die sog. „1000-Punkte-Regel“ gemäß Tabelle 1.1.3.6 ADR, d.h. Gesamtmenge pro Fahrzeug < 1000 Punkte (bei Dieselkraftstoff ist 1 l = 1 Punkt),
- keine Wiederholungsprüfung erforderlich;
- keine Lebensdauerbeschränkung.

1.2.2 Zusammenfassung

Eine andere Verwendung ist nicht bestimmungsgemäß!

Aus Sicherheitsgründen ist es nicht gestattet, Umbauten an der Tankanlage vorzunehmen (außer der Anbau von Zubehör, das speziell durch den Hersteller bereitgestellt wird) – siehe Kapitel 6. Zur bestimmungsgemäßen Verwendung gehört das Beachten aller Hinweise in dieser Betriebsanleitung.

1.3 Sachwidrige Verwendung



Wichtig!

Eine sachwidrige Verwendung ist auch das Nichtbeachten der Hinweise dieser Betriebsanleitung.

Desweiteren:

- Nichtbeachtung der Regelungen der ADR und jeweils gültiger nationaler Bestimmungen.
- Lagerung und Transport von anderen als den unter bestimmungsgemäßer Verwendung genannten Flüssigkeiten, z. B.: Benzin, Bioethanol, Chemikalien, Öle (Schmier-, Hydraulik-, Pflanzenöl).

2. Technische Daten

2.1 Tank

Modell Typ DT-Mobil:	Easy 210	Easy Pick-up 210	Easy 440	Easy 440 Basic	Easy 440 Premium	Easy COMBI 440/50	PRO PE 440 Basic	PRO PE 440 Premium	PRO PE COMBI 440/50
Nennvolumen [l]:	210	210	440	440	440	440/50	440	440	440/50
Abmessungen [cm]:									
- Länge	78,5	118	118	118	118	118	124,7	124,7	124,7
- Breite	59,5	80	80	80	80	80	88,25	88,25	88,25
	67,5*		80,8*	80,8*	80,8*	80,8*			
- Höhe:									
ohne Klappdeckel	68,5	45	71						
mit Klappdeckel** (zu)	68,5	45	71	85,5	85,5	85,5	107,2	107,2	107,2
mit Klappdeckel** (offen)	118	108	132	147,5	147,5	147,5	175,9	175,9	175,9
Leergewicht [kg]:									
- ohne Klappdeckel	21,6		35,3						
- mit Klappdeckel**	23,3	34,5	39,1	48	62	58	202	215	208
Gesamtgewicht [kg]:									
- ohne Klappdeckel	198	209	405						
- mit Klappdeckel**	200	211	409	418	432	482	572	585	632

*) Klappdeckel offen

**) Option (DT-Mobil Easy 210 I, 440 I)

Umgebungsbedingungen: Einsatztemperaturen: - 10 °C bis + 40 °C

2.2 Pumpe

(Pumpenausführung der Tankanlage siehe Typschild Pumpe)

	Pumpe 12 V CENTRI SP30:	Pumpe 12 V CEMATIC 3000/12:	Pumpe 24 V CEMATIC 3000/24:	Pumpe 18 V CENTRI SP30:	Pumpe 18 V CEMATIC 3000/18:
Spannung (Toleranz):	12 VDC (\pm 10%)	12 VDC (\pm 10%)	24 VDC (\pm 10%)	18 VDC	18 VDC
Sicherung:	25 A	25 A	15 A	elektronisch	elektronisch
Leistung:	220 W	260 W	260 W	220 W	260 W
Förderleistung:	ca. 30 l/min	ca. 40 l/min	ca. 40 l/min	ca. 25 l/min	ca. 40 l/min
max. Förderdruck:	ca. 1,1 bar	ca. 1,5 bar	ca. 1,5 bar	ca. 1,1 bar	ca. 1,5 bar
Flüssigkeitstemperatur:	- 10 °C bis +40 °C				

2.3 Zapfpistolen mit Abschaltautomatik

	Zapfrüssel Ø [mm]	Anschluss
Diesel:	23	mit Schlauchtülle DN 19 mit Drehgelenk
AdBlue:	19	mit Schlauchtülle DN 20

2.4 Akku

	CENTRI SP30	CEMATIC 3000/18
Pumpleistung pro Akkuladung (18 V / 4 Ah):	ca. 720 l	ca. 950 l

Der Betrieb der Pumpe bei geschlossenem Zapfventil kann die Reichweite pro Akkuladung erheblich reduzieren.

3. Aufbau



DT-Mobil Easy 210 I

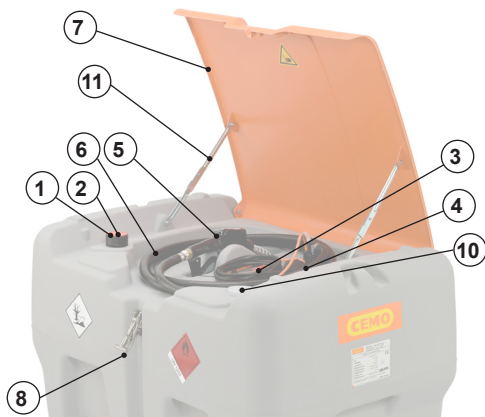

DT-Mobil Easy 440 I

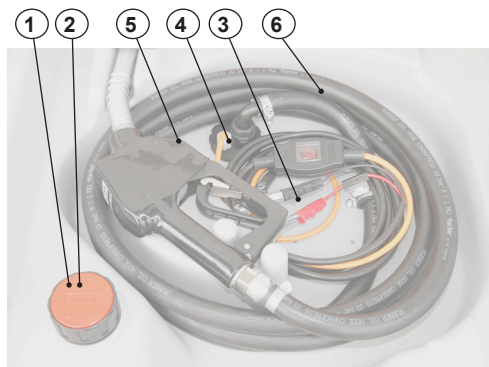

Innenansicht DT-Mobil Easy 210 I

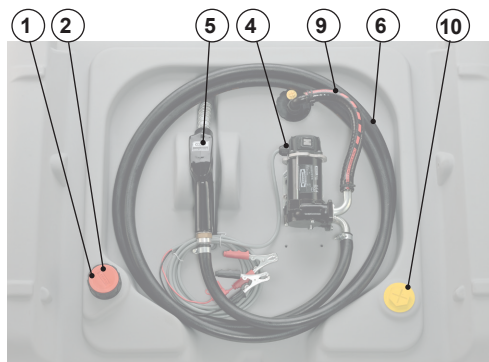

DT-Mobil Easy 440 I mit Pumpe 12V 40 l/min

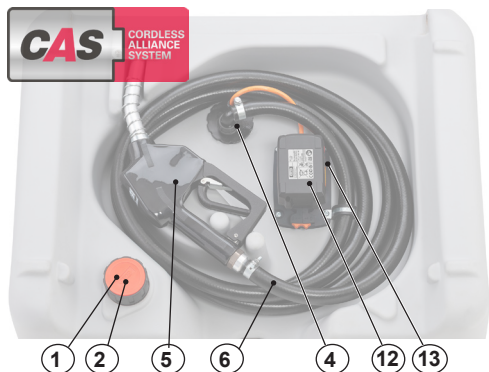

Innenansicht DT-Mobil Easy 210 I

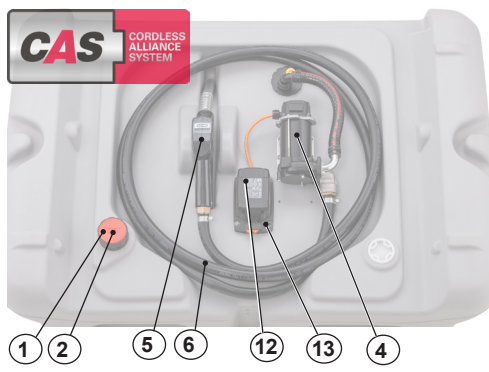

Innenansicht DT-Mobil Easy 440 I

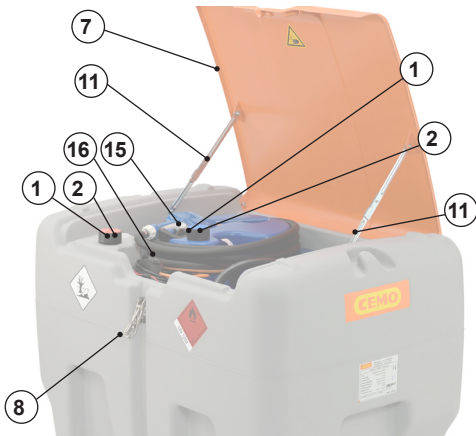

DT-Mobil Easy COMBI 440/50

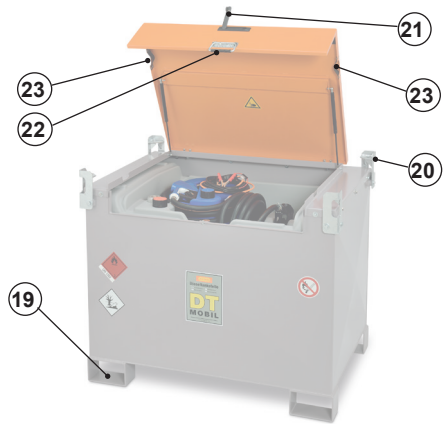

DT-Mobil PRO PE COMBI 440/50

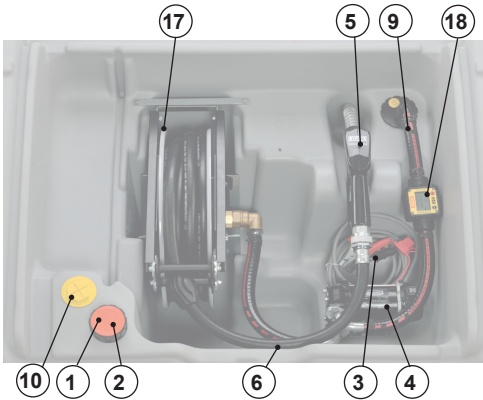

DT-Mobil Easy 440I Premium

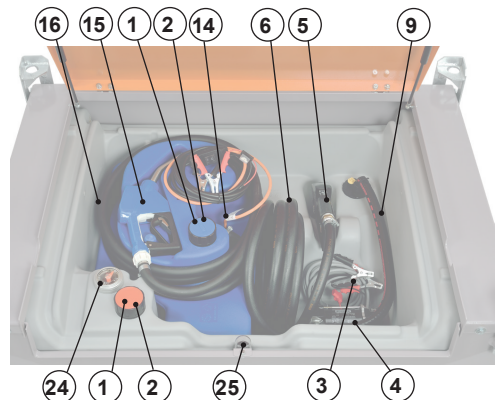

DT-Mobil Easy und PRO PE COMBI 440/50

- ① Be- und Entlüftungsventil(e)
- ② Befüllöffnung(en)
- ③ Polzangen
- ④ Elektropumpe Diesel
- ⑤ Zapfpistole Diesel
- ⑥ Zapfschlauch Diesel
- ⑦ Klappdeckel
- ⑧ Klappdeckelverschluss
- ⑨ Entnahmeleitung
- ⑩ Kappe für Einbau eines Füllstandsanzeigers (Easy 440, 440/50)
- ⑪ Hochstellschere (Easy 440, 440/50)
- ⑫ CAS-Akku 18V (Li-Ion)
- ⑬ Akkugehäuse

- ⑭ Elektropumpe AdBlue (440/50 im Tank)
- ⑮ Zapfpistole AdBlue (440/50)
- ⑯ Zapfschlauch AdBlue (440/50)
- ⑰ Schlauchaufroller (440 Premium)
- ⑱ Durchflußzähler K24 Diesel (440 Premium)
- ⑲ Staplertaschen
- ⑳ Kranösen
- ㉑ Sicherheitsschloss EMKA EK 333
- ㉒ Klappgriff
- ㉓ Schlauch- und Kabeldurchführung
- ㉔ Füllstandsanzeiger (PRO PE 440, 440/50)
- ㉕ Leckagesonde (PRO PE 440, 440/50)

4. Erstinbetriebnahme

1. Aufkleber anbringen (Aufkleber sind den Tankpapieren beige packt). Die DT-Mobil Easy ist auf der Vorderseite mit dem Aufkleber UN 1202 für Diesel und dem Gefahrzettel (Flamme auf rotem Grund) dauerhaft zu versehen.

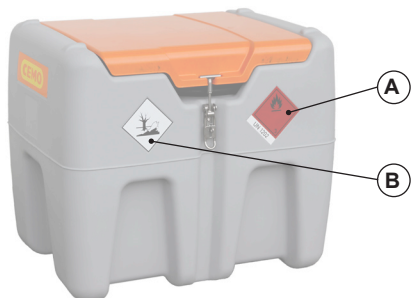

DT-Mobil Easy 210l

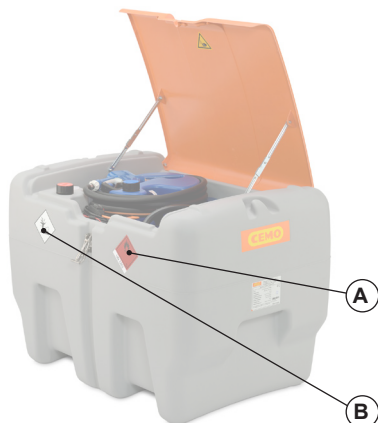

DT-Mobil Easy 440l und COMBI 440l/50l

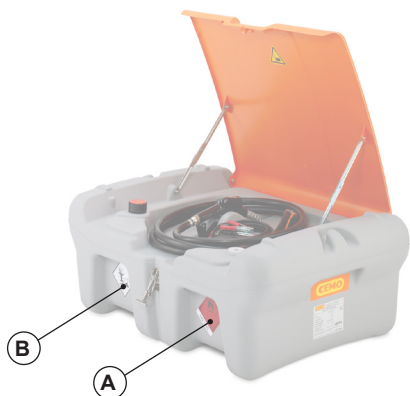

DT-Mobil Easy Pick-up 210l

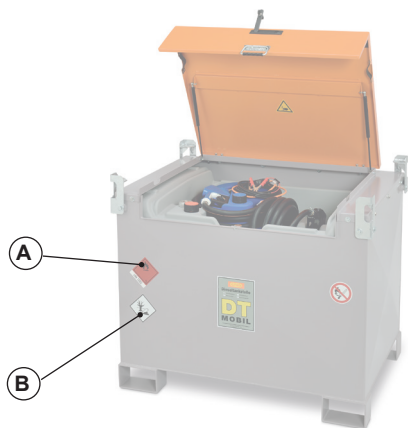

DT-Mobil PRO PE 440l und COMBI 440l/50l

(A)	Gefahrzettel mit UN 1202 (Flamme auf rotem Grund)
(B)	umweltgefährdend (Baum - Fisch)

2. Klappdeckel öffnen
3. Be- und Entlüftungsverschluss öffnen.
4. Tank befüllen. Das Betanken des Behälters erfolgt mit selbsttätig schließender Zapfpistole.
5. Probebetankung durchführen wie unter Abschnitt 5.1.5 und 5.2.5 beschrieben, jedoch Zapfventil in die noch geöffnete Befüllöffnung halten.
6. Befüllöffnung mit dem Schraubverschluss verschließen.
► Die Tankanlage ist nun betriebsbereit.



Hinweis:

Bei der Akkuversion den Akku vor Nässe schützen.

5. Betrieb

5.1 DT-Mobil Easy

5.1.1 Lagerung

Die DT-Mobil Easy darf weder zum Transportieren, noch bei der Aufbewahrung längere Zeit direktem Sonnenlicht ausgesetzt werden. Zu starke Erwärmung kann zur Verformung des hochwertigen Kunststofftanks und zur Qualitätsminderung des Kraftstoffes führen.

Geeignete Lagerbedingungen:

- Umgebungstemperaturen von -10°C bis +40°C.
- Ebener Untergrund.
- Überdachung für eine Lagerung im Freien.
- Stapelbarkeit:
 - ▶ max. 2 leere (!) Tanks übereinander



Wichtig!

Beim stapeln:

- Bei der Ausführung mit Deckel muss dieser geschlossen sein.
- Zur Fixierung müssen die vier Arretierhaken an der Oberseite des Tanks in die vier Vertiefungen an der Tankunterseite einrasten.

5.1.2 Verladen der Tankstelle

5.1.2.1 Verladen von Hand

Leere DT-Mobil Easy können mittels Griffmulden vorne und hinten am Tank von Hand verladen werden.

Beachten Sie dabei die Gewichte der leeren Anlagen:

- 210l = 19 - 24 kg
- 210l Pick-up = 26-34 kg
- 440l = 33 - 40 kg
- 440l Basic = 48 kg
- 440l Premium = 62 kg
- 440l/50l = 51 - 58 kg



Griffmulde

5.1.2.2 Verladen mit Stapler



Wichtig!

Verwenden Sie zum sicheren Anheben mit Stapler die ausgeformten Vertiefungen an der Unterseite.

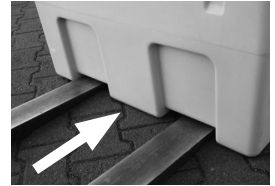

Stapler

5.1.3 Transportieren

Beachten Sie beim Transport die einschlägigen Vorschriften für Transport und Ladungssicherung, insbesondere:

- Staßenverkehrs(zulassungs)ordnung des jeweiligen Landes,
- CEN 12195 Teil 1-4 für Berechnung und Zurrmittel
- Bei der Ausführung mit Klappdeckel muss dieser geschlossen und verschlossen sein.

Benutzen Sie zur Befestigung mittels geeigneter Spanngurte (35 mm) auf dem Transportfahrzeug die integrierten Vertiefungen im Tank zum Einlegen der Spanngurte.

Gurtvertiefungen



DT-Mobil Easy 210l



DT-Mobil Easy 440l und Combi 440/50l



DT-Mobil Easy:
Pick-up 210 I, 440 I und COMBI 440/50



Wichtig!

*Formschluss vor Kraftschluss!
Versuchen Sie in erster Linie die Tankanlage formschlüssig zu verladen (z. B. durch Anschlagen an die Bordwand).*



Wichtig!

Zu hohe Zurrkräfte können den Tank verformen und somit beschädigen.

Empfehlung:

Verwendung einer Anti-Rutschmatte.



Achtung!

*Gefahr von Sachschäden bei der Tankanlage mit Deckel.
Fahrtwind kann den Deckel öffnen und evtl. abreißen. Tankanlage deshalb immer mit den Scharnieren in Fahrtrichtung transportieren.*

5.1.4 Tank befüllen

1. Kappe an der Befüllöffnung ② abschrauben.
2. Betanken des Behälters über Befüllöffnung mittels selbsttätig schließender Zapfpistole.
3. Nach Betanken Befüllöffnung ② mit Kappe wieder dicht verschließen.
4. Verunreinigungen des Behälters durch das Betanken mit einem trockenen Tuch sofort entfernen.

5.1.5 Betanken

1. Bei der Ausführung mit Klappdeckel den Klappdeckelverschluss ⑧ öffnen.
2. **Ausführung mit Polzangen:**
Klemmen Sie die Polzangen ③ an einer geeigneten Spannungsquelle (siehe Typenschilder Tank oder Pumpe) an. Dabei Farbkennzeichnung beachten:
 - rot = Pluspol (+)
 - schwarz = Minuspol (-)

Ausführung mit Akku:

Der Akku ist im Auslieferungszustand teilgeladen. Vor der ersten Inbetriebnahme den Akku laden. Ein/Aus-Schalter auf Aus.

3. Pumpe ④ am Schalter einschalten.
4. Zum Betanken Zapfpistole ⑤ aus Halterung nehmen und Zapfrüssel vollständig in den zu befüllenden Behälter/Tank stecken
5. Automatik-Zapfpistole ⑤ betätigen (ggf. mit Feststeller arretieren) und Betankung durchführen.

Durch das eingebaute Ventil ② erfolgt die Belüftung und Druckentlastung des Tanks automatisch. Bei größeren Entnahmemengen zusätzlich die Befüllöffnung ② öffnen.



Wichtig!

Beaufsichtigen Sie den Betankungsvorgang ständig.

6. Automatik-Zapfpistole ⑤ schließen und abtropfen lassen.
7. Pumpe ④ ausschalten.
8. Stromquelle für die Pumpe komplett trennen und Kabel aufrollen.
9. Schlauch und Zapfpistole in integrierte Halterung einlegen.
10. Bei Ausführung mit Klappdeckel diesen herunter klappen und Klappdeckelverschluss ⑧ schließen.

5.2 DT-Mobil PRO PE

5.2.1 Lagerung

Die DT-Mobil Easy darf weder zum Transportieren, noch bei der Aufbewahrung längere Zeit direktem Sonnenlicht ausgesetzt werden. Zu starke Erwärmung kann zur Qualitätsminderung des Kraftstoffes führen.

Geeignete Lagerbedingungen:

- Umgebungstemperaturen von -10°C bis +40°C.
- Ebener Untergrund.
- Überdachung für eine Lagerung im Freien.

5.2.2 Verladen der Tankanlage

Verletzungsgefahr!

Der Deckel muss geschlossen sein.



5.2.2.1 Bewegen mit Hubwagen

Die DT-Mobil kann mit dem Hubwagen auf befestigtem ebenen Boden bewegt werden. Die Aufnahme erfolgt zwischen den Staplertaschen an der Unterseite.



5.2.2.2 Verladen mit Stapler



Wichtig!

Verwenden Sie zum sicheren Anheben mit dem Stapler die vorgesehenen Staplertaschen als Aufnahmen an der Unterseite.



5.2.2.3 Verladen mit Kran



Gefahr!

Schwere Personenschäden bei Absturz einer DT-Mobil möglich.
Aufenthalt bei Kranbetrieb unter der schwebenden Last ist verboten.



Wichtig!

Deckel durch das Krangehänge nicht beschädigen!

- Zum Kranbetrieb sind die oben am Tank angebrachten Kranlaschen zu verwenden.
- 4 geeignete, gleichlange Lastaufnahmemittel an Kranlaschen befestigen (Mindestlänge 2m).
- DT-Mobil kann vom bzw. auf das Transportfahrzeug ab- oder aufgeladen werden.

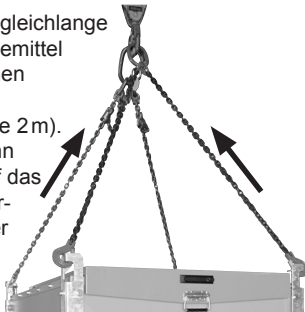

5.2.3 Transportieren

Beachten Sie beim Transport die einschlägigen Vorschriften für Transport und Ladungssicherung, insbesondere:

- Straßenverkehrs(zulassungs)ordnung des jeweiligen Landes,
- CEN 12195 Teil 1-4 für Berechnung und Zurrmittel.

Benutzen Sie die Kranlaschen zum Einhängen der Spanngurte bei der Befestigung auf dem Transportfahrzeug.



Wichtig!

Formschluss vor Kraftschluss!

Versuchen Sie in erster Linie die Tankanlage formschlüssig zu verladen (z. B. durch Anschlagen an die Bordwand).

Empfehlung:

Verwenden einer Anti-Rutschmatte.



Achtung!

Gefahr von Sachschäden bei der Tankanlage mit Deckel.

Fahrtwind kann den Deckel öffnen und evtl. abreißen. Tankanlage deshalb immer mit den Scharnieren in Fahrtrichtung transportieren.

5.2.4 Tank befüllen

Auf die horizontale Ausrichtung und ausreichende Ladesicherung des Tanks achten!



Verbot von Feuer und offenem Licht und Rauchen

1. Deckel der DT-Mobil öffnen.
2. Kappe am Befüllanschluss ② abschrauben.
3. Das Betanken des Behälters erfolgt mit selbsttätig schließender Zapfpistole.
4. Kontrolle des Tankinhaltes durch den Füllstandsanzeiger.
5. Kappe der Befüllöffnung wieder dicht aufschrauben.
6. Verunreinigungen durch das Betanken mit einem trockenem Tuch sofort entfernen.
7. Deckel der DT-Mobil schließen.

5.2.5 Betanken

Auf die horizontale Ausrichtung und ausreichende Ladungssicherung des Tanks achten!



Verbot von Feuer und offenem Licht und Rauchen

Kontrolle des Tankinhaltes durch den Füllstandsanzeiger.



Achtung!
Gefahr von elektrischem Schlag!
Achten Sie darauf, dass die elektrischen Kabel/Anschlüsse trocken und sauber sind.



Wichtig!
Schalter der Pumpe auf 0 (aus) stellen, bevor die Stromquelle angeschlossen wird.

1. Deckel der DT-Mobil öffnen.
2. Klemmen Sie die Polzangen (3) an einer geeigneten Spannungsquelle (siehe Typenschilder Tank oder Pumpe) an. Dabei Farbkennzeichnung beachten:
 - rot = Pluspol (+)
 - schwarz = Minuspol (-)
 Pumpe (4) am Schalter einschalten.
3. Zum Betanken Zapfpistole (5) aus Halterung nehmen und Zapfrüssel vollständig in den zu befüllenden Behälter/Tank stecken
4. Automatik-Zapfpistole (5) betätigen (ggf. mit Feststeller arretieren) und Betankung durchführen.

Durch das eingebaute Ventil (2) erfolgt die Belüftung und Druckentlastung des Tanks automatisch. Bei größeren Entnahmemengen zusätzlich die Befüllöffnung (2) öffnen.



Wichtig!
Beaufsichtigen Sie den Betankungsvorgang ständig.

5. Automatik-Zapfpistole (5) schließen und abtropfen lassen.
6. Pumpe (4) ausschalten.
7. Stromquelle für die Pumpe komplett trennen und Kabel aufrollen.
8. Schlauch und Zapfpistole in integrierte Halterung einlegen.
9. Deckel der DT-Mobil schließen.

6. Zubehör

Für DT-Mobil Easy und DT-Mobil PRO PE ist folgendes Zubehör erhältlich:

6.1 Klappdeckel als abschließbarer Schutz der Armaturen

DT-Mobil Easy 210l: Best.-Nr. 11062



DT-Mobil Easy 440l,
Combi 440/50l und Pick-up 210l: Best.-Nr. 11057



6.2 Füllstandsanzeiger

DT Mobil Easy Pick-up 210: Bestell-Nr. 11256

DT Mobil Easy 440: Bestell-Nr. 11058

DT Mobil Easy COMBI 440/50
und 440 Basic/Premium: Bestell-Nr. 11059



6.3 Durchflußzähler K24 Diesel

Bestell-Nr. 11111



6.4 Ladegerät / Akku



Ladegerät ASC55, 220 - 240 VAC, 3A, CAS
Bestell-Nr. 11385



Li-Power Akku 18 V / 4,0 Ah CAS
Bestell-Nr. 11387



Li-Power Akku 18 V / 2,0 Ah CAS
Bestell-Nr. 11386



Li-HD Akku 18 V / 8,0 Ah CAS
Bestell-Nr. 11388

7. Wartung und Inspektion

7.1 Sicherheitsmaßnahmen



Wichtig!

*Schutzbekleidung muss vom Betreiber bereitgestellt werden.
Wer darf Wartungs- und Inspektionsarbeiten durchführen?*

» Normale Wartungsarbeiten dürfen von eingewiesenem Bedienpersonal durchgeführt werden.

7.2 Wartungs- und Inspektionstabelle

Intervall	Baugruppe	Tätigkeit
bei Bedarf	Tankanlage Außenseite	Von anhaftendem Schmutz und Dieselkraftstoff reinigen.
monatlich	Behälter	Optische Prüfung auf Beschädigung
	Leitungssystem	Schläuche auf Risse und Porosität prüfen, Armaturen auf Leckage prüfen (defekte Teile tauschen).
jährlich	Filterdichtung am 90 Gradbogen	Reinigen (siehe Bild)

7.3 Störungen

Störung	Möglich Ursache	Maßnahme
Pumpe fördert wenig	Schläuche sind blockiert oder geknickt	Schläuche prüfen
	Luftblasen in der Flüssigkeit	Tank einige Minuten ruhen lassen
	Filterdichtung am 90 Gradbogen verstopft	Reinigen (siehe Bild)
	Akkuspannung zu gering	Akku laden
Pumpe läuft bei eingesetztem Akku nicht	Akku leer	Akku laden
	Akku nicht korrekt eingesetzt	Akku korrekt einsetzen

7.4 Reinigung des Filters

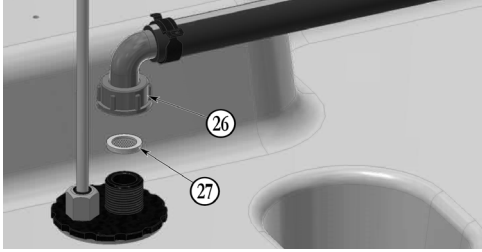

- ②⑥ Schlauchanschluss
- ②⑦ Filterdichtung

1. Schlauchanschluss ②⑥ abschrauben
2. Filterdichtung ②⑦ entnehmen, reinigen und wiedereinsetzen
3. Schlauchanschluss ②⑥ montieren

7.5 Elektrischer Anschluss der Pumpe mit Polzangen

4 m langes Anschlusskabel mit Polzangen an geeigneter Gleichspannungsquelle anschließen:

- Rot: Pluspol (+)
- Schwarz: Minuspol (-)



Wichtig!

Flachstecksicherung nach DIN 72581/3C befindet sich im schwarzen Halter am Anschlusskabel.

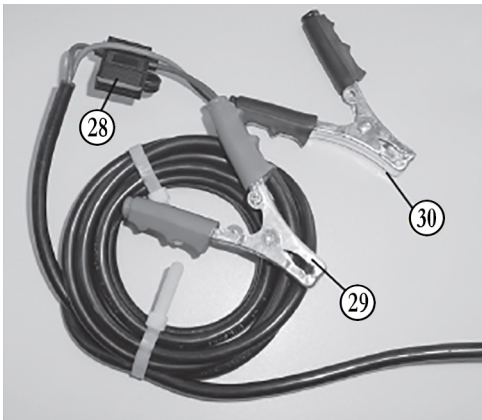

- ②⑧ Flachstecksicherung nach DIN 72581/3C
- ②⑨ Polzange rot (+)
- ③⑩ Polzange schwarz (-)

8. Zusatztank COMBI 440/50

Mit Elektropumpe und Zapfpistole für Harnstofflösung AUS 32.

8.1 Aufbau



- ① Be- und Entlüftungsventil
- ② Befüllöffnung
- ⑮ Zapfpistole AdBlue

8.2 Technische Daten

8.2.1 Zusatztank für AUS 32

Abmessung L x B x H mm: 638 x 421 x 561
 Nennvolumen: 50 l

8.2.2 Pumpe 12 V

Spannung: 12 VDC
 Sicherung: 25 A (an der Polklemme)
 Leistung: 220 W
 Förderleistung: ca. 25 l/min
 max. Förderdruck: 1,1 bar
 Flüssigkeitstemperatur: - 5 °C bis + 40 °C

8.3 Elektrischer Anschluss der Pumpe

siehe Betriebsanleitung zur Pumpe, Kapitel 5

8.4 Erstinbetriebnahme

Kappe an der Befüllöffnung ② abschrauben. Kontrollieren Sie den Behälterinnenraum auf Verunreinigungen und reinigen ihn bei Bedarf. z. B. mit dem Staubsauger.

Das Betanken des Behälters muss mit selbstständig schließender Zapfpistole erfolgen. Nach dem Betanken Kappe an der Befüllöffnung ② wieder aufschrauben.

Stellen sie sicher, dass die Pumpe ausgeschaltet ist. Klemmen Sie die Polzangen an einer geeigneten Spannungsquelle an und schalten die Pumpe am Schalter ein.

Bitte beachten:

Bei der Montage der Einzelteile können trotz erhöhter Vorsicht Verunreinigungen in das System gelangt sein. Wir empfehlen daher wegen der hohen Reinheitsanforderungen bei der Inbetriebnahme die ersten ca. 5 Liter nicht in das Fahrzeug zu tanken, sondern separat aufzufangen.

Die Tankanlage ist nun betriebsbereit.

8.5 Betrieb

8.5.1 Betankung von Fahrzeugen/ Behältern

Nehmen Sie die Zapfpistole ⑮ aus der Halterung und stecken den Zapfrüssel vollständig in den zu betankenden Behälter/Tank.

Stellen Sie die Spannungsversorgung her und schalten Sie die Pumpe am Schalter an.

Zur Abgabe von Harnstofflösung nun den Betätigungshebel der Zapfpistole ziehen und ggf. mit der kleinen Klappe unterhalb des Hebels an der Verzahnung in der gewünschten Stufe einrasten. Die Zapfpistole schaltet bei vollem Behälter/Tank des zu betankenden Fahrzeugs automatisch ab. Soll die Abgabe vorzeitig beendet werden, den Hebel durch kurzes Ziehen ausrasten und loslassen.

Nachdem der Zapfrüssel abgetropft ist, die Pistole aus dem Füllstutzen nehmen und den Schlauch aufrollen. Die Zapfpistole zurück in den Halter legen. Pumpe abschalten.

Lassen sie die Pumpe nie längere Zeit trocken laufen, wenn der Behälter leer ist. Sie ist nur bedingt trockenlaufsicher und kann Schaden durch Überhitzung nehmen.

Knicken sie den Zapfschlauch beim Betanken und Aufwickeln auf dem Behälter nicht.



Achtung:

Der Betankungsvorgang muss ständig beaufsichtigt werden.



Hinweis:

Durch das eingebaute Ventil ① erfolgt die Belüftung und Druckentlastung des Behälters automatisch. Bei größeren Entnahmemengen zusätzlich die Befüllöffnung ① öffnen.

8.5.2 Umwelteinflüsse

Der Zusatztank für AUS 32 sollte weder beim Transport auf einem Fahrzeug noch bei der Aufbewahrung längere Zeit direktem Sonnenlicht ausgesetzt sein. Der Behälter besteht aus einem hochwertigen lichtundurchlässigen Kunststoff. Im direkten Sonnenlicht kann er sich stark erwärmen, was einen negativen Einfluss auf die Qualität der Harnstofflösung hat und auch zu Verformungen des Behälters führen kann.

Schützen Sie Ihre Anlage, indem Sie sie z. B. abdecken. Verformungen wegen Hitzeeinwirkung stellen keinen Reklamationsgrund dar.

Ideale Lagerbedingung für die Harnstofflösung sind im Temperaturbereich von -5 °C bis $+25\text{ °C}$. Über $+25\text{ °C}$ beginnt Ammoniak auszugasen. Sorgen Sie in diesem Fall für eine ausreichende Belüftung der Umgebung. Unter -11 °C ist die Harnstofflösung gefroren und die Anlage kann Schaden nehmen.

8.6 Wartung

Tropfmengen und kleinere Undichtigkeiten lassen sich bei Harnstofflösung nicht vermeiden. Dies führt zu Anhaftungen von kristallisiertem weißem Harnstoff. Reinigen Sie deshalb das Gerät, insbesondere die Zapfpistole bei Bedarf mit lauwarmem Wasser. Dabei darf kein Trinkwasser in den Behälter gelangen, da es nicht den Reinheitsanforderungen entspricht.

Zur Reinigung des Behälterinnern ist nur demineralisiertes Wasser zulässig.

Wartung der Pumpe, siehe Betriebsanleitung der Pumpe Kapitel 9.

Der Behälter und die Schläuche sollten regelmäßig, mindestens einmal pro Monat auf Beschädigungen und Undichtigkeiten per Inaugenscheinnahme untersucht werden. Defekte Teile müssen ausgetauscht werden.

8.6.1 Störungen

(Störungen an der Pumpe, siehe Betriebsanleitung der Pumpe Kapitel 10)

Störung	Möglich Ursache	Maßnahme
Zapfschlauch ist undicht	Schlauchschelle locker	Schlauchschelle mit einem Schraubendreher nachziehen.
	Risse im Schlauch	Zapfschlauch bis zur undichten Stelle kürzen oder komplett austauschen.
Zapfpistole schaltet nicht oder zu spät automatisch ab	Zapfrüssel nicht richtig in Tankstutzen eingeführt	Zapfrüssel vollständig in den Tankstutzen stecken
Pumpe läuft, fördert wenig	Schläuche sind Blockiert oder genickt	Schläuche prüfen
	Luftblasen in der Flüssigkeit	Tank einige Minuten ruhen lassen
	Filter verstopft	Filter reinigen (siehe Kapitel 8.6.2)
Weißer Kristalle bzw. Flüssigkeit in der Tropfschale der Zapfpistole	Ausgetretene Flüssigkeit (Tropfflüssigkeit)	Tropfschale der Zapfpistole reinigen.

8.6.2 Reinigung des Filters

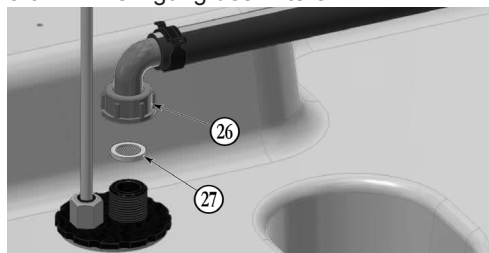

②⑥ Schlauchanschluss

②⑦ Filterdichtung

1. Schlauchanschluss ②⑥ abschrauben
2. Filterdichtung ②⑦ entnehmen, reinigen und wiedereinsetzen
3. Schlauchanschluss ②⑥ montieren

9. Stilllegung/Dekommissionierung

1. Tank vollständig entleeren (mittels Pumpe über Zapfschlauch und Zapfpistole).
2. DT-Mobil Easy oder PRO PE in Einzelteile zerlegen.
3. Nach Materialbeschaffenheit sortieren.
4. Nach den örtlichen Bestimmungen entsorgen.



Gefahr

von Umweltverschmutzung durch Reste des Tankinhalts.

Fangen Sie die Reste gesondert auf und entsorgen Sie diese umweltgerecht nach den örtlichen Vorschriften.

10. Gewährleistung

Für die Funktion der Tankstelle, die Beständigkeit des Materials und einwandfreie Verarbeitung übernehmen wir Gewährleistung gemäß unseren allgemeinen Geschäftsbedingungen.

Diese sind einzusehen unter
<http://www.cemo.de/agb.html>

Voraussetzung für die Gewährleistung ist die genaue Beachtung der vorliegenden Betriebs- und Wartungsanleitung und der geltenden Vorschriften in allen Punkten.

Bei Modifikation der Tankstelle durch den Kunden ohne Rücksprache mit dem Hersteller CEMO GmbH erlischt der gesetzliche Gewährleistungsanspruch.

Die Firma "CEMO GmbH" haftet auch nicht für Schäden, die durch sachwidrigen Gebrauch entstanden sind.

11. Prüfprotokoll

siehe Rückseite

12. Konformitätserklärung

EG-Konformitätserklärung nach Maschinenrichtlinie 2006/42/EG Anhang II 1.A

Der Hersteller / Inverkehrbringer

CEMO GmbH
In den Backenländern 5
D-71384 Weinstadt



erklärt hiermit, dass folgendes Produkt

Produktbezeichnung:	Mobile Dieseltankanlage
Fabrikat:	CEMO
Typenbezeichnung:	DT-Mobil Easy, DT-Mobil Easy Pick-up und DT-Mobil Easy COMBI, DT-Mobil PRO PE und DT-Mobil PRO PE COMBI
Herstellnummern:	10978 - 10985, 10987, 10988, 10991, 10992, 11104 - 11109, 11115 - 11120, 11248 - 11253, 11364, 11381, 11594, 11596, 11601, 11603, 11626, 11627, 11686, 11687

Beschreibung:

DT-Mobil Easy: Mobile Dieseltankanlage (IBC) mit einwandigem PE-Behälter (gemäß ADR-Bestimmung 1.1.3.1 c) verschiedener Fassungsvermögen (210l, 440l, 440/50l)

DT-Mobil PRO PE: Mobile Dieseltankanlage (IBC) mit doppelwandigem Behälter (gemäß ADR-Bestimmung 1.1.3.1 c) verschiedener Fassungsvermögen (440l, 440/50l)

allen einschlägigen Bestimmungen der oben genannten Richtlinie - einschließlich deren zum Zeitpunkt der Erklärung geltenden Änderungen - entspricht.

Die Maschine hält außerdem die Schutzziele der Niederspannungsrichtlinie 2014/35/EU ein.

Folgende harmonisierte Normen wurden angewandt:

EN ISO 13854:2019	Sicherheit von Maschinen - Mindestabstände zur Vermeidung des Quetschens von Körperteilen
EN 60204-1:2018	Sicherheit von Maschinen - Elektrische Ausrüstung von Maschinen - Teil 1: Allgemeine Anforderungen (IEC 60204-1:2016 (modifiziert))
EN 809:1998+A1:2009/AC:2010	Pumpen und Pumpenaggregate für Flüssigkeiten - Allgemeine sicherheitstechnische Anforderungen
EN ISO 12100:2010	Sicherheit von Maschinen - Allgemeine Gestaltungsleitsätze – Risikobeurteilung und Risikominderung
EN ISO 13857:2019	Sicherheit von Maschinen - Sicherheitsabstände gegen das Erreichen von Gefährdungsbereichen mit den oberen und unteren Gliedmaßen (ISO 13857:2019)

Name und Anschrift der Person, die bevollmächtigt ist, die technischen Unterlagen zusammenzustellen:

CEMO GmbH
In den Backenländern 5
71384 Weinstadt

Ort: D-71384 Weinstadt

Datum: 01.02.2022

(Unterschrift)

Eberhard Manz, Geschäftsführer

1 General provisions

The mobile diesel filling station is state-of-the-art technology and complies with approved technical safety regulations.

The filling station bears the CE symbol, i.e. the EU directives and harmonised standards of relevance to the filling station were applied during its design and production.

The filling station may only be used in a technically flawless condition in the form supplied by the manufacturer.

For safety reasons, the filling station must not be modified (except for the addition of accessories especially provided by the manufacturer).

1.1 Safety

Each filling station is tested for functionality and safety before dispatch.

The filling station is safe to operate when used correctly.

Protect the filling station from misuse.



Note:

For the battery version, protect the battery from moisture.

Incorrect operation or misuse poses a risk to:

- life and limb for the operator,
- the filling station and other material assets belonging to the operator,
- the function of the station.

As operator of the filling station, you are responsible for:

- ensuring that all safety instructions are understood and observed
- user compliance with personal protection measures in accordance with the safety data sheet of the fuel used.
- ensuring only instructed persons operate the filling station (see section "Operating the filling station").

1.1.1 Maintenance and monitoring

The filling station must be regularly checked to ensure it is in a safe condition.

In particular, this check includes:

- a visual inspection for leaks (seal of filling hose and valves),
- a functional test,
- Completeness/identifiability of the warning, mandatory and prohibitory signs on the station,
- The prescribed mandatory inspections (for details, see section "Maintenance and inspection").

1.1.2 Using original parts

Please only use original parts provided by the manufacturer or parts they have recommended. Also take note of all safety and usage information provided with these parts.

This applies to:

- spare parts and wearing parts,
- accessory parts.

1.1.3 Operating the filling station

In order to avoid any hazards due to incorrect operation, the filling station may only be operated by individuals who

- have read and understood the operating instructions,
- have proven their ability to operate the equipment,
- have been assigned to operate the equipment.



Important:

The operating instructions must be available at the filling station so that they are easily accessible to all users.

1.1.4 Warnings on the filling station

The warning signs on the station must always be affixed and legible.

Signs affixed by the manufacturer:



Fire, naked flames and smoking prohibited

*Location:
on the rear side of the tank*



Warning of possible hand injuries

*Location:
on the underside of the hinged lid*

1.2 Intended use

The collection, transport and removal container is also suitable to be set up outdoors (observe environmental conditions in section 2.1!).

Intended use (preferably) involves e.g. the following liquids:

- diesel fuel/heating oil
- biodiesel
- AdBlue (only for COMBI 440/50 version)

1.2.1 DT-Mobil Easy and PRO PE according to ADR1.1.3.1c)

In accordance with ADR 1.1.3.1 c) (Germany's "craftsman regulation"), hazardous goods may also be transported using containers without ADR approval.

For containers without ADR approval the following applies:

- transport only for direct use with self-filling (i.e. approaching only one filling point and filling not carried out by a third party),
- no labelling (stickers) required,
- no requirement to equip with a fire extinguisher,
- no supporting documents required,
- permissible container capacity: max. 450l, the so-called "1000 points rule" according to table 1.1.3.6 ADR also applies, i.e. total quantity per vehicle < 1000 points (for diesel fuel, 1 l = 1 point),
- no repeat test required,
- no reduction in service life.

1.2.2 Summary

Any other use is not proper!

For safety reasons, the filling station must not be modified (except for the addition of accessories especially provided by the manufacturer) – see section 6. The intended use includes compliance with all the information in these operating instructions.

1.3 Inappropriate use



Important:

Inappropriate use also includes failure to comply with the directions in these operating instructions.

It also includes:

- failure to comply with the regulations of the ADR and applicable national regulations,
- storage and transport of liquids other than those stipulated under intended use, e.g.: gasoline, bioethanol, chemicals, oils (lubricating, hydraulic, vegetable oil).

2 Technical data

2.1 Tank

Model type DT-Mobil:	Easy 210	Easy Pick-up 210	Easy 440	Easy 440 Basic	Easy 440 Premium	Easy COMBI 440/50	PRO PE 440 Basic	PRO PE 440 Premium	PRO PE COMBI 440/50
Nominal volume [l]:	210	210	440	440	440	440/50	440	440	440/50
Dimensions [cm]:									
- Length	78.5	118	118	118	118	118	124.7	124.7	124.7
- Width	59.5	80	80	80	80	80	88.25	88.25	88.25
- Height:	67.5*		80.8*	80.8*	80.8*	80.8*			
without hinged lid	68.5	45	71						
with hinged lid** (closed)	68.5	45	71	85.5	85.5	85.5	107.2	107.2	107.2
with hinged lid** (open)	118	108	132	147.5	147.5	147.5	175.9	175.9	175.9
Weight when empty [kg]:									
- without hinged lid	21.6		35.3						
- with hinged lid**	23.3	34.5	39.1	48	62	58	202	215	208
Total weight when full [kg]:									
- without hinged lid	198	209	405						
- with hinged lid**	200	211	409	418	432	482	572	585	632

*) Hinged lid open

**) Option (DT-Mobil Easy 210l, 440l)

Environmental conditions: Operating temperatures: -10 °C to +40 °C

2.2 Pump

(For pump version of the filling station, see pump type plate)

	12 V pump CENTRI SP30:	12 V pump CEMATIC 3000/12:	24 V pump CEMATIC 3000/24:	18 V pump CENTRI SP30:	18 V pump CEMATIC 3000/18:
Voltage (tolerance):	12 VDC (\pm 10%)	12 VDC (\pm 10%)	24 VDC (\pm 10%)	18 VDC	18 VDC
Fuse:	25 A	25 A	15 A	electronic	electronic
Power:	220 W	260 W	260 W	220 W	260 W
Delivery rate:	approx. 30 l/min	approx. 40 l/min	approx. 40 l/min	approx. 25 l/min	approx. 40 l/min
max. delivery pressure:	approx. 1.1 bar	approx. 1.5 bar	approx. 1.5 bar	approx. 1.1 bar	approx. 1.5 bar
Liquid temperature:	-10 °C to +40 °C				

2.3 Delivery nozzles with automatic shut-off

	Delivery nozzle \varnothing [mm]	Connection
Diesel:	23	with hose nozzle DN 19 with swivel joint
AdBlue:	19	with hose nozzle DN 20

2.4 Battery

	CENTRI SP30	CEMATIC 3000/18
Pump capacity per battery charge (18 V / 4 Ah):	approx. 720 l	approx. 950 l

Operating the pump with the delivery nozzle closed can significantly reduce the range per battery charge.

3 Layout



DT-Mobil Easy 210i

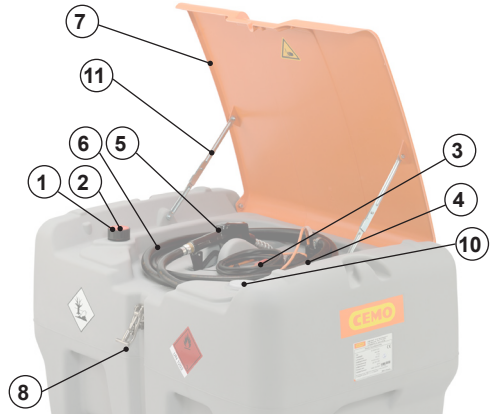

DT-Mobil Easy 440i

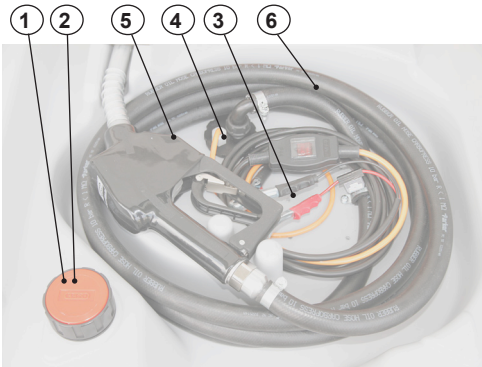

Interior view DT-Mobil Easy 210i

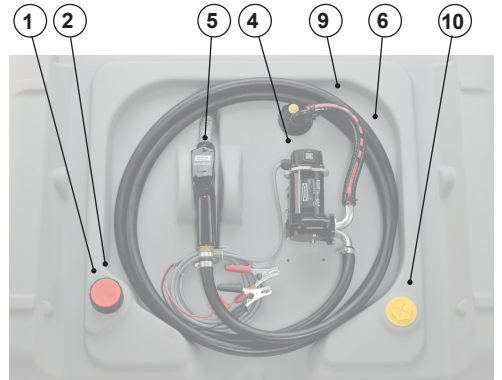

DT-Mobil Easy 440i with pump 12 V 40 l/min

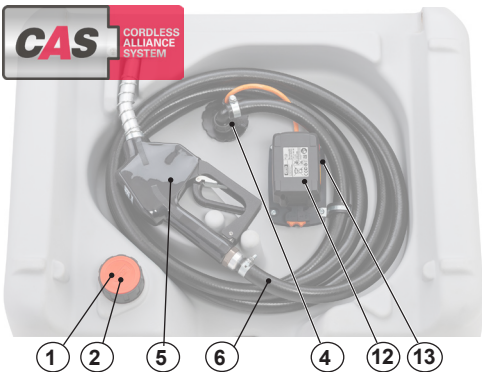

Interior view DT-Mobil Easy 210i

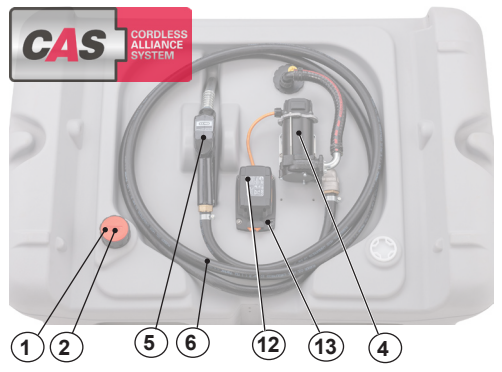

Interior view DT-Mobil Easy 440i

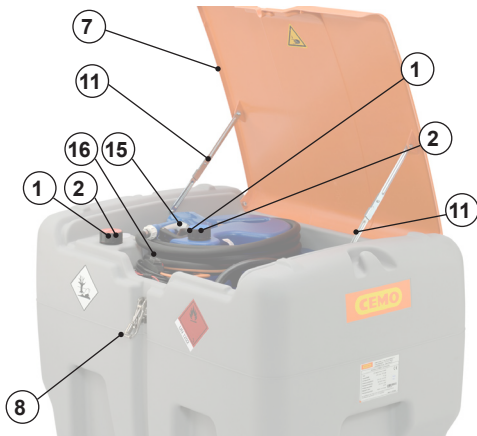

DT-Mobil Easy COMBI 440/500

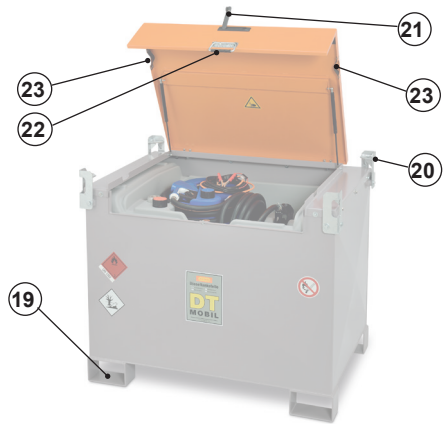

DT-Mobil PRO PE COMBI 440/500

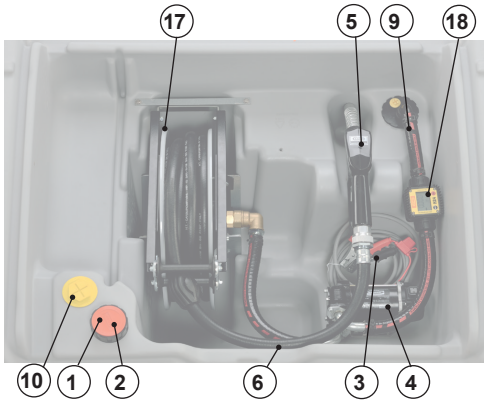

DT-Mobil Easy 440I Premium

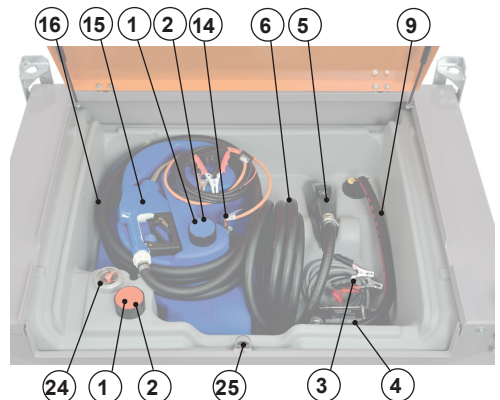

DT-Mobil Easy and PRO PE COMBI 440/500

- ① Ventilation valve(s)
- ② Filling opening(s)
- ③ Terminal clamps
- ④ Diesel electric pump
- ⑤ Diesel delivery nozzle
- ⑥ Diesel delivery hose
- ⑦ Hinged lid
- ⑧ Hinged lid closure
- ⑨ Extraction line
- ⑩ Cap for installation of a level indicator (Easy 440, 440/50)
- ⑪ Lid support (Easy 440, 440/50)
- ⑫ CAS battery 18V (Li-ion)
- ⑬ Battery housing

- ⑭ Electric pump, AdBlue (440/50 in the tank)
- ⑮ Pump nozzle, AdBlue (440/50)
- ⑯ Delivery hose, AdBlue (440/50)
- ⑰ Hose reel (440 Premium)
- ⑱ Flow meter K24 Diesel (440 Premium)
- ⑲ Forklift pockets
- ⑳ Crane eyelets
- ㉑ Safety lock EMKA EK 333
- ㉒ Folding handle
- ㉓ Hose and cable feed-through
- ㉔ Fill level indicator (PRO PE 440, 440/50)
- ㉕ Leak probe (PRO PE 440, 440/50)

4 Initial setup

1. Affix stickers (stickers enclosed with the tank documents). The DT-Mobil Easy must be permanently marked on the front with the UN 1202 sticker for diesel and the hazard label (flame on red background).

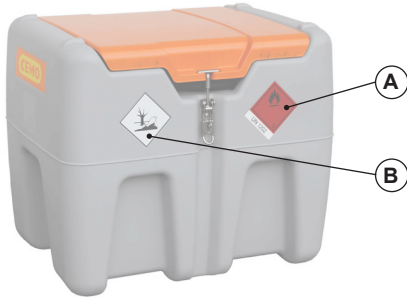

DT-Mobil Easy 210l

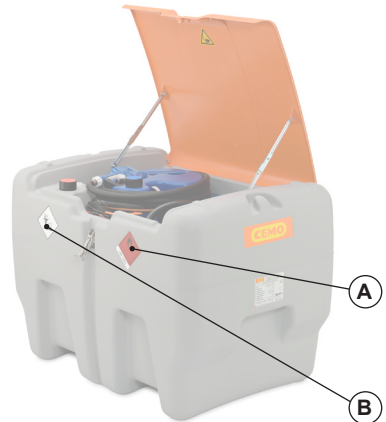

DT-Mobil Easy 440l and COMBI 440l/50l

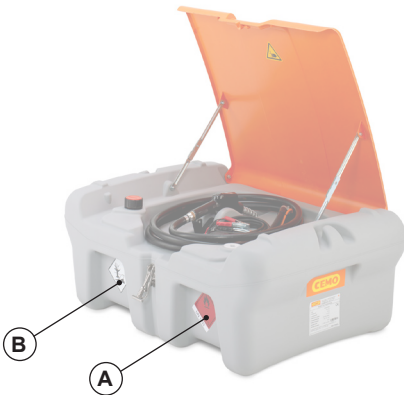

DT-Mobil Easy Pick-up 210l

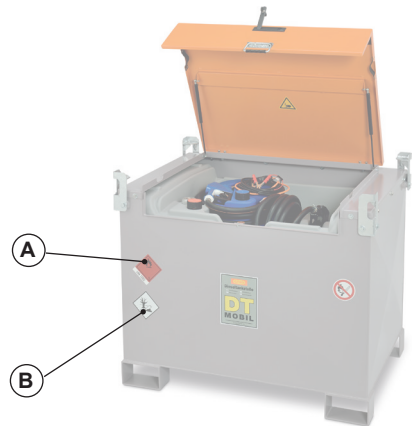

DT-Mobil PRO PE 440l and COMBI 440l/50l

(A)	Hazard label with UN 1202 (flame on red background)
(B)	Harmful to the environment (dead tree/dead fish symbol)

2. Opening the hinged lid
3. Open the vent closure.
4. Fill the tank. Refill the container using a delivery nozzle with an automatic shut-off.
5. Perform a test filling as described in sections 5.1.5 and 5.2.5, but hold the delivery nozzle in the still-open filling opening.
6. Close the filling opening using the screw cap.
 - ▶ The filling station is now ready for operation.



Note:

For the battery version, protect the battery from moisture.

5 Operation

5.1 DT-Mobil Easy

5.1.1 Storage

During transport and storage, do not expose the DT-Mobil Easy to direct sunlight for an extended period of time. Excessive heating can lead to deformation of the high-quality plastic tank and a reduction in the quality of the fuel.

Suitable storage conditions:

- Ambient temperatures from -10 °C to +40 °C.
- Level surface.
- Cover for outdoor storage.
- Stackability:
 - ▶ Max. 2 empty (!) tanks one above the other



Important:

When stacking:

- For the version with lid, the lid must be closed.
- To fasten, the four fixing pins on the top of the tank must engage in the four recesses on the underside of the tank.

5.1.2 Loading the filling station

5.1.2.1 Loading by hand

Empty DT-Mobil Easy can be loaded by hand using the recessed grips at the front and rear of the tank.

Note the weights of the empty systems:

- 210l = 19 - 24 kg
- 210l Pick-up = 26-34 kg
- 440l = 33 - 40 kg
- 440l Basic = 48 kg
- 440l Premium = 62 kg
- 440l/50l = 51 - 58 kg



Recessed grip

5.1.2.2 Loading with forklift



Important:

For safe lifting with a forklift, use the moulded recesses on the underside.

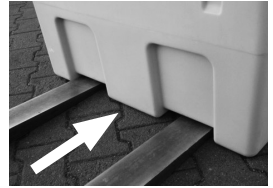

Forklift

5.1.3 Transporting

During transport, observe the applicable regulations for transport and securing loads, in particular:

- road traffic (licensing) regulations of the country concerned,
- CEN 12195 Parts 1 to 4 for calculation and lashing,
- For the version with hinged lid, the lid must be closed and locked.

To enable the tank to be fastened to the transport vehicle by means of suitable tension belts (35 mm), lay the tension belts in the integrated recesses on the tank.

Belt recesses



DT-Mobil Easy 210l



DT-Mobil Easy 440l and Combi 440/50l



DT-Mobil Easy:
Pick-up 210l, 440l and COMBI 440/50



Important:

*Form-fit before force!
Most importantly, try to load the filling station so it rests against one or more sides (e.g. by slinging to the side of the vehicle).*



Important:

Excessive lashing forces may deform the tank and thus damage it.

Recommendation:

Use a non-slip mat.



Important:

*Risk of material damage to the filling station with lid.
Airflow while driving can open the lid and possibly tear it off. Therefore, always transport the filling station with the hinges in the direction of travel.*

5.1.4 Filling the tank

1. Unscrew cap of filling opening ②.
2. Fill the container through the filling opening using a delivery nozzle with an automatic shut-off.
3. After filling, seal filling opening ② tightly again using the cap.
4. Contamination of the container caused by the filling process must be removed immediately with a dry cloth.

5.1.5 Filling

1. For the version with hinged lid, open the hinged lid closure ⑧.
2. **Version with terminal clamps:**
Connect the terminal clamps ③ to a suitable voltage source (see tank or pump type plates). Observe the colour coding:
 - red = positive terminal (+)
 - black = negative terminal (-)

Version with battery:

The battery is partly charged at the time of dispatch. Charge the battery before using for the first time. Set On/Off switch to Off.

3. Switch on pump ④ at the switch.
4. To fill, remove delivery nozzle ⑤ from the holder and fully insert the delivery spout into the container/tank to be filled.
5. Operate automatic delivery nozzle ⑤ (if necessary, lock with locking device) and carry out the filling operation.

Tank ventilation and pressure relief are performed automatically by the integrated valve ②. For larger delivery quantities, filling opening ② should also be opened.



Important:

Constantly monitor the filling process.

6. Close the automatic delivery nozzle ⑤ and allow the fuel to drip off.
7. Switch off pump ④.
8. Completely disconnect the pump from the power source and roll up the cable.
9. Insert the hose and nozzle into the integrated holder.
10. For the version with hinged cover, fold it down and close hinged lid closure ⑧.

5.2 DT-Mobil PRO PE

5.2.1 Storage

During transport and storage, do not expose the DT-Mobil Easy to direct sunlight for an extended period of time. Excessive heating can lead to a reduction in the fuel quality.

Suitable storage conditions:

- Ambient temperatures from -10 °C to +40 °C.
- Level surface.
- Cover for outdoor storage.

5.2.2 Loading the filling station



Risk of injury!

The lid must be closed.

5.2.2.1 Moving with lifting truck

The DT-Mobil can be moved with a lifting truck on a paved level floor. It is picked up between the fork pockets on the underside.



5.2.2.2 Loading with forklift



Important:

For safe lifting with a forklift, use the fork pockets provided on the underside.



5.2.2.3 Loading with crane



Danger!

Serious personal injury possible if a DT-Mobil falls.
Standing underneath the suspended load while the crane is being operated is prohibited.



Important:

Do not damage the cover with the crane slings!

- For crane operation, the crane hangers attached to the top of the tank must be used.
- Attach 4 suitable load-handling attachments of equal length to crane hangers (minimum length 2m).
- DT-Mobil can be loaded or unloaded from or onto the transport vehicle.

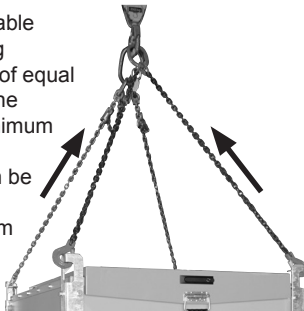

5.2.3 Transporting

During transport, observe the applicable regulations for transport and securing loads, in particular:

- the road traffic (licensing) regulations of the country concerned,
- CEN 12195 Parts 1 to 4 for calculation and lashing.

Use the crane hangers to attach the tension straps when fastening straps to the transport vehicle.



Important:

Form-fit before force!

Most importantly, try to load the filling station so it rests against one or more sides (e.g. by slinging to the side of the vehicle).

Recommendation:

Use a non-slip mat.



Important:

Risk of material damage to the filling station with lid.
Airflow while driving can open the lid and possibly tear it off. Therefore, always transport the filling station with the hinges in the direction of travel.

5.2.4 Filling the tank

Ensure that the tank is horizontal and adequately secured!



Fire, naked flames and smoking prohibited

1. Open the lid of the DT-Mobil.
2. Unscrew the cap on the filling connection ②.
3. Refill the container using a delivery nozzle with an automatic shut-off.
4. Check the contents of the tank using the fill level indicator.
5. Screw the cap of the filling opening back on tightly.
6. Immediately remove any contamination caused by refilling the tank with a dry cloth.
7. Close the lid of the DT-Mobil.

5.2.5 Filling

Ensure that the tank is horizontal and adequately secured!



Fire, naked flames and smoking prohibited

Check the contents of the tank using the fill level indicator.



Important:
Danger of electric shock!
Ensure electric cables/connections are clean and dry.



Important:
Set the switch of the pump to 0 (off) before connecting the power source.

1. Open the lid of the DT-Mobil.
2. Connect the terminal clamps ③ to a suitable voltage source (see tank or pump type plates). Observe the colour coding:
 - red = positive terminal (+)
 - black = negative terminal (-)
 Switch on pump ④ at the switch.
3. To fill, remove delivery nozzle ⑤ from the holder and fully insert the delivery spout into the container/tank to be filled.
4. Operate automatic delivery nozzle ⑤ (if necessary, lock with locking device) and carry out the filling operation.

Tank ventilation and pressure relief are performed automatically by the integrated valve ②. For larger delivery quantities, filling opening ② should also be opened.



Important:
Constantly monitor the filling process.

5. Close the automatic delivery nozzle ⑤ and allow the fuel to drip off.
6. Switch off pump ④.
7. Completely disconnect the pump from the power source and roll up the cable.
8. Insert the hose and nozzle into the integrated holder.
9. Close the lid of the DT-Mobil.

6 Accessories

The following accessories are available for DT-Mobil Easy and DT-Mobil PRO PE:

6.1 Hinged cover as lockable protection for the fittings

DT-Mobil Easy 210l: Order no. 11062



DT-Mobil Easy 440l,
Combi 440/50l and Pick-up 210l: Order no. 11057



6.2 Level indicator

DT Mobil Easy Pick-up 210: Order no. 11256

DT Mobil Easy 440: Order no. 11058

DT Mobil Easy COMBI 440/50
and 440 Basic/Premium: Order no. 11059



6.3 Flow meter K24, diesel

Order no. 11111



6.4 Charger / batteries



Charger ASC55, 220 - 240 VAC, 3A, CAS
Order no. 11385



Li-Power battery 18 V / 4.0 Ah CAS
Order no. 11387



Li-Power battery 18 V / 2.0 Ah CAS
Order no. 11386



Li-HD battery 18 V / 8.0 Ah CAS
Order no. 11388

7 Maintenance and inspection

7.1 Safety measures



Important:

*The operator must provide any protective clothing that may be required.
Who can carry out maintenance and inspection work?*

» Normal maintenance work can be carried out by trained operating personnel.

7.2 Maintenance and inspection table

Interval	Assembly	Action
As re-quired	Outside of filling station	Remove adhering dirt and diesel fuel.
Monthly	Container	Visual check for damage
	Line/hose system	Check hoses for cracks and porosity, check valves for leaks (replace defective parts).
Annually	Filter seal at 90 degree bend	Clean (see picture)

7.3 Troubleshooting

Fault	Possible cause	Solution
Reduced pump output	Hoses are blocked or kinked	Check hoses
	Air bubbles in the liquid	Leave the tank to stand for a few minutes
	Filter seal at 90 degree bend clogged	Clean (see picture)
	Battery voltage too low	Charge battery
Pump does not run when battery inserted	Battery empty	Charge battery
	Battery not inserted correctly	Insert battery correctly

7.4 Cleaning the filter

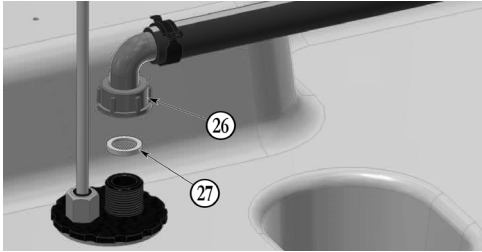

- ②⑥ Hose connection
②⑦ Filter seal

1. Unscrew hose connection ②⑥
2. Remove, clean and reinsert filter seal ②⑦
3. Mount hose connection ②⑥

7.5 Electrical connection of the pump with terminal clamps

Connect the 4 m-long connection cable to a suitable DC power source with terminal clamps:

- Red: positive terminal (+)
- Black: negative terminal (-)



Important:

In the black holder on the connection cable there is a blade fuse compliant with DIN 72581/3C.

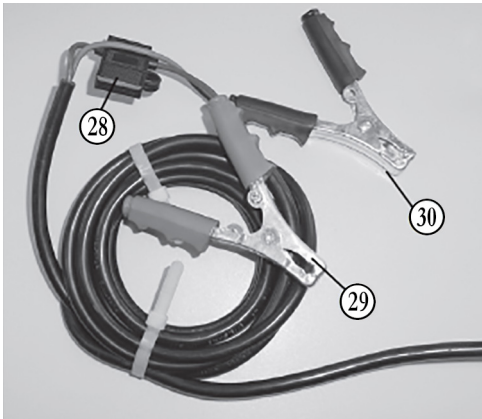

- ②⑧ Blade fuse as required by DIN 72581/3C
②⑨ Red terminal clamp (+)
③⑩ Black terminal clamp (-)

8 Additional tank COMBI 440/50

With electric pump and delivery nozzle for urea solution AUS 32.

8.1 Layout



- ① Ventilation valve
② Filling opening
⑮ AdBlue delivery nozzle

8.2 Technical data

8.2.1 Additional tank for AUS 32

Dimensions L x W x H mm: 638 x 421 x 561
Nominal volume: 50 l

8.2.2 Pump 12 V

Voltage: 12 VDC
Fuse: 25 A (at the pole terminal)
Power: 220 W
Delivery rate: approx. 25 l/min
max. delivery pressure: 1.1 bar
Liquid temperature: -5 °C to +40 °C

8.3 Electrical connection of the pump

see operating instructions for the pump, section 5

8.4 Initial setup

Unscrew cap of filling opening ②. Check the interior of the container for contamination and clean it if necessary, e.g. with a vacuum cleaner.

Refill the container using a delivery nozzle with an automatic shut-off. After refilling, screw the cap back onto filling opening ②.

Make sure that the pump is switched off. Connect the terminal clamps to a suitable voltage source and switch on the pump at the switch.

Please note:

Despite increased caution, contaminants may have entered the system during assembly of the individual parts. Due to the high purity requirements during set-up, we therefore recommend that the first 5 litres, approximately, are not used to fill the vehicle, but are collected separately.

The filling station is now ready for operation.

8.5 Use

8.5.1 Refuelling vehicles/filling containers

Take delivery nozzle ⑮ out of the holder and fully insert the delivery spout into the container/tank to be filled.

Connect the power supply and switch on the pump at the switch.

To dispense urea solution, now pull the actuating lever of the delivery nozzle and, if necessary, slot the small flap below the lever into the tothing at the desired level. The delivery nozzle switches off automatically when the container/tank of the vehicle to be refuelled is full. If you wish to stop dispensing before the tank is full, pull the level briefly to disengage and release it.

After the delivery spout has drained, remove the nozzle from the filler neck and roll up the hose.

Place the delivery nozzle back in the holder. Shut off the pump.

Never let the pump run dry for a prolonged period of time if the container is empty. It can only be safely run dry on a limited basis and can be damaged by overheating.

Do not kink the delivery hose when refuelling and winding it onto the container.



Important:

The refuelling process must be supervised at all times.



Note:

Container ventilation and pressure relief are performed automatically by integrated valve ①. For larger delivery quantities, filling opening ① should also be opened.

8.5.2 Environmental influences

The additional tank for AUS 32 should not be exposed to direct sunlight for a prolonged period of time, neither during transport on a vehicle nor during storage. The container is made of a high-quality opaque plastic. In direct sunlight it can heat up considerably, which has a negative effect on the quality of the urea solution and can also lead to deformation of the container.

Protect your filling station by covering it, for example. Deformations caused by heat do not constitute grounds for a complaint.

Ideal storage conditions for the urea solution are in the temperature range from -5 °C to +25 °C. Above +25 °C ammonia begins outgassing. In this case, ensure that the environment is sufficiently ventilated. Below -11 °C the urea solution will freeze and the filling station can be damaged.

8.6 Maintenance

Dripping and minor leaks cannot be avoided with urea solution. This leads to build-up of crystallised white urea. Clean the unit, especially the delivery nozzle, with lukewarm water if necessary. While doing so, do not allow drinking water to get into the container, as it does not meet the purity requirements.

Only demineralised water can be used to clean the inside of the container.

Maintenance of the pump, see operating instructions of the pump, section 9.

The container and the hoses should be visually inspected regularly, at least once a month, for damage and leaks. Defective parts must be replaced.

8.6.1 Troubleshooting

(For troubleshooting at the pump, see operating instructions of the pump, section 10)

Fault	Possible cause	Solution
Delivery hose is leaking	Hose clamp loose	Re-tighten hose clamp with a screwdriver.
	Cracks in the hose	Shorten the delivery hose up to the leaking point or replace it completely.
The delivery nozzle does not switch off automatically or switches off too late	The delivery spout is not correctly inserted into the refilling interface	Fully insert the delivery spout into the refilling interface
Pump is running, but little output	Hoses are blocked or kinked	Check hoses
	Air bubbles in the liquid	Leave the tank to stand for a few minutes
	Filter clogged	Clean filter (see section 8.6.2)
White crystals or liquid in the delivery nozzle drip tray	Escaped liquid (dripping liquid)	Clean the delivery nozzle drip tray.

8.6.2 Cleaning the filter

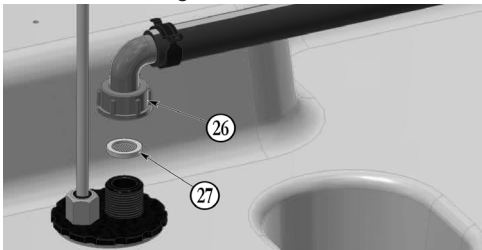

②⑥ Hose connection

②⑦ Filter seal

1. Unscrew hose connection ②⑥
2. Remove, clean and reinsert filter seal ②⑦
3. Mount hose connection ②⑥

9 Decommissioning

1. Drain the tank completely (using the pump via the delivery hose and delivery nozzle).
2. Disassemble DT-Mobil Easy or PRO PE into individual parts.
3. Sort according to material characteristics.
4. Dispose of in compliance with local regulations.



Danger

of environmental contamination due to residue in the tank.

Collect the residue separately and dispose of it in compliance with local environmental regulations.

10 Warranty

We guarantee that the filling station will be produced free from defects in materials, functionality or workmanship under our general terms and conditions of trade.

These can be viewed at
<http://www.cemo.de/agb.html>

The warranty applies only under the condition that the above operating and maintenance instructions and all applicable regulations are closely followed. Any modification to the filling station by the customer without consultation with the manufacturer CEMO GmbH will invalidate any claims under the statutory warranty. CEMO GmbH also accepts no responsibility for damage caused by inappropriate use.

11 Test report

see reverse side

12 Declaration of conformity

EC Declaration of Conformity to Machinery Directive 2006/42/EC Appendix II 1.A

The manufacturer / distributor

CEMO GmbH
In den Backenländern 5
D-71384 Weinstadt



hereby declares that the following product

Product designation:	Mobile diesel filling station
Make:	CEMO
Type designation:	DT-Mobil Easy, DT-Mobil Easy Pick-up and DT-Mobil Easy COMBI, DT-Mobil PRO PE and DT-Mobil PRO PE COMBI
Serial numbers:	10978 - 10985, 10987, 10988, 10991, 10992, 11104 - 11109, 11115 - 11120, 11248 - 11253, 11364, 11381, 11594, 11596, 11601, 11603, 11626, 11627, 11686, 11687

Description:

DT-Mobil Easy: Mobile diesel filling station (IBC) with single-wall PE tank (according to ADR provision 1.1.3.1 c) with various capacities (210l, 440l, 440/50l)

DT-Mobil PRO PE: Mobile diesel filling station (IBC) with double-wall tank (as according to ADR provision 1.1.3.1 c) with various capacities (440l, 440/50l)

complies with all relevant specifications from the above-named directive, including its amendments applicable at the time of the declaration.

The machine also complies with the protection targets of the Low Voltage Directive 2014/35/EU.

The following harmonised standards have been applied:

EN ISO 13854:2019	Safety of machinery - Minimum gaps to avoid crushing of parts of the human body
EN 60204-1:2018	Safety of machinery - Electrical equipment of machines - Part 1: General requirements (IEC 60204-1:2016 (modified))
EN 809:1998+A1:2009/AC:2010	Pumps and pump units for liquids - Common safety requirements
EN ISO 12100:2010	Safety of machinery - General principles of design - Risk assessment and risk reduction
EN ISO 13857:2019	Safety of machinery - Safety distances to prevent hazard zones being reached by upper and lower limbs (ISO 13857:2019)

Name and address of legal entity authorised to compile the technical documentation:

CEMO GmbH
In den Backenländern 5
D-71384 Weinstadt

Location: D-71384 Weinstadt

Date: 01/02/2022

(Signature)

Eberhard Manz, Managing Director

Manuel d'utilisation



- À remettre à l'utilisateur.
- À lire attentivement avant la mise en service.
- À conserver dans un endroit sûr pour une utilisation ultérieure.

1. Généralités	41	Chère cliente, Cher client,
1.1 Sécurité	41	Nous vous remercions d'avoir choisi un produit de
1.1.1 Maintenance et inspection	41	qualité de l'entreprise CEMO.
1.1.2 Utilisation de pièces d'origine	41	Nos produits sont fabriqués selon des méthodes
1.1.3 Utilisation de la station de ravitaillement	41	de production modernes et contrôlés sur la base
1.1.4 Avertissements apposés sur la station de	41	de mesures d'assurance qualité. Nous faisons tout
ravitaillement		notre possible pour que notre produit puisse vous
		satisfaire pleinement et être utilisé sans difficulté.
1.2 Utilisation conforme	42	Si vous avez des questions concernant votre
1.2.1 DT-Mobil Easy et PRO PE selon l'ADR1.1.3.1c)	42	produit, veuillez contacter votre revendeur ou vous
1.2.2 Sommaire	42	adresser directement à notre service commercial.
1.3 Utilisation non conforme	42	Bien cordialement,
2. Données techniques	43	
2.1 Réservoir	43	Eberhard Manz, Directeur
2.2 Pompe	44	
2.3 Pistolets de distribution avec arrêt auto-	44	
matique		
2.4 Batterie	44	
3. Structure	45	
4. Première mise en service	47	7. Maintenance et inspection
5. Fonctionnement	48	7.1 Mesures de sécurité
5.1 DT-Mobil Easy	48	7.2 Tableau d'entretien et d'inspection
5.1.1 Stockage	48	7.3 Pannes
5.1.2 Chargement de la station-service	48	7.4 Nettoyage du filtre
5.1.2.1 Chargement manuel	48	7.5 Raccordement électrique de la pompe
5.1.2.2 Chargement à l'aide d'un chariot élévateur	48	avec des pinces à bornes
5.1.3 Transport	48	53
5.1.4 Remplissage du réservoir	49	8. Réservoir supplémentaire COMBI 440/50
5.1.5 Ravitaillement	49	8.1. Construction
5.2 DT-Mobil PRO PE	49	8.2 Données techniques
5.2.1 Stockage	49	8.2.1 Réservoir supplémentaire pour AUS 32
5.2.2 Chargement de la station de ravitaillement	49	8.2.2 Pompe 12 V
5.2.2.1 Manutention à l'aide d'un transpalette	50	8.3 Raccordement électrique de la pompe
5.2.2.2 Chargement à l'aide d'un chariot élévateur	50	54
5.2.2.3 Chargement à l'aide d'une grue	50	8.4. Première mise en service
5.2.3 Transport	50	54
5.2.4 Remplissage du réservoir	50	8.5 Fonctionnement
5.2.5 Ravitaillement	51	8.5.1 Ravitaillement en carburant de véhicules/
6. Accessoires	51	contenants
6.1 Capot à charnière comme protection	51	Influences environnementales
verrouillable des robinets		8.6 Entretien
6.2 Indicateur de niveau de remplissage	51	8.6.1 Pannes
6.3 Débitmètre K24 gasoil	51	8.6.2 Nettoyage du filtre
6.4 Chargeur / batteries	52	9. Arrêt définitif / démantèlement
		56
		10. Garantie
		56
		11. Rapport de contrôle
		56
		12. Déclaration de conformité
		57

1. Généralités

La station mobile de ravitaillement en gazole est conforme à l'état de la technique actuel et aux règles techniques de sécurité reconnues.

La station de ravitaillement porte la marque CE, ce qui signifie que les directives européennes et normes harmonisées pertinentes pour la station de ravitaillement ont été appliquées lors de la conception et de la fabrication.

La station de ravitaillement ne doit être utilisée qu'en parfait état technique, dans la version livrée par le fabricant.

Pour des raisons de sécurité, il est interdit d'effectuer des transformations sur la station de ravitaillement (hormis le montage d'accessoires spécialement fournis par le fabricant).

1.1 Sécurité

Le fonctionnement et la sécurité de chaque station de ravitaillement doivent être contrôlés avant la livraison.

L'utilisation de la station de ravitaillement est sûre si elle est effectuée de manière conforme.

Protéger la station de ravitaillement de toute utilisation incorrecte.



Remarque :

Pour la version sur batterie, protéger la batterie de l'humidité.

Toute erreur de manipulation ou utilisation inappropriée comporte un risque pour

- la vie de l'utilisateur,
- la station de ravitaillement et les autres biens matériels de l'exploitant,
- le bon fonctionnement de l'installation.

En tant qu'exploitant de la station de ravitaillement, vous devez veiller à ce que :

- toutes les consignes de sécurité soient comprises et respectées,
- les mesures de protection individuelle, décrites dans la fiche de sécurité du carburant utilisé, soient respectées.
- seules des personnes formées utilisent la station de ravitaillement (voir chapitre « Utilisation de la station de ravitaillement »).

1.1.1 Maintenance et inspection

Il convient de contrôler régulièrement le bon état de fonctionnement de la station de ravitaillement.

Ce contrôle comprend notamment

- un contrôle visuel des fuites éventuelles (étanchéité du tuyau de remplissage et de la robinetterie),
- un contrôle du fonctionnement,
- le contrôle de la présence et de la lisibilité de tous les panneaux d'avertissement, d'obligation et d'interdiction sur la station,
- la réalisation de toutes les inspections régulières prescrites (pour plus de détails, voir chapitre « Entretien et inspection »).

1.1.2 Utilisation de pièces d'origine

Utilisez uniquement les pièces d'origine du fabricant ou des pièces recommandées par ce dernier. Veuillez également respecter toutes les consignes de sécurité et d'utilisation jointes à ces pièces.

Ceci concerne

- les pièces de rechange et d'usure
- les accessoires

1.1.3 Utilisation de la station de ravitaillement

Pour éviter les dangers dus à une mauvaise utilisation, la station de ravitaillement ne doit être utilisée que par des personnes ayant

- lu et compris le manuel d'utilisation,
- démontré leurs capacités à utiliser le dispositif,
- été chargées de l'utiliser.



Important !

Le manuel d'utilisation se trouvant sur la station de ravitaillement doit être facilement accessible pour tout utilisateur.

1.1.4 Avertissements apposés sur la station de ravitaillement

Les panneaux d'avertissement doivent être constamment présents et lisibles sur la station.

Panneaux apposés par le fabricant :



Interdiction de fumer, feu et flammes nues interdits

*Emplacement :
à l'arrière du réservoir*



Avertissement contre les blessures aux mains

*Emplacement :
sur la face inférieure du capot à charnière*

1.2 Utilisation conforme

Ce conteneur de collecte, de transport et de ravitaillement convient également pour une installation extérieure (conditions ambiantes, voir chapitre 2.1).

L'utilisation conforme concerne par exemple (en particulier) les liquides suivants :

- Gasoil/fioul
- Biodiesel
- AdBlue (uniquement pour la version COMBI 440/50)

1.2.1 DT-Mobil Easy et PRO PE selon l'ADR1.1.3.1c)

Selon l'ADR 1.1.3.1 c) (ou accord européen relatif au transport international des marchandises dangereuses par route), le transport de marchandises dangereuses est également autorisé dans des réservoirs sans homologation ADR.

Pour les réservoirs sans homologation ADR, les règles suivantes s'appliquent :

- transport uniquement pour une consommation directe avec auto-ravitaillement (c'est-à-dire trajet vers un seul lieu de ravitaillement et ravitaillement non effectué par un tiers),
- aucun étiquetage nécessaire (autocollants),
- aucune obligation d'avoir un extincteur,
- aucun document d'accompagnement nécessaire,
- contenu autorisé du réservoir : max. 450 l, la « règle des 1 000 points » conformément au tableau 1.1.3.6 de l'ADR, c'est-à-dire que la quantité totale de l'unité de transport ne doit pas excéder 1 000 points (pour le carburant diesel, 1 l = 1 point),
- aucun contrôle récurrent nécessaire,
- aucune limitation relative à la durée de vie.

1.2.2 Sommaire

Toute autre utilisation n'est pas conforme à l'usage prévu !

Pour des raisons de sécurité, il est interdit d'effectuer des transformations sur la station de ravitaillement (hormis le montage d'accessoires spécialement fournis par le fabricant), voir chapitre 6.

L'utilisation conforme comprend le respect de toutes les instructions de ce manuel d'utilisation.

1.3 Utilisation non conforme



Important !

Le non-respect des consignes du présent manuel constitue également une utilisation non conforme.

Sont également considérés comme utilisation non conforme :

- Non-respect des réglementations ADR et des dispositions nationales applicables.
- Stockage et transport d'autres liquides que ceux mentionnés dans l'utilisation conforme, par exemple : essence, bioéthanol, substances chimiques, huiles (huiles de graissage, hydrauliques, végétales).

2. Données techniques

2.1 Réservoir

Type de modèle DT-Mobil :	Easy 210	Easy Pick-up 210	Easy 440	Easy 440 Basic	Easy 440 Premium	Easy COMBI 440/50	PRO PE 440 Basic	PRO PE 440 Premium	PRO PE COMBI 440/50
Volume nominal [l] :	210	210	440	440	440	440/50	440	440	440/50
Dimensions [cm] :									
- Longueur	78,5	118	118	118	118	118	124,7	124,7	124,7
- Largeur	59,5 67,5*	80	80 80,8*	80 80,8*	80 80,8*	80 80,8*	88,25	88,25	88,25
- Hauteur :									
sans capot à charnière	68,5	45	71						
avec capot à charnière** (fermé)	68,5	45	71	85,5	85,5	85,5	107,2	107,2	107,2
avec capot à charnière** (ouvert)	118	108	132	147,5	147,5	147,5	175,9	175,9	175,9
Poids à vide [kg] :									
- sans capot à charnière	21,6		35,3						
- avec capot à charnière**	23,3	34,5	39,1	48	62	58	202	215	208
Poids total [kg] :									
- sans capot à charnière	198	209	405						
- avec capot à charnière**	200	211	409	418	432	482	572	585	632

*) Capot à charnière ouvert

**) Option (DT-Mobil Easy 210 I, 440 I)

Conditions ambiantes : Température d'utilisation : de - 10 °C à 40 °C

2.2 Pompe

(voir plaque signalétique de la pompe pour le modèle de pompe de la station de ravitaillement)

	Pompe 12 V CENTRI SP30 :	Pompe 12 V CEMATIC 3000/12 :	Pompe 24 V CEMATIC 3000/24 :	Pompe 18 V CENTRI SP30 :	Pompe 18 V CEMATIC 3000/18 :
Tension (tolérance) :	12 VDC (± 10 %)	12 VDC (± 10 %)	24 VDC (± 10 %)	18 VDC	18 VDC
Fusible :	25 A	25 A	15 A	électronique	électronique
Puissance :	220 W	260 W	260 W	220 W	260 W
Débit :	env. 30 l/min	env. 40 l/min	env. 40 l/min	env. 25 l/min	env. 40 l/min
Pression de refoulement max. :	environ 1,1 bar	environ 1,5 bar	environ 1,5 bar	environ 1,1 bar	environ 1,5 bar
Température du liquide :	de - 10°C à 40°C				

2.3 Pistolets de distribution avec arrêt automatique

	Ø du tube d'écoulement [mm]	Raccordement
Gasoil :	23	avec embout de tuyau DN 19 avec articulation tournante
AdBlue :	19	avec embout de tuyau DN 20

2.4 Batterie

	CENTRI SP30	CEMATIC 3000/18
Capacité de pompage par charge de batterie (18 V / 4 Ah) :	env. 720 l	env. 950 l

L'utilisation de la pompe avec la vanne de distribution fermée peut réduire considérablement l'autonomie par charge de batterie.

3. Structure

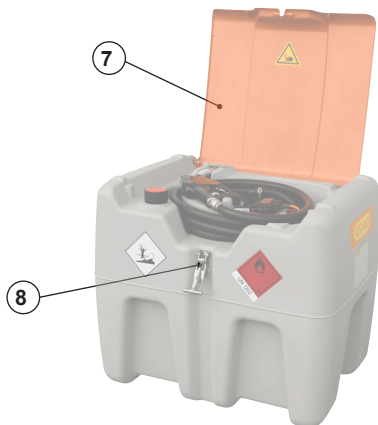

DT-Mobil Easy 210 I

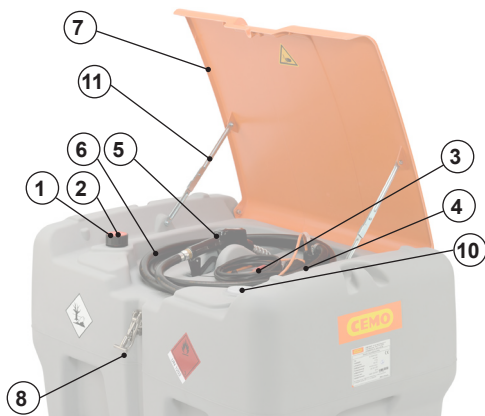

DT-Mobil Easy 440 I

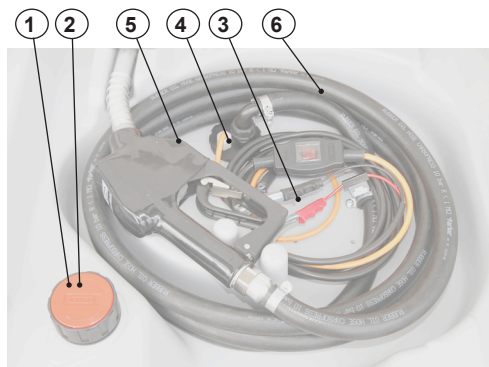

Vue intérieure DT-MOBIL Easy 210 I

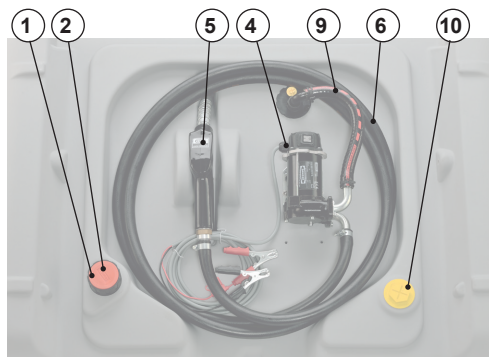

DT-Mobil Easy 440 I avec pompe 12V 40 l/min

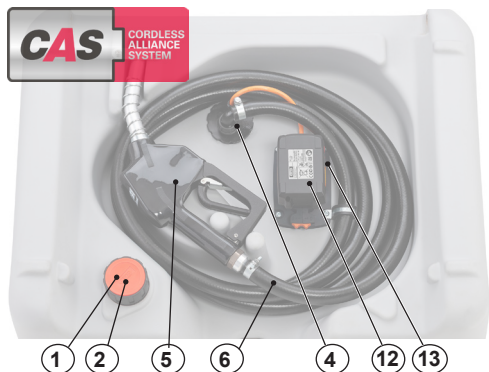

Vue intérieure DT-MOBIL Easy 210 I

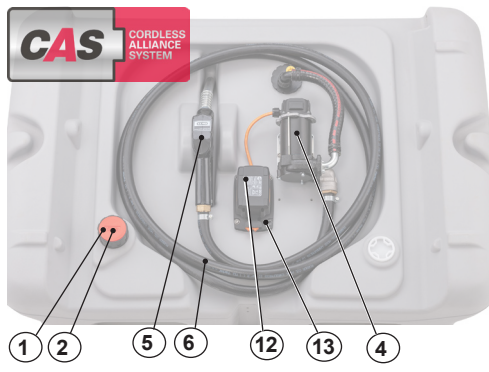

Vue intérieure DT-MOBIL Easy 440 I

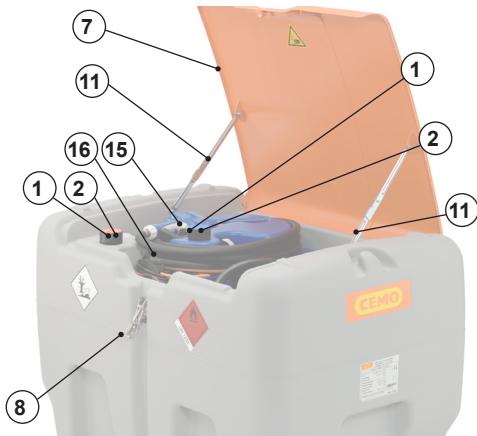

DT-Mobil Easy COMBI 440/5 I

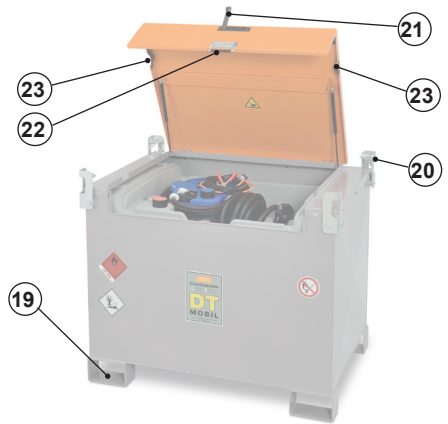

DT-Mobil PRO PE COMBI 440/50

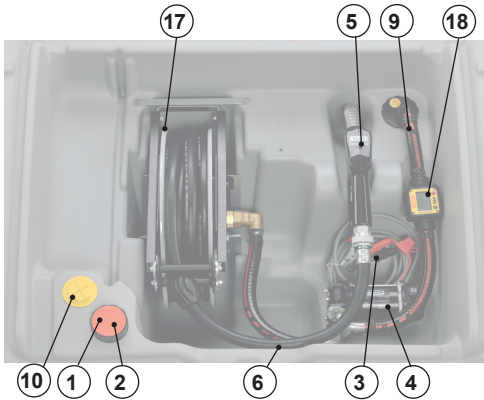

DT-Mobil Easy 440I Premium

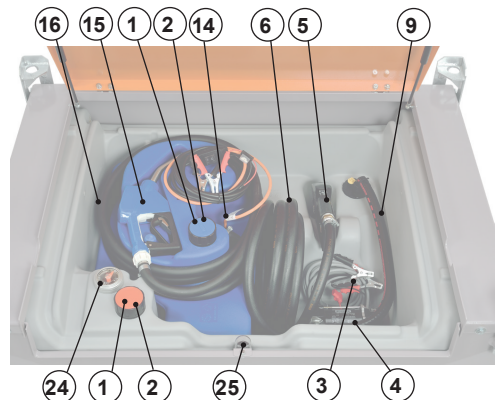

DT-Mobil Easy et PRO PE COMBI 440/50

- ① Soupapes d'aération et de purge
- ② Ouverture(s) de remplissage
- ③ Pincés à bornes
- ④ Électropompe gasoil
- ⑤ Pistolet de distribution gasoil
- ⑥ Tuyau de distribution gasoil
- ⑦ Capot à charnière
- ⑧ Fermeture du capot à charnière
- ⑨ Conduite de sortie
- ⑩ Capuchon pour le montage d'un indicateur de niveau (Easy 440, 440/50)
- ⑪ Compas de relevage (Easy 440, 440/50)
- ⑫ Batterie CAS 18 V (Li-Ion)
- ⑬ Boîtier de l'accumulateur
- ⑭ Pompe électrique AdBlue (440/50 dans le réservoir)

- ⑮ Pistolet distributeur AdBlue (440/50)
- ⑯ Tuyau flexible de remplissage AdBlue (440/50)
- ⑰ Enrouleur de tuyau (440 Premium)
- ⑱ Débitmètre K24 gasoil (440 Premium)
- ⑲ Passages de fourche
- ⑳ Élingues de la grue
- ㉑ Serrure de sécurité EMKA EK 333
- ㉒ Poignée escamotable
- ㉓ Passage de flexibles et de câbles
- ㉔ Indicateur du niveau de remplissage (PRO PE 440, 440/50)
- ㉕ Sonde de contrôle de fuite (PRO PE 440, 440/50)

4. Première mise en service

1. Apposez les autocollants (ils sont joints aux documents de la station). L'unité DT-Mobil Easy doit être munie en permanence de l'autocollant UN 1202 pour le gasoil et de l'étiquette de danger (flamme sur fond rouge) à l'avant de la station.



DT-Mobil Easy 210 I

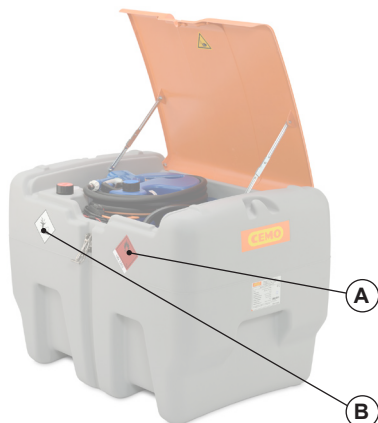

DT-Mobil Easy 44 I et COMBI 44 I/5 I

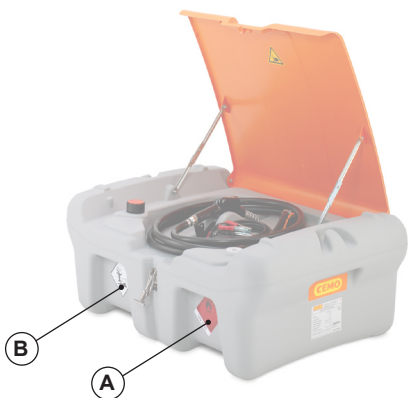

DT-Mobil Easy Pick-up 21 I

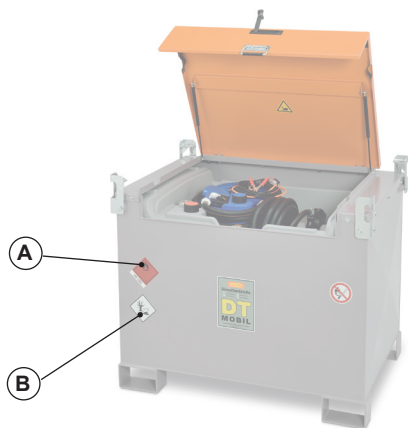

DT-Mobil PRO PE 44 I et COMBI 44 I/5 I

(A)	Étiquette de danger avec UN 1202 (flamme sur fond rouge)
(B)	Dangereux pour l'environnement (arbre avec poisson)

2. Ouvrez le capot à charnière
3. Ouvrez le bouchon de purge et de remplissage.
4. Remplissez le réservoir. Le ravitaillement du réservoir s'effectue au moyen d'un pistolet de distribution à fermeture automatique.
5. Procédez à un essai de ravitaillement comme décrit aux sections 5.1.5 et 5.2.5 en gardant toutefois le pistolet dans l'ouverture de remplissage encore ouverte.
6. Refermez l'ouverture de remplissage avec le bouchon fileté.
 - La station de ravitaillement est alors prête à fonctionner.



Remarque :

Pour la version sur batterie, protéger la batterie de l'humidité.

5. Fonctionnement

5.1 DT-Mobil Easy

5.1.1 Stockage

N'exposez pas l'unité DT-Mobil Easy directement aux rayons de soleil pendant une période prolongée, ni durant le transport ni durant le stockage. Une chaleur excessive peut entraîner une déformation du réservoir en plastique de haute qualité et une réduction de la qualité du carburant.

Conditions de stockage appropriées :

- Températures ambiantes de -10°C à +40°C.
- Surface plane.
- Toiture pour le stockage à l'extérieur.
- Empilage :
 - ▶ max. 2 réservoirs vides (!) l'un au-dessus de l'autre



Important !

Lors de l'empilage :

- Pour la version avec capot, ce dernier doit être fermé.
- Pour la fixation, les quatre comes de verrouillage situées sur le dessus de la station doivent s'engager dans les quatre encoches du bas de la station.

5.1.2 Chargement de la station-service

5.1.2.1 Chargement manuel

Les DT-Mobil Easy vides peuvent être chargés manuellement au moyen de poignées encastrées à l'avant et à l'arrière du réservoir.

Prenez en compte les poids des stations vides :

- 21 l = 19-24 kg
- 21 l pick-up = 26-34 kg
- 44 l = 33-40 kg
- 44 l Basic = 48 kg
- 44 l Premium = 62 kg
- 44 l/5 l = 51-58 kg



Poignée encastrée

5.1.2.2 Chargement à l'aide d'un chariot élévateur



Important !

Pour un levage en toute sécurité à l'aide d'un chariot élévateur, utilisez les évidements moulés sous l'unité.

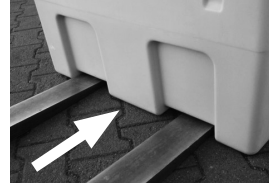

Chariot élévateur

5.1.3 Transport

Pour le transport, veillez à respecter les prescriptions en vigueur relatives au transport et à l'arrimage du chargement, notamment :

- les règles du code de la route du pays concerné,
- la norme CEN 12195 sections 1 à 4 relative au calcul et au moyen d'arrimage
- Pour la version avec capot à charnière, ce dernier doit être fermé et verrouillé.

Pour la fixation sur le véhicule de transport, utilisez des sangles adaptées (35 mm) dans les encoches intégrées du réservoir.

Évidements pour courroies



DT-Mobil Easy 210 l



DT-Mobil Easy 44 l et Combi 440/5 l



DT-Mobil Easy :
Pick-up 210 I, 440 I et COMBI 440/50



Important !

Le blocage est préférable au serrage ! Essayez avant tout de transporter la station de ravitaillement en l'a bloquant (p. ex. en la calant contre les parois).



Important !

Des forces d'arrimage excessives peuvent déformer et endommager le réservoir.

Conseil :

Utilisation d'un tapis antidérapant.



Attention !

Risque de dommages sur la station de ravitaillement avec capot. Le vent peut ouvrir le capot et éventuellement l'arracher. C'est pourquoi il faut toujours transporter la station de ravitaillement avec les charnières dans le sens de la marche.

5.1.4 Remplissage du réservoir

1. Dévissez le bouchon de l'ouverture de remplissage ②.
2. Remplissez le réservoir via l'ouverture de remplissage au moyen d'un pistolet distributeur à fermeture automatique.
3. À l'issue du ravitaillement, refermez l'ouverture de remplissage ② avec le bouchon.
4. À l'aide d'un chiffon sec, éliminez immédiatement les saletés occasionnées lors du remplissage au niveau du réservoir.

5.1.5 Ravitaillement

1. Pour le modèle avec capot à charnière, ouvrez la fermeture du capot à charnière ⑧.
2. **Modèle avec pinces à bornes :**
Raccordez les pinces à bornes ③ à une source de tension appropriée (voir plaques signalétiques du réservoir ou de la pompe).
Respectez le code couleur :
 - rouge = pôle positif (+)
 - noire = pôle négatif (-)

Version avec accumulateur :

À la livraison, l'accumulateur est partiellement chargé. Chargez la batterie avant la première mise en service. Mettez l'interrupteur marche/arrêt sur Arrêt.

3. Mettre la pompe ④ en marche à l'aide de l'interrupteur.
4. Pour le ravitaillement, retirez le pistolet ⑤ de son support et engagez complètement le tube d'écoulement dans le contenant/réservoir à remplir.
5. Actionnez le pistolet de distribution automatique ⑤ (le cas échéant, le bloquer avec un arrêt) et procédez au ravitaillement.

La ventilation et la dépressurisation du réservoir s'effectuent automatiquement via la valve ② déjà montée. En cas de grandes quantités, ouvrez également l'ouverture de remplissage ②.



Important !

Surveillez en permanence l'opération de ravitaillement.

6. Fermez le pistolet de distribution automatique ⑤ et laissez-le égoutter.
7. Arrêtez la pompe ④.
8. Débranchez complètement la source de courant pour la pompe et enrroulez le câble.
9. Placez le tuyau et le pistolet de distribution dans le support intégré.
10. Pour le modèle avec capot à charnière, rabattez ce dernier et fermez la fermeture du capot à charnière ⑧.

5.2 DT-Mobil PRO PE

5.2.1 Stockage

N'exposez pas l'unité DT-Mobil Easy directement aux rayons de soleil pendant une période prolongée, ni durant le transport ni durant le stockage. Un réchauffement excessif peut entraver la qualité du carburant.

Conditions de stockage appropriées :

- Températures ambiantes de -10°C à +40°C.
- Surface plane.
- Toiture pour le stockage à l'extérieur.

5.2.2 Chargement de la station de ravitaillement



Risque de blessure !

Le capot doit être fermé.

5.2.2.1 Maintenance à l'aide d'un transpalette

L'unité DT-Mobil peut être déplacée avec un transpalette sur un sol dur et plan. La prise s'effectue entre les évidements pour chariot élévateur sur la face inférieure.



5.2.2.2 Chargement à l'aide d'un chariot élévateur



Important !

Pour un levage en toute sécurité à l'aide d'un chariot élévateur, placez la fourche dans les évidements pour chariot élévateur situés sur la face inférieure.



5.2.2.3 Chargement à l'aide d'une grue



Danger !

Une chute de l'unité DT-Mobil peut provoquer des dommages corporels graves. Si une grue est utilisée, il est interdit de se tenir sous la charge suspendue.



Important !

Veillez à ne pas endommager le couvercle avec les élingues de la grue !

- Si une grue est utilisée, utilisez les œilletons de levage situés en haut sur le réservoir.
- Fixez 4 accessoires de levage appropriés de même longueur aux œilletons de levage (longueur minimum 2 m).
- L'unité DT-Mobil peut être chargée ou déchargée du véhicule de transport.

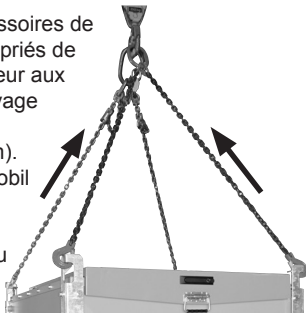

5.2.3 Transport

Pour le transport, veillez à respecter les prescriptions en vigueur relatives au transport et à l'arrimage du chargement, notamment :

- les règles du code de la route du pays concerné,
- CEN 12195 sections 1 à 4 pour le calcul et l'arrimage.

Lors de l'arrimage sur le véhicule de transport, utilisez les œilletons de levage pour fixer les sangles de serrage.



Important !

Le blocage est préférable au serrage ! Essayez avant tout de charger la station de ravitaillement en en l'attellant (p. ex. en la calant contre les parois).

Conseil :

Utilisez un tapis antidérapant.



Attention !

Risque de dommages sur la station de ravitaillement avec capot. Le vent peut ouvrir le capot et éventuellement l'arracher. C'est pourquoi il faut toujours transporter la station de ravitaillement avec les charnières dans le sens de la marche.

5.2.4 Remplissage du réservoir

Veillez à ce que le réservoir soit aligné horizontalement et correctement fixé !



Interdiction de fumer, feu et flammes nues interdits

1. Ouvrez le capot de l'unité DT-Mobil.
2. Dévissez le bouchon du raccord de remplissage ②.
3. Le ravitaillement du réservoir s'effectue au moyen d'un pistolet de distribution à fermeture automatique.
4. Contrôle du contenu du réservoir sur l'indicateur de niveau.
5. Refermez de manière étanche le bouchon de l'ouverture de remplissage.
6. Éliminez immédiatement les souillures occasionnées lors du remplissage à l'aide d'un chiffon sec.
7. Fermez le capot de l'unité DT-Mobil.

5.2.5 Ravitaillement

Veillez à ce que le réservoir soit positionné horizontalement et correctement fixé pour le chargement !



Interdiction de fumer, feu et flammes nues interdits

Contrôle du contenu du réservoir sur l'indicateur de niveau.



Attention !

Risque de choc électrique !

Assurez-vous que les câbles/raccordements électriques sont propres et secs.



Important !

Réglez l'interrupteur de la pompe sur 0 (arrêt) avant de brancher la source d'alimentation.

- Ouvrez le capot de l'unité DT-Mobil.
- Raccordez les pinces à bornes (3) à une source de tension appropriée (voir plaques signalétiques du réservoir ou de la pompe). Respectez le code couleur :
 - rouge = pôle positif (+)
 - noir = pôle négatif (-)
 Mettre la pompe (4) en marche à l'aide de l'interrupteur.
- Pour le ravitaillement, retirez le pistolet (5) de son support et engagez complètement le tube d'écoulement dans le contenant/réservoir à remplir.
- Actionnez le pistolet de distribution automatique (5) (le cas échéant, le bloquer avec un arrêt) et procédez au ravitaillement.

La ventilation et la dépressurisation du réservoir s'effectuent automatiquement via la valve (2) déjà montée. En cas de grandes quantités, ouvrez également l'ouverture de remplissage (2).



Important !

Surveillez en permanence l'opération de ravitaillement.

- Fermez le pistolet de distribution automatique (5) et laissez-le égoutter.
- Arrêtez la pompe (4).
- Débranchez complètement la source de courant pour la pompe et enroulez le câble.
- Placez le tuyau et le pistolet de distribution dans le support intégré.
- Fermez le capot de l'unité DT-Mobil.

6. Accessoires

Les accessoires suivants sont disponibles pour DT-Mobil Easy et DT-Mobil PRO PE :

6.1 Capot à charnière comme protection verrouillable des robinets

DT-Mobil Easy 21 l :

réf. 11062



DT-Mobil Easy 44 l,

Combi 440/5 l et Pick-up 21 l :

réf. 11057



6.2 Indicateur de niveau de remplissage

DT Mobil Easy Pick-up 210 :

réf. 11256

DT Mobil Easy 440 :

réf. 11058

DT Mobil Easy COMBI 440/50 et 440 Basic/Premium :

réf. 11059



6.3 Débitmètre K24 gasoil

réf. 11111



6.4 Chargeur / batteries



Chargeur ASC55, 220 - 240 VAC, 3A, CAS
réf. 11385



Batterie Li-Power 18 V / 4,0 Ah CAS
réf. 11387



Batterie Li-Power 18 V / 2,0 Ah CAS
réf. 11386



Batterie Li-HD 18 V / 8,0 Ah CAS
réf. 11388

7. Maintenance et inspection

7.1 Mesures de sécurité



Important !

Les vêtements de protection doivent être fournis par l'exploitant.

Qui a le droit d'effectuer des travaux d'entretien et d'inspection ?

» Les travaux d'entretien normaux peuvent être effectués par les opérateurs dûment formés.

7.2 Tableau d'entretien et d'inspection

Périodicité	Composant	Opération
Si nécessaire	Extérieur de la station	Éliminez les dépôts de saleté et de gazole.
Tous les mois	Réservoir	Contrôle visuel des dommages éventuels
	Système de conduites	Vérifiez que les tuyaux ne sont pas fendus ni poreux et que les robinets sont étanches (remplacez les pièces défectueuses).
Tous les ans	Joint filtrant sur le coude à 90 degrés	Nettoyer (voir photo)

7.3 Pannes

Panne	Cause possible	Mesure à prendre
La pompe débite peu	Tuyaux bloqués ou pliés	Contrôler les tuyaux
	Bulles d'air dans le liquide	Laissez le réservoir reposer quelques minutes
	Joint filtrant sur le coude à 90 degrés obstrué	Nettoyer (voir photo)
	Tension de l'accumulateur trop faible	Charger la batterie
Batterie placée, la pompe ne fonctionne pas	Batterie déchargée	Charger la batterie
	Batterie mal insérée	Insérer correctement la batterie

7.4 Nettoyage du filtre

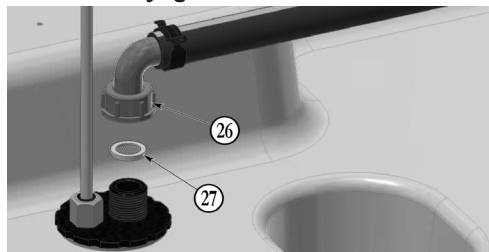

26 Raccord du tuyau

27 Joint filtrant

1. Dévisser le raccord du tuyau 26
2. Retirez le joint filtrant 27, nettoyez-le et remettez-le en place
3. Montage du raccord de tuyau 26

7.5 Raccordement électrique de la pompe avec des pinces à bornes

Brancher le câble de raccordement de 4 m avec pinces à bornes à une source de tension continue appropriée :

- Rouge : pôle positif (+)
- Noire : pôle négatif (-)



Important !

Un fusible plat conforme à la norme DIN 72581/3C se trouve dans le logement noir fixé au câble de raccordement.

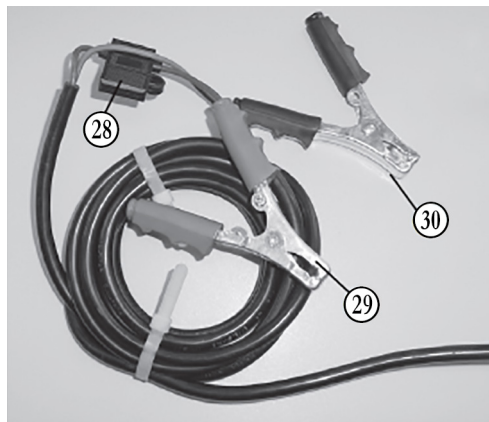

28 Fusible plat selon la norme DIN 72581/3C

29 Pince à bornes rouge (+)

30 Pince à bornes noire (-)

8. Réservoir supplémentaire COMBI 440/50

Avec pompe électrique et pistolet de distribution pour solution d'urée AUS 32.

8.1. Construction



1 Soupape d'aération et de purge

2 Ouverture de remplissage

15 Pistolet de distribution AdBlue

8.2 Données techniques

8.2.1 Réservoir supplémentaire pour AUS 32

Dimension L x l x H mm : 638 x 421 x 561
Volume nominal : 50 l

8.2.2 Pompe 12 V

Tension : 12 VDC
Fusible : 25 A (au niveau de la pince)
Puissance : 220 W
Débit : env. 25 l/min
Pression de refoulement max. : 1,1 bar
Température du liquide : de -5 °C à 40 °C

8.3 Raccordement électrique de la pompe

voir les instructions d'utilisation de la pompe, chapitre 5

8.4. Première mise en service

Dévissez le bouchon de l'ouverture de remplissage ②. Vérifiez l'absence de saleté à l'intérieur du réservoir et nettoyez-le si nécessaire, par exemple à l'aide d'un aspirateur.

Le ravitaillement du réservoir s'effectue au moyen d'un pistolet de distribution à fermeture automatique. Après le ravitaillement, revissez le bouchon de l'ouverture de remplissage ②.

Assurez-vous que la pompe est éteinte. Connectez les pinces à bornes à une source de tension appropriée et mettez la pompe en marche en actionnant l'interrupteur.

Veillez noter :

Malgré tout le soin apporté, des saletés peuvent avoir pénétré dans le système lors de l'assemblage des différentes pièces. Nous recommandons donc, lors de la mise en service, de ne pas verser les 5 premiers litres (environ) dans le véhicule, mais de les récupérer séparément en raison des exigences de propreté élevées.

La station de ravitaillement est alors prête à fonctionner.

8.5 Fonctionnement

8.5.1 Ravitaillement en carburant de véhicules/contenants

Retirez le pistolet ⑮ de son support et insérez la buse du pistolet complètement dans le contenant/réservoir à remplir.

Branchez l'alimentation électrique et mettez la pompe en marche en actionnant l'interrupteur.

Pour distribuer la solution d'urée, tirez maintenant le levier de commande du pistolet et, si nécessaire, engagez le petit clapet situé sous le levier sur la denture au niveau souhaité. Le pistolet s'arrête automatiquement lorsque le contenant/réservoir du véhicule à ravitailler est plein. Si la distribution doit être interrompue prématurément, désengager le levier en le tirant brièvement et le relâcher.

Une fois la buse égouttée, retirez le pistolet du goulot de remplissage et enrroulez le tuyau. Remplacez le pistolet dans son support. Arrêtez la pompe. Ne laissez jamais la pompe fonctionner à sec pendant une longue période si le contenant est vide. Le fonctionnement à sec n'est sûr que dans certaines conditions et la pompe peut être endommagée par une surchauffe.

Ne pliez pas le tuyau de distribution pendant le ravitaillement et l'enroulement sur le contenant.



Attention :

Le processus de ravitaillement doit être surveillé à tout moment.



Remarque :

La ventilation et la dépressurisation du réservoir s'effectuent automatiquement via la valve ① déjà montée. En cas de grandes quantités, ouvrez également l'ouverture de remplissage ①.

8.5.2 Influences environnementales

Le réservoir supplémentaire pour AUS 32 ne doit pas être exposé à la lumière directe du soleil pendant une longue période, ni pendant le transport sur un véhicule, ni pendant le stockage. Le réservoir est fabriqué en plastique opaque de haute qualité. En plein soleil, il peut chauffer considérablement, ce qui a un effet négatif sur la qualité de la solution d'urée et peut également entraîner une déformation du réservoir.

Protégez votre système en le couvrant, par exemple. Les déformations dues aux effets de la chaleur ne constituent pas un motif de réclamation. Les conditions idéales de stockage de la solution d'urée se situent dans la plage de température de - 5 °C à + 25 °C. Au-dessus de + 25 °C, l'ammoniac commence à dégager des gaz. Dans ce cas, assurez une ventilation suffisante de l'environnement. En dessous de - 11 °C, la solution d'urée est gelée et le système peut être endommagé.

8.6 Entretien

Les gouttes et les petites fuites ne peuvent être évitées avec la solution d'urée. Cela entraîne une accumulation d'urée blanche cristallisée. Par conséquent, nettoyez l'appareil, en particulier le pistolet, à l'eau tiède si nécessaire. Ce faisant, ne laissez pas d'eau potable pénétrer dans le réservoir, car elle ne répond pas aux exigences de pureté.

Seule l'eau déminéralisée est autorisée pour le nettoyage de l'intérieur du contenant.

Entretien de la pompe, voir le manuel d'utilisation de la pompe chapitre 9.

Le contenant et les tuyaux doivent être contrôlés régulièrement, au moins une fois par mois, pour détecter les dommages et les fuites par inspection visuelle. Les pièces défectueuses doivent être remplacées.

8.6.1 Pannes

(Pannes de la pompe, voir le manuel d'utilisation de la pompe chapitre 10)

Panne	Cause possible	Mesure à prendre
Le tuyau de distribution fuit	Collier de serrage desserré	Resserrez le collier de serrage à l'aide d'un tournevis.
	Fissures dans le tuyau	Raccourcissez le tuyau de distribution jusqu'au point de fuite ou remplacez-le complètement.
Le pistolet de distribution ne se désactive pas automatiquement ou se désactive trop tard	Buse mal insérée dans le goulot du réservoir	Insérer complètement la buse dans le goulot du réservoir
La pompe fonctionne, mais refoule peu.	Tuyaux bloqués ou pliés	Contrôler les tuyaux
	Bulles d'air dans le liquide	Laissez le réservoir reposer quelques minutes
	Filtre bouché	Nettoyer le filtre (voir chapitre 8.6.2)
Cristaux blancs ou liquide dans le bac d'égouttage du pistolet de distribution.	Liquide qui s'est échappé (liquide qui s'égoutte)	Nettoyez le bac d'égouttage du pistolet de distribution.

8.6.2 Nettoyage du filtre

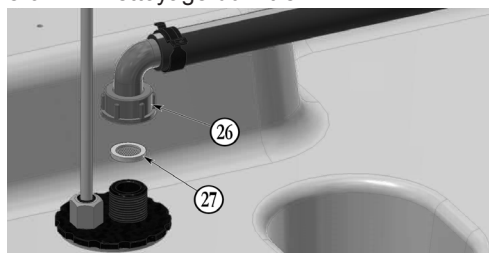

②⑥ Raccord du tuyau

②⑦ Joint filtrant

1. Dévisser le raccord du tuyau ②⑥
2. Retirez le joint filtrant ②⑦, nettoyez-le et remettez-le en place
3. Montage du raccord de tuyau ②⑥

9. Arrêt définitif / démantèlement

1. Videz entièrement le réservoir (au moyen de la pompe via le tuyau de distribution et le pistolet de distribution).
2. Démontez le DT-Mobil Easy ou PRO PE en pièces détachées.
3. Triez les pièces selon leurs matériaux.
4. Mettez-les au rebut conformément aux directives locales.



Danger

de pollution par les résidus du réservoir. Récupérez ces résidus séparément et éliminez-les dans le respect de l'environnement, selon les directives locales.

10. Garantie

Nous assurons la garantie du fonctionnement de la station, de la résistance du matériel et d'un traitement impeccable conformément à nos conditions générales de vente.

Ces dernières peuvent être consultées sur <http://www.cemofrance.fr/cgv.html>

Condition d'application de la garantie : strict respect des instructions d'exploitation et d'entretien jointes ainsi que des directives en vigueur pour tous les points.

La garantie légale devient caduque en cas de modification de la station par le client sans l'accord du fabricant CEMO GmbH.

La société CEMO GmbH décline également toute responsabilité en cas de dommages résultant d'une utilisation inappropriée.

11. Rapport de contrôle

voir au verso

12. Déclaration de conformité

Déclaration de conformité CE selon la directive machines 2006/42/CE Annexe II 1.A

Le fabricant/responsable de la mise sur le marché

CEMO GmbH
In den Backenländern 5
D-71384 Weinstadt



déclare par la présente que le produit suivant

Désignation du produit :	Station de ravitaillement gasoil mobile
Fabricant :	CEMO
Désignation du type :	DT-Mobil Easy, DT-Mobil Easy Pick-up et DT-Mobil Easy COMBI, DT-Mobil PRO PE et DT-Mobil PRO PE COMBI
Numéro de fabrication :	10978 - 10985, 10987, 10988, 10991, 10992, 11104 - 11109, 11115 - 11120, 11248 - 11253, 11364, 11381, 11594, 11596, 11601, 11603, 11626, 11627, 11686, 11687

Descriptif :

DT-Mobil Easy : station de ravitaillement gasoil mobile (GRV) avec réservoir PE à une paroi (conforme à l'homologation ADR 1.1.3.1c) de différentes capacités (210 l, 440 l, 440/50 l)

DT-Mobil PRO PE : station de ravitaillement gasoil mobile (GRV) avec réservoir PE à double paroi (conforme à l'homologation ADR 1.1.3.1c) de différentes capacités (44 l, 440/5 l)

Satisfait à toutes les dispositions en vigueur de la directive susmentionnée, y compris de ses modifications applicables à l'instant de la déclaration.

La machine respecte en outre les objectifs de protection de la directive basse tension 2014/35/UE.

Les normes harmonisées suivantes ont été appliquées :

EN ISO 13854:2019	Sécurité des machines - Écartements minimaux pour prévenir les risques d'écrasement de parties du corps humain
EN 60204-1:2018	Sécurité des machines - Équipement électrique des machines - Partie 1 : Exigences générales (CEI 60204-1:2016 (modifiée))
EN 809:1998+A1:2009/AC:2010	Pompes et appareils de pompage pour liquides - Exigences techniques de sécurité générales
EN ISO 12100:2010	Sécurité des machines - Principes généraux de conception - Appréciation des risques et réduction des risques
EN ISO 13857:2019	Sécurité des machines - Distances de sécurité empêchant les membres supérieurs et inférieurs d'atteindre les zones dangereuses (ISO 13857:2019)

Nom et signature de la personne autorisée à établir les documents techniques :

CEMO GmbH
In den Backenländern 5
71384 Weinstadt

Lieu : D-71384 Weinstadt

Date : 01/02/2022

(Signature)

Eberhard Manz, Directeur

Istruzioni per l'uso



- da consegnare all'operatore.
- da leggere attentamente prima della messa in funzione
- da conservare al sicuro per un uso futuro.

1	Informazioni generali	59
1.1	Sicurezza	59
1.1.1	Manutenzione e verifica	59
1.1.2	Impiego di componenti originali	59
1.1.3	Uso dell'impianto di rifornimento	59
1.1.4	Avvertenze relative all'impianto di rifornimento	59
1.2	Uso previsto	60
1.2.1	DT-Mobil Easy e PRO PE secondo ADR1.1.3.1c)	60
1.2.2	Riepilogo	60
1.3	Impiego non conforme	60
2	Dati tecnici	61
2.1	Serbatoio	61
2.2	Pompa	62
2.3	Pistole erogatrici con spegnimento automatico	62
2.4	Batteria	62
3	Struttura	63
4	Prima messa in funzione	65
5	Uso	66
5.1	DT-Mobil Easy	66
5.1.1	Stoccaggio	66
5.1.2	Caricamento dell'impianto di rifornimento	66
5.1.2.1	Caricamento a mano	66
5.1.2.2	Caricamento con carrello elevatore	66
5.1.3	Trasporto	66
5.1.4	Riempimento del serbatoio	67
5.1.5	Rifornimento	67
5.2	DT-Mobil PRO PE	67
5.2.1	Stoccaggio	67
5.2.2	Caricamento dell'impianto di rifornimento	67
5.2.2.1	Movimentazione con carrello elevatore	68
5.2.2.2	Caricamento con carrello elevatore	68
5.2.2.3	Caricamento con gru	68
5.2.3	Trasporto	68
5.2.4	Riempimento del serbatoio	68
5.2.5	Rifornimento	69
6	Accessori	69
6.1	Coperchio a cerniera come protezione bloccabile del valvolame.	69
6.2	Indicatore di livello	69
6.3	Contatore flusso K24 diesel	69
6.4	Caricabatterie/batterie	70

Gentile cliente,

grazie per aver scelto un prodotto di qualità CEMO.

I nostri prodotti sono realizzati con metodi di produzione moderni e misure di garanzia della qualità. Cerchiamo di fare tutto il possibile per assicurarci che siate soddisfatti del nostro prodotto e che possiate usarlo senza problemi.

Se avete domande sul vostro prodotto, contattate il vostro rivenditore o rivolgetevi direttamente al nostro ufficio vendite.

Cordiali saluti

Eberhard Manz, Amministratore delegato

7	Manutenzione e ispezione	70
7.1	Misure di sicurezza	70
7.2	Tabella di manutenzione e ispezione	70
7.3	Guasti	70
7.4	Pulizia del filtro	71
7.5	Collegamento elettrico della pompa con pinze di carica	71
8.	Serbatoio aggiuntivo COMBI 440/50	71
8.1	Struttura	71
8.2	Dati tecnici	71
8.2.1	Serbatoio aggiuntivo per AUS 32	71
8.2.2	Pompa a 12 V	71
8.3	Collegamento elettrico della pompa	72
8.4	Prima messa in funzione	72
8.5	Uso	72
8.5.1	Rifornimento di veicoli/serbatoi	72
8.5.2	Influenze ambientali	72
8.6	Manutenzione	73
8.6.1	Guasti	73
8.6.2	Pulizia del filtro	73
9.	Messa fuori servizio/smantellamento	74
10.	Garanzia	74
11.	Protocollo di controllo	74
12.	Dichiarazioni di conformità	75

1 Informazioni generali

L'impianto mobile di rifornimento diesel corrisponde allo stato attuale della tecnica ed è conforme alle norme riconosciute sulla sicurezza tecnica.

L'impianto di rifornimento riporta la marcatura CE, la quale indica che in fase di costruzione e produzione dell'impianto sono state applicate le direttive UE e le norme armonizzate applicabili in materia. L'impianto di rifornimento può essere utilizzato solo in condizioni tecniche ottimali nella configurazione fornita dal produttore.

Per ragioni di sicurezza, non è consentito effettuare modifiche all'impianto di rifornimento (salvo il montaggio di accessori predisposti specificamente da parte del produttore).

1.1 Sicurezza

Prima della consegna vengono verificati il corretto funzionamento e la sicurezza di ogni impianto di rifornimento.

Se impiegato conformemente all'uso previsto, l'impianto di rifornimento è da considerarsi sicuro. Proteggere l'impianto di rifornimento da un uso improprio.



Nota:

Per la versione con batteria, proteggere la batteria dall'umidità.

In caso di utilizzo errato o uso improprio, sussistono rischi per

- la vita e l'incolumità dell'operatore,
- l'impianto di rifornimento e altri beni materiali del gestore,
- il funzionamento dell'impianto.

Il gestore dell'impianto di rifornimento è responsabile affinché

- siano comprese e rispettate tutte le avvertenze di sicurezza,
- siano rispettate le misure di protezione individuale conformemente alla scheda di sicurezza del carburante utilizzato,
- solo le persone istruite utilizzino l'impianto di rifornimento (vedi capitolo "Uso dell'impianto di rifornimento").

1.1.1 Manutenzione e verifica

È necessario verificare periodicamente che lo stato dell'impianto di rifornimento sia sicuro.

Tale verifica comprende in particolar modo

- controllo visivo di eventuali perdite (tenuta del tubo flessibile di riempimento e del valvolame),
- controllo funzionale,
- completezza/riconoscibilità delle targhette di avvertenza, obbligo e divieto sull'impianto,
- ispezioni periodiche prescritte (per dettagli vedere il capitolo Manutenzione e ispezione).

1.1.2 Impiego di componenti originali

Utilizzare esclusivamente componenti originali del produttore o consigliati da quest'ultimo. Prestare inoltre attenzione a tutte le avvertenze di sicurezza e alle indicazioni d'uso allegate a questi componenti.

Questo riguarda

- pezzi di ricambio e parti soggette a usura,
- parti accessorie.

1.1.3 Uso dell'impianto di rifornimento

Onde evitare rischi derivanti da un utilizzo improprio, l'impianto di rifornimento deve essere utilizzato esclusivamente da persone che

- abbiano letto e compreso le istruzioni per l'uso,
- abbiano dimostrato di possedere le capacità richieste per il suo utilizzo,
- siano state incaricate del suo utilizzo.



Importante!

Le istruzioni per l'uso devono essere facilmente accessibili a tutti gli utenti presso l'impianto di rifornimento.

1.1.4 Avvertenze relative all'impianto di rifornimento

Le targhette di avvertimento sull'impianto devono sempre essere affisse e leggibili.

Targhette applicate dal produttore:



Vietato fumare, accendere fuochi e usare fiamme libere

*Ubicazione:
sul retro del serbatoio*



Avvertenza: lesioni alle mani

*Ubicazione:
sul lato inferiore del coperchio a cerniera*

1.2 Uso previsto

Il serbatoio di raccolta, trasporto e prelievo è idoneo anche per il montaggio all'aperto (prestare attenzione alle condizioni ambientali, Capitolo 2.1). L'uso previsto riguarda (preferibilmente) i seguenti liquidi:

- carburante diesel/gasolio
- biodiesel
- AdBlue (solo per la versione COMBI 440/50)

1.2.1 DT-Mobil Easy e PRO PE secondo ADR1.1.3.1c)

Ai sensi dell'ADR 1.1.3.1c) (in Germania designata con il nome "Regolamentazione artigiani") è consentito trasportare merci pericolose anche con serbatoi sprovvisti dell'omologazione ADR.

Per serbatoi senza omologazione ADR vale quanto segue:

- trasporto solo per utilizzo diretto con rifornimento autonomo (cioè trasporto di una sola stazione di rifornimento e rifornimento non effettuato da terzi),
- nessuna targhetta (adesivo) necessaria,
- nessun obbligo di installare un estintore,
- nessun documento di accompagnamento necessario,
- contenuto del serbatoio consentito: max 450 l, inoltre vale la cosiddetta "regola dei 1000 punti" secondo la tabella 1.1.3.6 dell'ADR, ossia una quantità totale per veicolo < 1000 punti (per combustibile diesel 1 l = 1 punto),
- ripetizione del controllo non necessaria;
- nessuna limitazione riguardante la durata.

1.2.2 Riepilogo

Qualsiasi altro impiego è da considerarsi non conforme all'uso previsto!

Per ragioni di sicurezza, non è consentito effettuare modifiche all'impianto di rifornimento (salvo il montaggio di accessori predisposti specificamente da parte del produttore) – vedere capitolo 6. L'uso previsto implica anche il rispetto di tutte le avvertenze contenute nelle presenti istruzioni per l'uso.

1.3 Impiego non conforme



Importante!

Anche la mancata osservanza delle avvertenze contenute nelle presenti istruzioni per l'uso costituisce un impiego non conforme all'uso previsto.

Inoltre:

- la mancata osservanza delle regolamentazioni delle norme ADR e delle disposizioni vigenti nel rispettivo Paese di utilizzo
- lo stoccaggio e il trasporto di liquidi diversi da quelli indicati per l'uso previsto, ad es.: benzina, bioetanolo, prodotti chimici, oli (oli lubrificanti, oli idraulici, oli vegetali).

2 Dati tecnici

2.1 Serbatoio

Modello tipo DT-Mobil:	Easy 210	Easy Pick-up 210	Easy 440	Easy 440 Basic	Easy 440 Premium	Easy COMBI 440/50	PRO PE 440 Basic	PRO PE 440 Premium	PRO PE COMBI 440/50
Capacità nominale [l]:	210	210	440	440	440	440/50	440	440	440/50
Dimensioni [cm]:									
- Lunghezza	78,5	118	118	118	118	118	124,7	124,7	124,7
- Larghezza	59,5 67,5*	80	80 80,8*	80 80,8*	80 80,8*	80 80,8*	88,25	88,25	88,25
- Altezza:									
senza coperchio a cerniera	68,5	45	71						
con coperchio a cerniera** (chiuso)	68,5	45	71	85,5	85,5	85,5	107,2	107,2	107,2
con coperchio a cerniera** (aperto)	118	108	132	147,5	147,5	147,5	175,9	175,9	175,9
Peso a vuoto [kg]:									
- senza coperchio a cerniera	21,6		35,3						
- con coperchio a cerniera**	23,3	34,5	39,1	48	62	58	202	215	208
Peso complessivo [kg]:									
- senza coperchio a cerniera	198	209	405						
- con coperchio a cerniera**	200	211	409	418	432	482	572	585	632

*) Coperchio a cerniera aperto

**) Opzione (DT-Mobil Easy 210 I, 440 I)

Condizioni ambientali: Temperature di esercizio: da - 10 °C a + 40 °C

2.2 Pompa

(Per la versione con pompa dell'impianto di rifornimento, vedere la targhetta di identificazione della pompa)

	Pompa 12 V CENTRI SP30:	Pompa 12 V CEMATIC 3000/12:	Pompa 24 V CEMATIC 3000/24:	Pompa 18 V CENTRI SP30:	Pompa 18 V CEMATIC 3000/18:
Tensione (tolleranza):	12 VDC (\pm 10%)	12 VDC (\pm 10%)	24 VDC (\pm 10%)	18 VDC	18 VDC
Fusibile:	25 A	25 A	15 A	elettronico	elettronico
Potenza:	220 W	260 W	260 W	220 W	260 W
Portata di erogazione:	circa 30 l/min	circa 40 l/min	circa 40 l/min	circa 25 l/min	circa 40 l/min
Pressione di erogazione max:	circa 1,1 bar	circa 1,5 bar	circa 1,5 bar	circa 1,1 bar	circa 1,5 bar
Temperatura del liquido:	da - 10 °C a +40 °C				

2.3 Pistole erogatrici con spegnimento automatico

	Bocchello di erogazione Ø [mm]	Collegamento
Diesel:	23	con boccola per flessibili DN 19 con giunto girevole
AdBlue:	19	con boccola per flessibili DN 20

2.4 Batteria

	CENTRI SP30	CEMATIC 3000/18
Potenza di pompaggio per ricarica della batteria (18 V/4 Ah):	circa 720 l	circa 950 l

Il funzionamento della pompa con la valvola di erogazione chiusa può ridurre notevolmente l'autonomia per ricarica della batteria.

3 Struttura

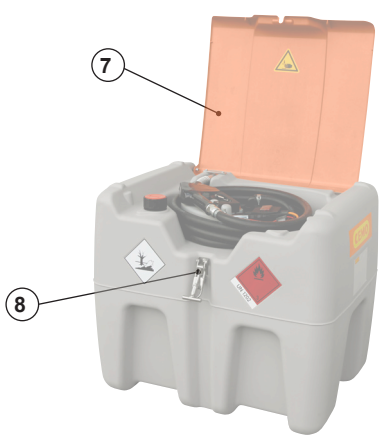

DT-Mobil Easy 210I

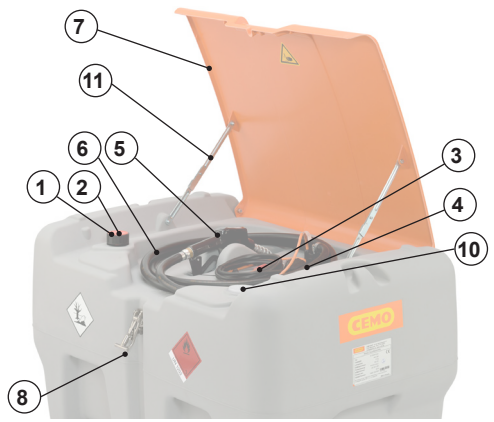

DT-Mobil Easy 440I

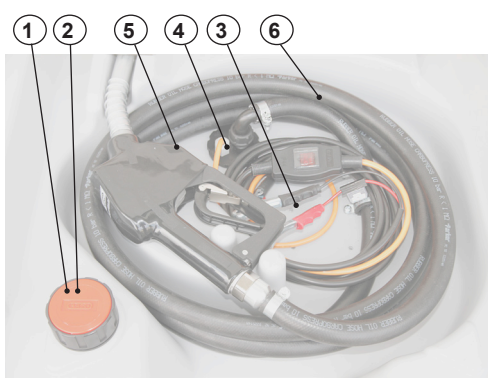

Vista interna DT-MOBIL Easy 210 I

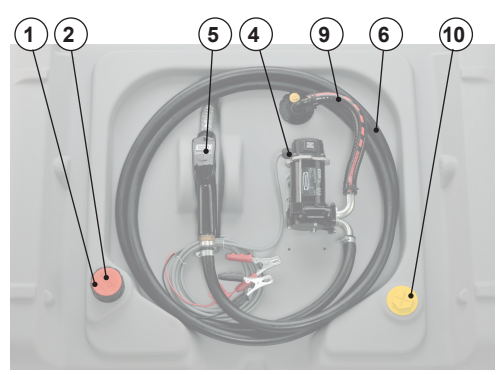

DT-Mobil Easy 440 I con pompa 12V 40 l/min

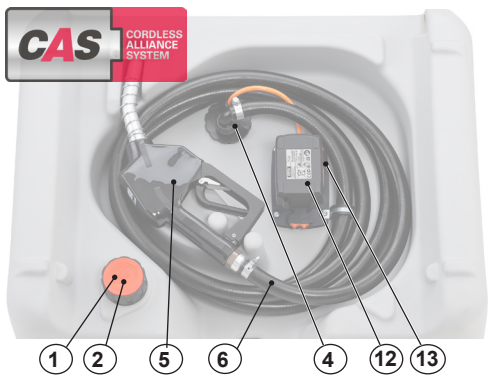

Vista interna DT-MOBIL Easy 210 I

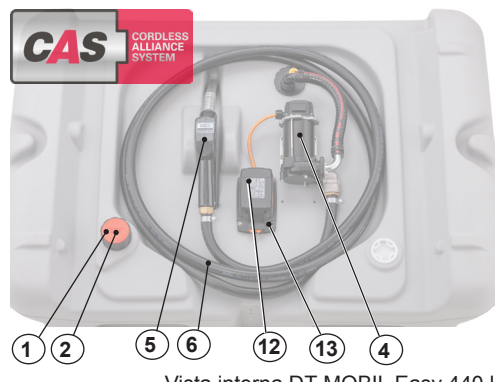

Vista interna DT-MOBIL Easy 440 I

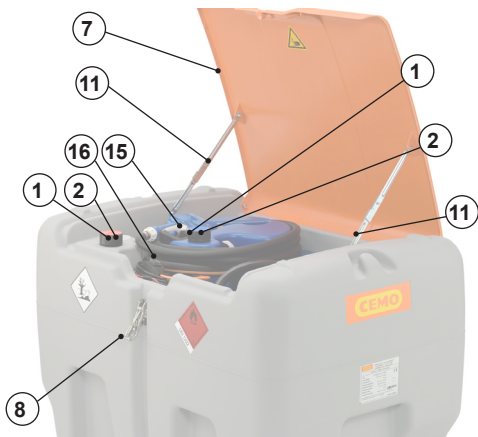

DT-Mobil Easy COMBI 440/50

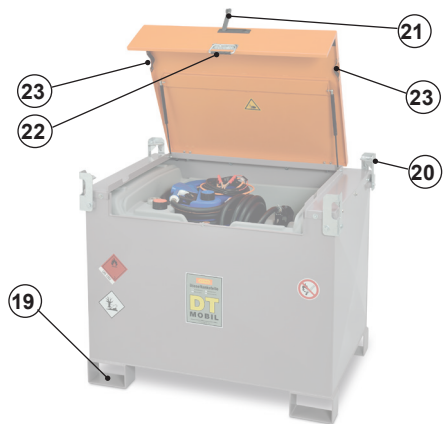

DT-Mobil PRO PE COMBI 440/50

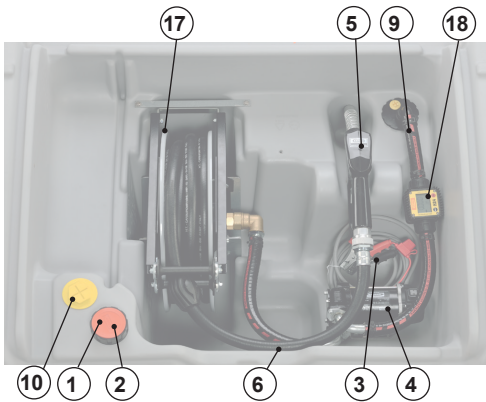

DT-Mobil Easy 440I Premium

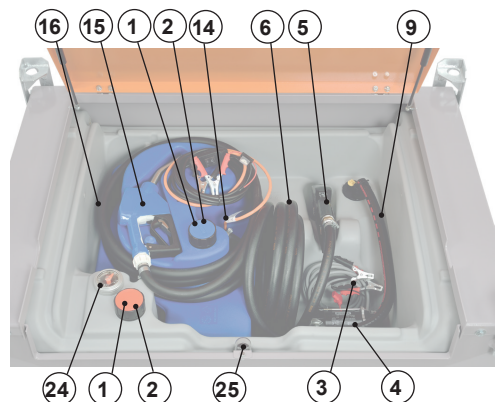

DT-Mobil Easy e PRO PE COMBI 440/50

- ① Valvola/e di aerazione e sfiato
- ② Apertura/e di riempimento
- ③ Pinze di carica
- ④ Elettropompa diesel
- ⑤ Pistola erogatrice gasolio
- ⑥ Tubo flessibile erogatore gasolio
- ⑦ Coperchio a cerniera
- ⑧ Serratura del coperchio a cerniera
- ⑨ Tubo di prelievo
- ⑩ Tappo per l'installazione di un indicatore di livello (Easy 440, 440/50)
- ⑪ Meccanismo di apertura a forbice (Easy 440, 440/50)
- ⑫ Batteria CAS 18V (Li-Ion)
- ⑬ Alloggiamento batteria

- ⑭ Elettropompa AdBlue (440/50 nel serbatoio)
- ⑮ Pistola erogatrice AdBlue (440/50)
- ⑯ Tubo flessibile erogatore AdBlue (440/50)
- ⑰ Avvolgitubo (440 Premium)
- ⑱ Contatore flusso K24 diesel (440 Premium)
- ⑲ Tasche per impilatore
- ⑳ Occhielli per gru
- ㉑ Chiusura di sicurezza EMKA EK 333
- ㉒ Impugnatura pieghevole
- ㉓ Passaggio tubo flessibile e cavo
- ㉔ Indicatore di livello (PRO PE 440, 440/50)
- ㉕ Sonda di rilevamento perdite (PRO PE 440, 440/50)

4 Prima messa in funzione

1. Applicare gli adesivi (gli adesivi sono allegati ai documenti del serbatoio). Sulla parte anteriore del DT-Mobil Easy devono essere applicati in modo permanente un adesivo UN 1202 per diesel e una targhetta di pericolo (fiamma su fondo rosso).

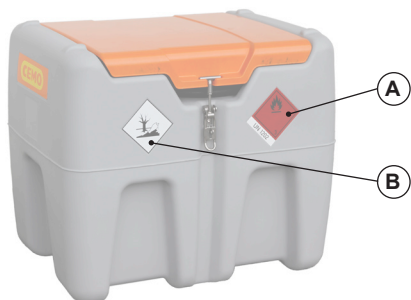

DT-Mobil Easy 210I

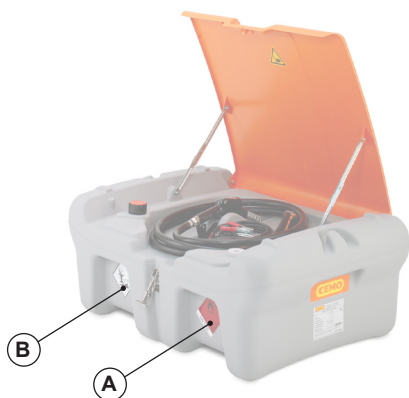

DT-Mobil Easy Pick-up 210I

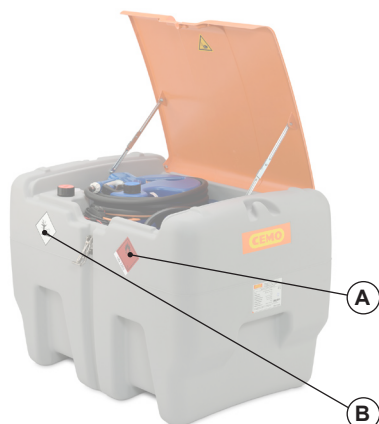

DT-Mobil Easy 440I e COMBI 440I/50I

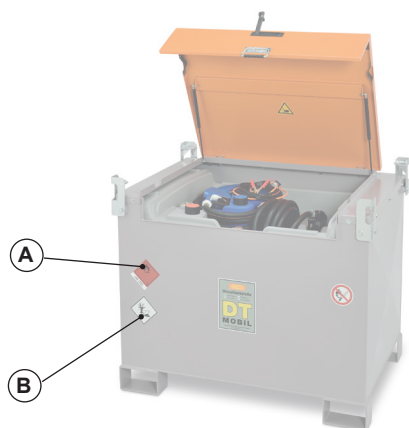

DT-Mobil PRO PE 440I e COMBI 440I/50I

A	Targhetta di pericolo con UN 1202 (fiamma su sfondo rosso)
B	pericoloso per l'ambiente (albero - pesce)

2. Aprire il coperchio a cerniera
3. Aprire il tappo di ventilazione.
4. Riempire il serbatoio. Il rifornimento del serbatoio avviene tramite una pistola erogatrice a chiusura automatica.
5. Eseguire un rifornimento di prova, come descritto nei paragrafi 5.1.5 e 5.2.5, ma mantenere la valvola di erogazione nell'apertura di riempimento ancora aperta.
6. Chiudere l'apertura di riempimento con il tappo a vite.
 - A questo punto, l'impianto di rifornimento è pronto per l'uso.



Nota:

Per la versione con batteria, proteggere la batteria dall'umidità.

5 Uso

5.1 DT-Mobil Easy

5.1.1 Stoccaggio

Il DT-Mobil Easy non deve essere esposto alla luce solare diretta per un tempo prolungato né durante il trasporto né durante la conservazione. Un eccessivo riscaldamento può causare la deformazione del serbatoio in pregiato materiale plastico e una diminuzione della qualità del carburante.

Condizioni ideali per lo stoccaggio:

- Temperature ambiente da -10 °C a +40 °C.
- Superficie piana.
- Tetto di copertura per lo stoccaggio all'aperto.
- Possibilità di impilamento:
 - ▶ max 2 vuoti (!) Serbatoi sovrapposti



Importante!

Durante l'impilamento:

- Se è presente il coperchio, questo deve essere chiuso.
- Per il fissaggio si devono innestare le quattro camme di bloccaggio presenti sul lato superiore del serbatoio nei quattro incavi presenti sul lato inferiore del serbatoio.

5.1.2 Caricamento dell'impianto di rifornimento

5.1.2.1 Caricamento a mano

I DT-Mobil Easy vuoti possono essere caricati a mano usando le maniglie incassate nella parte anteriore e posteriore del serbatoio.

Tenere conto del peso a vuoto degli impianti:

- 210l = 19 - 24 kg
- 210l Pick-up = 26-34 kg
- 440l = 33 - 40 kg
- 440 l Basic = 48 kg
- 440 l Premium = 62 kg
- 440l/50l = 51 - 58 kg

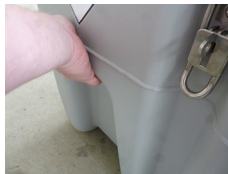

Maniglia incassata

5.1.2.2 Caricamento con carrello elevatore



Importante!

Per il sollevamento sicuro con il carrello elevatore, utilizzare gli incavi presenti sul lato inferiore.

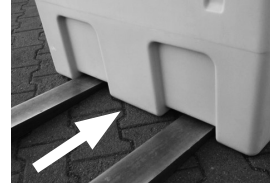

Carrello elevatore

5.1.3 Trasporto

Durante il trasporto, rispettare le disposizioni di sicurezza vigenti relative al trasporto e alla sicurezza del carico, in particolare:

- il regolamento sulla messa in circolazione degli autoveicoli vigente nel rispettivo Paese di utilizzo,
- CEN 12195 parte 1-4 per il calcolo e i sistemi di ancoraggio
- Se è presente il coperchio a cerniera, questo deve essere chiuso e bloccato.

Per il fissaggio mediante cinghie di fissaggio (35 mm) sul veicolo di trasporto, utilizzare gli incavi integrati nel serbatoio per inserire le cinghie di fissaggio.

Incavi per le cinghie



DT-Mobil Easy 210l



DT-Mobil Easy 440l e COMBI 440l/50l



DT-Mobil Easy:
Pick-up 210 I, 440 I e COMBI 440/50



Importante!

*Preferire l'accoppiamento geometrico all'accoppiamento di forza!
Provare innanzitutto a caricare l'impianto di rifornimento su un mezzo di trasporto sfruttandone la forma geometrica (ad esempio fissandolo alla sponda dell'automezzo).*



Importante!

Eccessive forze di tensionamento possono deformare il serbatoio e pertanto danneggiarlo.

Raccomandazione:

Impiego di un tappetino antiscivolo.



Attenzione!

Pericolo di danni materiali all'impianto di rifornimento con coperchio.

Il vento prodotto dal movimento può causare l'apertura del coperchio ed eventualmente staccarlo. Pertanto trasportare sempre l'impianto di rifornimento con le cerniere orientate nella direzione di marcia.

5.1.4 Riempimento del serbatoio

1. Svitare il tappo dell'apertura di riempimento ②.
2. Il rifornimento del serbatoio avviene tramite l'apertura di riempimento utilizzando la pistola erogatrice a chiusura automatica.
3. A riempimento ultimato, richiudere ermeticamente l'apertura di riempimento ② con il tappo.
4. Rimuovere immediatamente con un panno asciutto le impurità nel serbatoio dovute al rifornimento.

5.1.5 Rifornimento

1. Per la versione con coperchio a cerniera, aprire la serratura del coperchio ⑧.
2. **Versione con pinze di carica:**
Collegare le pinze di carica ③ a un'adeguata

fonte di tensione (vedere le targhette del serbatoio o della pompa). Prestare attenzione alla codifica cromatica:

- rosso = polo positivo (+)
- nero = polo negativo (-)

Versione con batteria:

Alla consegna la batteria è parzialmente carica. Caricare la batteria prima della prima messa in funzione. Verificare che l'interruttore ON/OFF sia impostato su OFF.

3. Accendere la pompa ④ tramite l'interruttore.
4. Per effettuare il rifornimento togliere la pistola erogatrice ⑤ dal supporto e inserire completamente il braccio erogatore nel serbatoio/contenitore da riempire.
5. Azionare la pistola erogatrice ⑤ (eventualmente bloccarla con il fermo) ed eseguire il rifornimento.

La valvola integrata ② consente l'aerazione e la decompressione automatiche del serbatoio. In caso di quantità di prelievo superiori, aprire anche l'apertura di riempimento ②.



Importante!

Controllare costantemente la procedura di rifornimento.

6. Chiudere la pistola erogatrice automatica ⑤ e farla sgocciolare.
7. Spegner la pompa ④.
8. Scollegare completamente la fonte di alimentazione della pompa e arrotolare il cavo.
9. Inserire il tubo flessibile e la pistola erogatrice nel supporto integrato.
10. Nella versione con coperchio a cerniera, ripiegare e chiudere la serratura del coperchio a cerniera ⑧.

5.2 DT-Mobil PRO PE

5.2.1 Stoccaggio

Il DT-Mobil Easy non deve essere esposto alla luce solare diretta per un tempo prolungato né durante il trasporto né durante la conservazione. L'eccessivo riscaldamento può causare un deterioramento della qualità del carburante.

Condizioni ideali per lo stoccaggio:

- Temperature ambiente da -10 °C a +40 °C.
- Superficie piana.
- Tetto di copertura per lo stoccaggio all'aperto.

5.2.2 Caricamento dell'impianto di rifornimento

Pericolo di lesioni!

Il coperchio deve essere chiuso.



5.2.2.1 Movimentazione con carrello elevatore

Il DT-Mobil può essere spostato con il carrello elevatore su pavimento solido piano. Il punto di alloggiamento si trova tra le tasche del carrello elevatore sul lato inferiore.



5.2.2.2 Caricamento con carrello elevatore



Importante!

Per il sollevamento sicuro con il carrello elevatore, utilizzare le tasche per il carrello elevatore previste come punti di alloggiamento sul lato inferiore.



5.2.2.3 Caricamento con gru



Pericolo!

Possibili gravi lesioni in caso di caduta di un impianto DT-Mobil.

Vietato sostare sotto un carico sospeso durante l'utilizzo della gru.



Importante!

Non danneggiare il coperchio con gli attrezzi di sollevamento della gru!

- Per il sollevamento con gru utilizzare le flange di attacco alla gru applicate in alto sul serbatoio.

- Fissare alle flange della gru 4 mezzi di sollevamento adatti di pari lunghezza (lunghezza minima 2 m).
- Il DT-Mobil può essere scaricato dal veicolo di trasporto o caricato sul veicolo di trasporto.

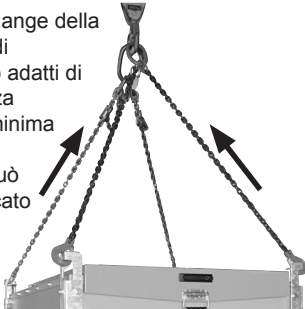

5.2.3 Trasporto

Durante il trasporto, rispettare le disposizioni di sicurezza vigenti relative al trasporto e alla sicurezza del carico, in particolare:

- il regolamento sulla messa in circolazione degli autoveicoli in vigore nel rispettivo Paese,
- CEN 12195 parte 1-4 per il calcolo e i sistemi di ancoraggio.

Utilizzare le flange di attacco alla gru per agganciare le cinghie di fissaggio sul veicolo trasportatore.



Importante!

Preferire l'accoppiamento geometrico all'accoppiamento di forza!

Provare innanzitutto a caricare l'impianto di rifornimento su un mezzo di trasporto sfruttandone la forma geometrica (ad esempio fissandolo alla sponda dell'automezzo).

Raccomandazione:

utilizzare un tappetino antiscivolo.



Attenzione!

Pericolo di danni materiali all'impianto di rifornimento con coperchio.

Il vento prodotto dal movimento può causare l'apertura del coperchio ed eventualmente staccarlo. Pertanto trasportare sempre l'impianto di rifornimento con le cerniere orientate nella direzione di marcia.

5.2.4 Riempimento del serbatoio

Prestare attenzione all'allineamento orizzontale e all'adeguata sicurezza di carico del serbatoio!



Vietato fumare, accendere fuochi e usare fiamme libere

1. Aprire il coperchio del DT-Mobil.
2. Svitare il tappo del collegamento di riempimento ②.
3. Il rifornimento del serbatoio avviene tramite una pistola erogatrice a chiusura automatica.
4. Controllo del contenuto del serbatoio tramite l'indicatore di livello.
5. Dopo il rifornimento riavvitare ermeticamente il tappo dell'apertura di riempimento.
6. Rimuovere immediatamente con un panno asciutto le impurità dovute al rifornimento.
7. Chiudere il coperchio del DT-Mobil.

5.2.5 Rifornimento

Prestare attenzione all'allineamento orizzontale e all'adeguata sicurezza di carico del serbatoio!



Vietato fumare, accendere fuochi e usare fiamme libere

Controllo del contenuto del serbatoio tramite l'indicatore di livello.



Attenzione!
Pericolo di folgorazione elettrica!
Controllare che i cavi e i collegamenti elettrici siano asciutti e puliti.



Importante!
Posizionare l'interruttore della pompa su 0 (spento) prima di collegare la fonte di alimentazione.

1. Aprire il coperchio del DT-Mobil.
2. Collegare le pinze di carica (3) a un'adeguata fonte di tensione (vedere le targhette del serbatoio o della pompa). Prestare attenzione alla codifica cromatica:
 - rosso = polo positivo (+)
 - nero = polo negativo (-)
3. Accendere la pompa (4) tramite l'interruttore. Per effettuare il rifornimento togliere la pistola erogatrice (5) dal supporto e inserire completamente il braccio erogatore nel serbatoio/contenitore da riempire.
4. Azionare la pistola erogatrice (5) (eventualmente bloccarla con il fermo) ed eseguire il rifornimento.

La valvola integrata (2) consente l'aerazione e la decompressione automatiche del serbatoio. In caso di quantità di prelievo superiori, aprire anche l'apertura di riempimento (2).



Importante!
Controllare costantemente la procedura di rifornimento.

5. Chiudere la pistola erogatrice automatica (5) e farla sgocciolare.
6. Spegner la pompa (4).
7. Scollegare completamente la fonte di alimentazione della pompa e arrotolare il cavo.
8. Inserire il tubo flessibile e la pistola erogatrice nel supporto integrato.
9. Chiudere il coperchio del DT-Mobil.

6 Accessori

Per DT-Mobil Easy e DT-Mobil PRO PE sono disponibili i seguenti accessori:

6.1 Coperchio a cerniera come protezione bloccabile del valvolame.

DT-Mobil Easy 210: N. ord. 11062



DT-Mobil Easy 440I,
Combi 440/50I e Pick-up 210: N. ord. 11057



6.2 Indicatore di livello

DT-Mobil Easy Pick-up 210: N. ord. 11256

DT Mobil Easy 440: N. ord. 11058

DT-Mobil Easy COMBI 440/50
e 440 Basic/Premium: N. ord. 11059



6.3 Contatore flusso K24 diesel

N. ord. 11111



6.4 Caricabatterie/batterie



Caricabatterie ASC55, 220 - 240 VAC, 3A, CAS
N. ord. 11385



Batteria Li-Power 18 V / 4,0 Ah CAS
N. ord. 11387



Batteria Li-Power 18 V / 2,0 Ah CAS
N. ord. 11386



Batteria Li-HD 18 V / 8,0 Ah CAS
N. ord. 11388

7 Manutenzione e ispezione

7.1 Misure di sicurezza



Importante!

*Gli indumenti protettivi devono essere messi a disposizione dal gestore.
Chi può effettuare i lavori di manutenzione e di ispezione?*

» I normali lavori di manutenzione devono essere effettuati da operatori addestrati.

7.2 Tabella di manutenzione e ispezione

Intervallo	Gruppo	Operazione
all'occorrenza	Parte esterna impianto di rifornimento	Rimuovere lo sporco aderente e i residui di combustibile diesel.
mensilmente	Serbatoio	Controllo visivo della presenza di danni
	Sistema tubazioni	Controllo per escludere la presenza di crepe o porosità sui tubi flessibili e verifica di tenuta del valvolame (sostituzione di componenti difettosi).
annualmente	Guarnizione del filtro su curva a 90 gradi	Pulizia (vedi immagine)

7.3 Guasti

Guasto	Possibile causa	Misura
La pompa eroga una quantità troppo bassa	I tubi flessibili sono bloccati o piegati	Controllare i tubi flessibili
	Bolle d'aria nel liquido	Lasciare fermo il serbatoio per alcuni minuti
	Guarnizione del filtro sulla curva a 90 gradi ostruita	Pulizia (vedi immagine)
	La tensione della batteria è troppo bassa	Caricare la batteria
La pompa non funziona con la batteria inserita	La batteria è scarica	Caricare la batteria
	Batteria non inserita correttamente	Inserire correttamente la batteria

7.4 Pulizia del filtro

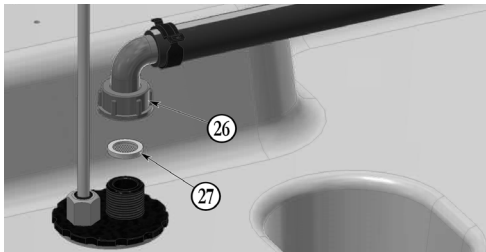

- ②⑥ Attacco del tubo flessibile
②⑦ Guarnizione del filtro

1. Svitare l'attacco del tubo flessibile ②⑥
2. Rimuovere, pulire e rimontare la guarnizione del filtro ②⑦
3. Montare l'attacco del tubo flessibile ②⑥

7.5 Collegamento elettrico della pompa con pinze di carica

Collegare un cavo di allacciamento lungo 4 m con le pinze di carica a una fonte di tensione continua adeguata:

- Rosso: Polo positivo (+)
- Nero: Polo negativo (-)



Importante!

Il fusibile piatto secondo DIN 72581/3C si trova nel supporto nero sul cavo di connessione.

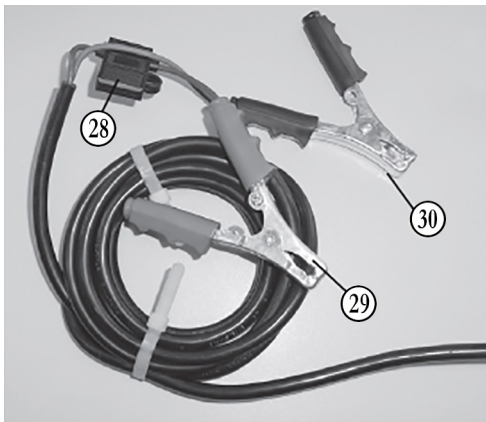

- ②⑧ Fusibile piatto secondo DIN 72581/3C
②⑨ Pinza di carica rossa (+)
③⑩ Pinza di carica nera (-)

8. Serbatoio aggiuntivo COMBI 440/50

Con elettropompa e pistola erogatrice per soluzione di urea AUS 32.

8.1 Struttura



- ① Valvola di aerazione e sfiato
② Apertura di riempimento
⑮ Pistola erogatrice AdBlue

8.2 Dati tecnici

8.2.1 Serbatoio aggiuntivo per AUS 32

Dimensioni L x L x H mm: 638 x 421 x 561
Volume nominale: 50 l

8.2.2 Pompa a 12 V

Tensione: 12 VDC
Fusibile: 25 A (sul morsetto)
Potenza: 220 W
Portata di erogazione: circa 25 l/min
Pressione di erogazione max: 1,1 bar
Temperatura del liquido: da -5°C a +40°C

8.3 Collegamento elettrico della pompa

vedere le istruzioni per l'uso della pompa, capitolo 5

8.4 Prima messa in funzione

Svitare il tappo dell'apertura di riempimento ②. Controllare che l'interno del serbatoio non sia contaminato e pulirlo se necessario, ad esempio con un aspirapolvere.

Il rifornimento del serbatoio avviene tramite una pistola erogatrice a chiusura automatica. Dopo il rifornimento, riavvitare il tappo dell'apertura di riempimento ②.

Assicurarsi che la pompa sia spenta. Collegare i morsetti a un'adeguata fonte di tensione e accendere la pompa tramite l'interruttore.

Avviso:

Nonostante la maggiore cautela, è possibile che le impurità siano penetrate nel sistema durante l'assemblaggio delle singole parti. A causa delle elevate esigenze di pulizia durante la messa in funzione, si raccomanda quindi di non riempire il veicolo con i primi 5 litri circa, ma di raccogliarli separatamente.

A questo punto, l'impianto di rifornimento è pronto per l'uso.

8.5 Uso

8.5.1 Rifornimento di veicoli/serbatoi

Estrarre la pistola erogatrice ⑮ dal supporto e inserire completamente il bocchello di erogazione nel contenitore/serbatoio da rifornire.

Collegare l'alimentazione e accendere la pompa tramite l'interruttore.

Per erogare la soluzione di urea, tirare ora la leva di azionamento della pistola erogatrice e, se necessario, innestare la piccola aletta sotto la leva sulla dentatura nella fase desiderata. La pistola erogatrice si spegne automaticamente quando il contenitore/serbatoio del veicolo da rifornire è pieno. Se l'erogazione deve essere interrotta prematuramente, disinnestare la leva tirando brevemente e rilasciare.

Dopo che la pistola erogatrice si è svuotata, rimuovere la pistola dal bocchettone e arrotolare il tubo. Rimettere la pistola erogatrice nel supporto. Spegnere la pompa.

Non lasciare mai la pompa a secco per un lungo periodo di tempo se il contenitore è vuoto. Il funzionamento a secco è sicuro solo a determinate condizioni e può comportare danni dovuti al surriscaldamento.

Non piegare il tubo flessibile erogatore durante il rifornimento e l'avvolgimento sul contenitore.



Attenzione:

la procedura di rifornimento deve essere costantemente controllata.



Nota:

La valvola ① integrata consente l'aerazione e la decompressione automatica del contenitore. In caso di quantità di prelievo superiori, aprire anche l'apertura di riempimento ①.

8.5.2 Influenze ambientali

Il serbatoio addizionale per AUS 32 non deve essere esposto alla luce diretta del sole per un periodo di tempo prolungato, né durante il trasporto su un veicolo né durante lo stoccaggio. Il serbatoio è fatto di una plastica opaca di alta qualità. Alla luce diretta del sole può riscaldarsi notevolmente, il che ha un effetto negativo sulla qualità della soluzione di urea e può anche portare alla deformazione del serbatoio.

Proteggere l'impianto, ad esempio, coprendolo. Le deformazioni dovute agli effetti del calore non costituiscono motivo di reclamo.

Le condizioni di conservazione ideali per la soluzione di urea sono comprese nel range di temperatura tra -5°C e +25°C. Al di sopra di +25°C l'ammoniaca comincia a produrre gas. In tal caso, garantire una sufficiente ventilazione all'ambiente. Sotto i -11°C la soluzione di urea è congelata e l'impianto può riportare danni.

8.6 Manutenzione

Gocciolamenti e piccole perdite non possono essere evitati con la soluzione di urea. Questo comporta la formazione di depositi di urea bianca cristallizzata. Pertanto, pulire all'occorrenza l'apparecchio, in particolare la pistola erogatrice, con acqua tiepida, facendo attenzione che l'acqua potabile non penetri nel serbatoio poiché non soddisfa i requisiti di purezza. Per la pulizia dell'interno del serbatoio è consentita solo acqua demineralizzata.

Per la manutenzione della pompa, vedere le istruzioni per l'uso della pompa al capitolo 9.

Controllare regolarmente (almeno una volta al mese) tramite ispezione visiva che il serbatoio e i tubi non presentino danni e perdite. Sostituire le parti difettose.

8.6.1 Guasti

Per i guasti alla pompa, vedere le istruzioni per l'uso della pompa al capitolo 10.

Guasto	Possibile causa	Misura
Il tubo di erogazione perde	Fascetta stringitubo allentata	Stringere di nuovo la fascetta stringitubo con un cacciavite.
	Crepe nel tubo	Accorciare il tubo di erogazione fino al punto di perdita o sostituirlo completamente.
La pistola erogatrice non si spegne automaticamente o si spegne troppo tardi	Bocchello di erogazione non inserito correttamente nel bocchettone	Inserire completamente il bocchello di erogazione nel bocchettone
La pompa è in funzione, ma eroga poco	I tubi flessibili sono bloccati o piegati	Controllare i tubi flessibili
	Bolle d'aria nel liquido	Lasciare fermo il serbatoio per alcuni minuti
	Filtro intasato	Pulire il filtro (vedere il capitolo 8.6.2)
Cristalli bianchi o liquido nella vaschetta di raccolta della pistola erogatrice	Perdita di liquido (liquido che gocciola)	Pulire la vaschetta di raccolta della pistola erogatrice.

8.6.2 Pulizia del filtro

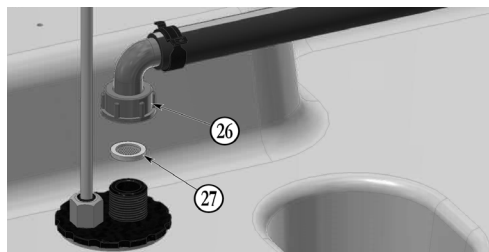

26 Attacco del tubo flessibile

27 Guarnizione del filtro

1. Svitare l'attacco del tubo flessibile (26)
2. Rimuovere, pulire e rimontare la guarnizione del filtro (27)
3. Montare l'attacco del tubo flessibile (26)

9. Messa fuori servizio/smantellamento

1. Vuotare completamente il serbatoio (utilizzando la pompa mediante il tubo flessibile erogatore e la pistola erogatrice).
2. Smontare il DT-Mobil Easy o PRO PE nelle singole parti.
3. Suddividere in base alla composizione del materiale.
4. Smaltire in base alle normative locali.



Pericolo

di contaminazione dell'ambiente a causa di residui del contenuto del serbatoio. Raccogliere e smaltire separatamente i residui nel rispetto dell'ambiente secondo le norme locali.

10. Garanzia

La garanzia copre il funzionamento della stazione di rifornimento, la resistenza del materiale e la fabbricazione a regola d'arte secondo le nostre condizioni generali di contratto.

Queste possono essere esaminate all'indirizzo <http://www.cemo.de/agb.html>

Presupposto per la garanzia è la rigorosa osservanza delle presenti istruzioni per l'uso e la manutenzione, nonché l'osservanza di tutti i punti riportati nelle disposizioni vigenti.

In caso di modifiche alla stazione di rifornimento da parte del cliente senza previa consultazione del produttore CEMO GmbH, decade il diritto di garanzia previsto per legge.

Inoltre, l'azienda "CEMO GmbH" non è responsabile per danni causati da uso improprio.

11. Protocollo di controllo

vedi retro

12. Dichiarazioni di conformità

Dichiarazione di conformità CE secondo la Direttiva Macchine 2006/42/CE Allegato II 1.A

Il produttore/distributore
CEMO GmbH
In den Backenländern 5
D-71384 Weinstadt



dichiara con la presente che il seguente prodotto

Denominazione del prodotto:	Impianto mobile di rifornimento diesel
Marchio del prodotto:	CEMO
Denominazione del modello:	DT-Mobil Easy, DT-Mobil Easy Pick-up e DT-Mobil Easy COMBI, DT-Mobil PRO PE e DT-Mobil PRO PE COMBI
N. di matricola:	10978 - 10985, 10987, 10988, 10991, 10992, 11104 - 11109, 11115 - 11120, 11248 - 11253, 11364, 11381, 11594, 11596, 11601, 11603, 11626, 11627, 11686, 11687

Descrizione:

DT-Mobil Easy: Impianto mobile di rifornimento diesel (IBC) con serbatoio in PE monoparete (in conformità alla disposizione ADR 1.1.3.1 c) di diverse capacità (210l, 440l, 440/50l)

DT-Mobil PRO PE: Impianto mobile di rifornimento diesel (IBC) con serbatoio in PE a doppia parete (in conformità alla disposizione ADR 1.1.3.1 c) di diverse capacità (440l, 440/50l)

corrisponde a tutte le disposizioni pertinenti della direttiva sopra citata, incluse le relative modifiche in vigore al momento della dichiarazione.

La macchina risponde inoltre agli obiettivi di protezione della direttiva 2014/35/UE sulla bassa tensione.

Sono state applicate le seguenti norme armonizzate:

EN ISO 13854:2019	Sicurezza del macchinario - Distanze minime per evitare lo schiacciamento di parti del corpo
EN 60204-1:2018	Sicurezza del macchinario - Attrezzatura elettrica di macchinari - Parte 1: Requisiti generali (IEC 60204-1:2016 (modificata))
EN 809:1998+A1:2009/AC:2010	Pompe e gruppi di pompaggio per liquidi - Requisiti generali di sicurezza tecnica
EN ISO 12100:2010	Sicurezza del macchinario - Principi generali di progettazione - Valutazione e riduzione del rischio
EN ISO 13857:2019	Sicurezza del macchinario - Distanze di sicurezza per impedire il raggiungimento di zone pericolose con gli arti superiori e inferiori (ISO 13857:2019)

Nome e indirizzo della persona autorizzata a compilare la documentazione tecnica:

CEMO GmbH
In den Backenländern 5
71384 Weinstadt

Città: D-71384 Weinstadt
Data: 01/02/2022

(Firma)

Eberhard Manz, Amministratore delegato

Manual de instrucciones



- entregar al usuario
- leer atentamente antes de la puesta en servicio
- guardar de forma segura para su uso posterior

1. Información general	77	Estimado o estimada cliente:	
1.1 Seguridad	77	Le damos las gracias por haber adquirido un artículo de calidad de la empresa CEMO.	
1.1.1 Conservación y vigilancia	77	Nuestros productos se fabrican mediante modernos métodos de producción y aplicando estrictas medidas de aseguramiento de la calidad.	
1.1.2 Uso de piezas originales	77	Ponemos todo nuestro empeño en que quede satisfecho con nuestro producto y pueda utilizarlo sin inconvenientes.	
1.1.3 Manejo del sistema de depósito	77	Si tiene alguna pregunta acerca de su producto, le rogamos que se ponga en contacto con su distribuidor o directamente con nuestro departamento de ventas.	
1.1.4 Indicaciones de advertencia en el sistema de depósito	77		
1.2 Uso previsto	78	Cordialmente,	
1.2.1 DT-Mobil Easy y PRO PE de conformidad con ADR1.1.3.1c)	78		
1.2.2 Resumen	78	Eberhard Manz, gerente	
1.3 Uso inadecuado	78		
2. Datos técnicos	79		
2.1 Depósito	79		
2.2 Bomba	80		
2.3 Pistolas de repostaje con cierre automático	80		
2.4 Batería	80		
3. Estructura	81		
4. Primera puesta en servicio	83	7. Mantenimiento e inspección	88
5. Funcionamiento	84	7.1 Medidas de seguridad	88
5.1 DT-Mobil Easy	84	7.2 Tabla de mantenimiento e inspección	88
5.1.1 Almacenamiento	84	7.3 Fallos	88
5.1.2 Carga del depósito surtidor	84	7.4 Limpieza del filtro	89
5.1.2.1 Carga a mano	84	7.5 Conexión eléctrica de la bomba con pinzas polarizadas	89
5.1.2.2 Carga con carretilla elevadora	84	8. Depósito adicional COMBI 440/50	89
5.1.3 Transporte	84	8.1 Estructura	89
5.1.4 Llenado del depósito	85	8.2. Datos técnicos	89
5.1.5 Repostaje	85	8.2.1 Depósito adicional para AUS 32	89
5.2 DT-Mobil PRO PE	85	8.2.2 Bomba de 12 V	89
5.2.1 Almacenamiento	85	8.3 Conexión eléctrica de la bomba	90
5.2.2 Carga del sistema de depósito	85	8.4. Primera puesta en servicio	90
5.2.2.1 Traslado con transpaleta	86	8.5. Funcionamiento	90
5.2.2.2 Carga con carretilla elevadora	86	8.5.1 Repostaje de vehículos/contenedores	90
5.2.2.3 Carga con grúa	86	8.5.2 Influencias ambientales	90
5.2.3 Transporte	86	8.6 Mantenimiento	91
5.2.4 Llenado del depósito	86	8.6.1 Fallos	91
5.2.5 Repostaje	87	8.6.2 Limpieza del filtro	91
6. Accesorios	87	9. Puesta fuera de servicio/desmantelamiento	92
6.1 Tapa abatible como protección con cierre para la valvulería	87	10. Garantía	92
6.2 Indicador de nivel	87	11. Protocolo de revisión	92
6.3 Caudalímetro K24 para diésel	87	12. Declaración de conformidad	93
6.4 Cargador / baterías	88		

1. Información general

El sistema de depósito móvil para diésel está fabricado de acuerdo con la tecnología más actual y las reglas técnicas de seguridad reconocidas.

El sistema de depósito lleva el marcado CE, es decir, en su construcción y fabricación se han aplicado las directivas europeas y las normas armonizadas relevantes para el sistema de depósito. El sistema de depósito solo debe utilizarse en un estado técnico impecable y en la versión suministrada por el fabricante.

Por motivos de seguridad, no está permitido realizar modificaciones en el sistema de depósito (excepto el montaje de accesorios específicamente suministrados por el fabricante).

1.1 Seguridad

Antes de entregar cualquier sistema de depósito, se comprueba su funcionamiento y su seguridad. Si se usa de acuerdo con lo previsto, el sistema de depósito es seguro.

Proteja el sistema de depósito de modo que no se le pueda dar un uso inadecuado.



Nota:

En la versión con batería, se debe proteger la batería de la humedad.

Si se utiliza incorrectamente o para fines no previstos, existe riesgo de que:

- el usuario sufra lesiones que pueden ser mortales,
- el sistema de depósito y otros bienes del explotador sufran daños materiales,
- el sistema no funcione correctamente.

Como explotador del sistema de depósito, es su responsabilidad que:

- se comprendan y cumplan todas las indicaciones de seguridad,
- se cumplan las medidas de protección personal de acuerdo con la hoja de datos de seguridad del combustible utilizado,
- solo personas instruidas manejen el sistema de depósito (véase el capítulo "Manejo del sistema de depósito").

1.1.1 Conservación y vigilancia

Debe comprobarse a intervalos regulares el estado seguro del depósito.

Esta comprobación debe incluir, especialmente:

- comprobación visual de fugas (estanqueidad de la manguera de llenado y la valvulería),
- comprobación del funcionamiento,
- comprobación de la integridad/legibilidad de las indicaciones de advertencia, obligación y prohibición del sistema,
- realización de las inspecciones periódicas prescritas (más detalles, en el capítulo "Mantenimiento e inspección").

1.1.2 Uso de piezas originales

Rogamos que utilice solo piezas originales del fabricante o recomendadas por él. Tenga en cuenta también todas las indicaciones de seguridad y uso adjuntas a estas piezas.

Esto afecta a:

- piezas de repuesto y desgaste
- accesorios

1.1.3 Manejo del sistema de depósito

Para evitar peligros derivados de un manejo incorrecto, el sistema de depósito solo deben manejarlo personas que:

- hayan leído y comprendido el manual de instrucciones,
- hayan acreditado su capacidad para el manejo,
- hayan recibido el encargo de utilizar el dispositivo.



¡Importante!

El manual de instrucciones debe estar disponible junto al sistema de depósito de manera que todos los usuarios puedan acceder fácilmente a él.

1.1.4 Indicaciones de advertencia en el sistema de depósito

En el sistema, siempre deben estar colocados y legibles los rótulos de advertencia correspondientes.

Rótulos colocados por el fabricante:



Prohibido fumar, encender fuego y acercar llamas abiertas

Colocación:

en la parte trasera del depósito



Advertencia de lesiones en las manos

Colocación:

en la parte inferior de la tapa abatible

1.2 Uso previsto

El depósito para almacenar, transportar y repostar también se ha diseñado para su montaje en exteriores (tenga en cuenta las condiciones del entorno del apartado 2.1).

El uso previsto incluye, p. ej. (preferentemente), los siguientes líquidos:

- Combustible diésel/fuel-oil
- Biodiésel
- AdBlue (solo en la versión COMBI 440/50)

1.2.1 DT-Mobil Easy y PRO PE de conformidad con ADR1.1.3.1c)

Según ADR 1.1.3.1 c) (conocida en Alemania como "Handwerkerregelung"), también se pueden transportar mercancías peligrosas en contenedores sin homologación ADR.

Para contenedores sin homologación ADR:

- transporte solo para consumo directo con repostaje propio (es decir, desplazarse solamente hasta un punto de repostaje y que el repostaje no lo realicen terceros);
- no se requiere etiquetado (adhesivos);
- no es obligatorio equiparlo con extintor;
- no se requieren documentos acompañantes;
- Contenido del recipiente admisible: 450 l como máx.; se aplica también la "regla de los 1000 puntos" de acuerdo con la tabla 1.1.3.6 ADR, es decir, cantidad total por vehículo <1000 puntos (para combustible diésel, 1 l = 1 punto),
- no requiere revisión recurrente,
- no hay limitación de la vida útil.

1.2.2 Resumen

Cualquier otro uso se considera inadecuado.

Por motivos de seguridad, no está permitido hacer modificaciones en el sistema de depósito (excepto el montaje de accesorios específicamente suministrados por el fabricante); véase el capítulo 6. El uso previsto implica cumplir todas las indicaciones de este manual de instrucciones.

1.3 Uso inadecuado



¡Importante!

El incumplimiento de las indicaciones de este manual de instrucciones también se considera un uso inadecuado.

Además:

- El incumplimiento de las normas ADR y las normativas nacionales vigentes en cada caso.
- El almacenamiento y transporte de líquidos no indicados en el apartado Uso Previsto, por ejemplo: gasolina, bioetanol, sustancias químicas, aceites (aceite lubricante, hidráulico, vegetal).

2. Datos técnicos

2.1 Depósito

Modelo tipo DT-Mobil:	Easy 210	Easy Pick-up 210	Easy 440	Easy 440 Basic	Easy 440 Premium	Easy COMBI 440/50	PRO PE 440 Basic	PRO PE 440 Premium	PRO PE COMBI 440/50
Volumen nominal [l]:	210	210	440	440	440	440/50	440	440	440/50
Dimensiones [cm]:									
- Longitud	78,5	118	118	118	118	118	124,7	124,7	124,7
- Anchura	59,5	80	80	80	80	80	88,25	88,25	88,25
	67,5*		80,8*	80,8*	80,8*	80,8*			
- Altura:									
sin tapa abatible	68,5	45	71						
con tapa abatible** (cerrada)	68,5	45	71	85,5	85,5	85,5	107,2	107,2	107,2
con tapa abatible** (abierta)	118	108	132	147,5	147,5	147,5	175,9	175,9	175,9
Peso sin carga [kg]:									
- Sin tapa abatible	21,6		35,3						
- con tapa abatible**	23,3	34,5	39,1	48	62	58	202	215	208
Peso total [kg]:									
- Sin tapa abatible	198	209	405						
- con tapa abatible**	200	211	409	418	432	482	572	585	632

*) Tapa abatible abierta

**) Opción (DT-Mobil Easy 210 I, 440 I)

Condiciones ambientales: Temperaturas de servicio: -10 °C a +40 °C

2.2 Bomba

(Versión del sistema de depósito con bomba: véase la placa de características de la bomba)

	Bomba de 12 V CENTRI SP30:	Bomba de 12 V CEMATIC 3000/12:	Bomba de 24 V CEMATIC 3000/24:	Bomba de 18 V CENTRI SP30:	Bomba de 18 V CEMATIC 3000/18:
Tensión (tolerancia):	12 V CC (\pm 10 %)	12 V CC (\pm 10 %)	24 V CC (\pm 10 %)	18 V CC	18 V CC
Fusible:	25 A	25 A	15 A	electrónico	electrónico
Potencia:	220 W	260 W	260 W	220 W	260 W
Caudal de bombeo:	aprox. 30 l/min	aprox. 40 l/min	aprox. 40 l/min	aprox. 25 l/min	aprox. 40 l/min
Presión de bombeo máxima:	aprox. 1,1 bar	aprox. 1,5 bar	aprox. 1,5 bar	aprox. 1,1 bar	aprox. 1,5 bar
Temperatura del líquido:	-10 °C a +40 °C				

2.3 Pistolas de repostaje con cierre automático

	Ø de la boca de repostaje [mm]	Conexión
Diésel:	23	con boquilla de manguera DN 19 con articulación giratoria
AdBlue:	19	con boquilla de manguera DN 20

2.4 Batería

	CENTRI SP30	CEMATIC 3000/18
Capacidad de bombeo por carga de batería (18 V / 4 Ah):	aprox. 720 l	aprox. 950 l

Si la bomba se usa con la válvula de repostaje cerrada, se puede reducir considerablemente la autonomía por carga de la batería.

3. Estructura

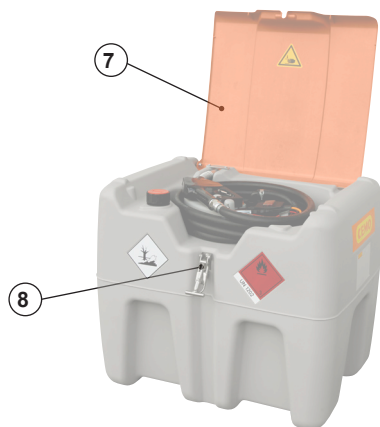

DT-Mobil Easy 210 I

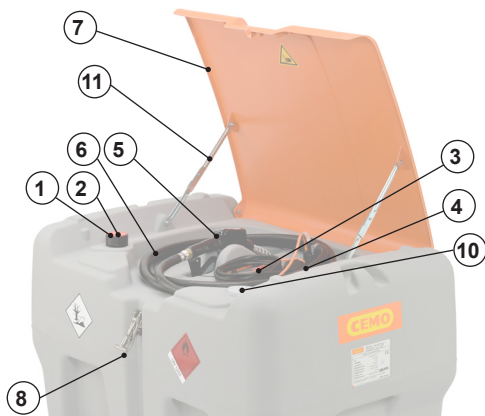

DT-Mobil Easy 440 I

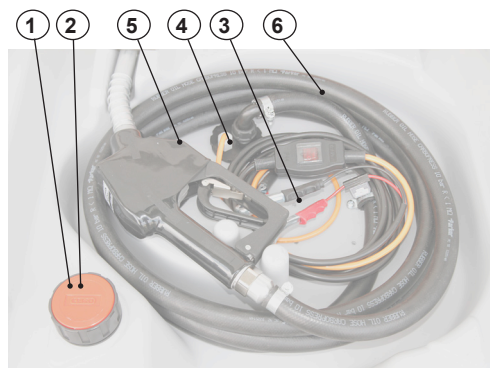

Vista interior DT-Mobil Easy 210 I

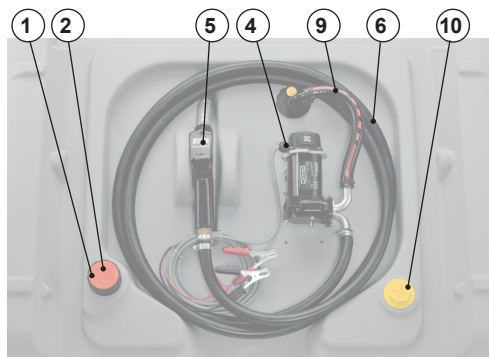

DT-Mobil Easy 440 I con bomba de 12 V y 40 l/min

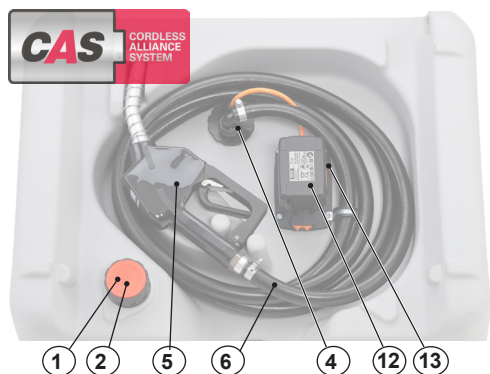

Vista interior DT-Mobil Easy 210 I

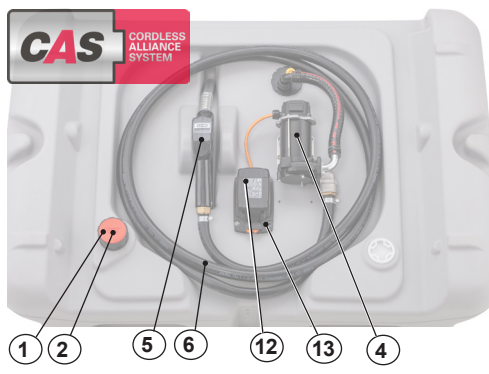

Vista interior DT-Mobil Easy 440 I

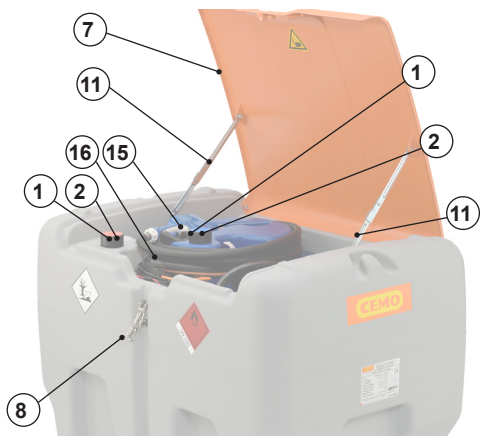

DT-Mobil Easy COMBI 440/500

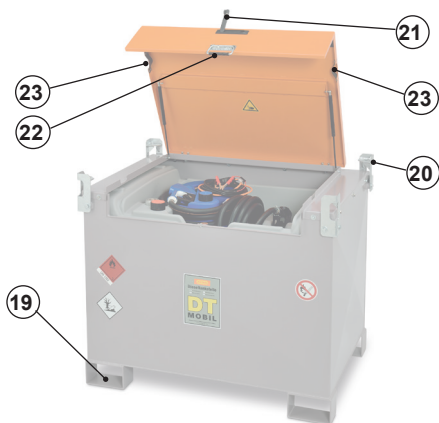

DT-Mobil PRO PE COMBI 440/500

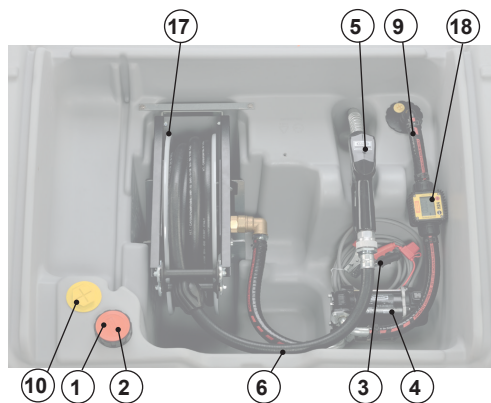

DT-Mobil Easy 440 I Premium

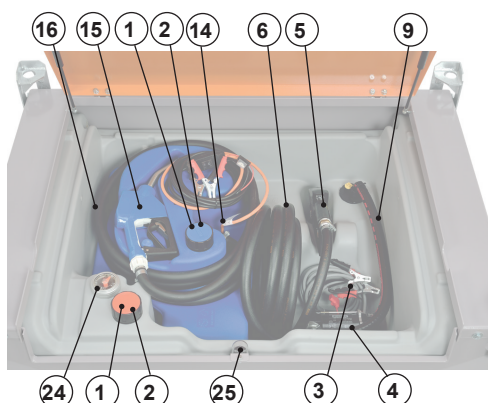

DT-Mobil Easy y PRO PE COMBI 440/500

- ① Válvula(s) de admisión y expulsión de aire
- ② Abertura(s) de llenado
- ③ Pinzas polarizadas
- ④ Bomba eléctrica de diésel
- ⑤ Pistola de repostaje de diésel
- ⑥ Manguera de repostaje de diésel
- ⑦ Tapa abatible
- ⑧ Cierre de tapa abatible
- ⑨ Conducto de salida
- ⑩ Tapa para instalar un indicador de nivel (Easy 440, 440/50)
- ⑪ Cizalla de elevación (Easy 440, 440/50)
- ⑫ Batería CAS de 18 V (iones de litio)
- ⑬ Carcasa de la batería
- ⑭ Bomba eléctrica para AdBlue (440/50 en el depósito)

- ⑮ Pistola de repostaje para AdBlue (440/50)
- ⑯ Manguera de repostaje para AdBlue (440/50)
- ⑰ Tambor para enrollar la manguera (440 Premium)
- ⑱ Caudalímetro K24 para diésel (440 Premium)
- ⑲ Huecos para carretilla elevadora
- ⑳ Armellas
- ㉑ Cerradura de seguridad EMKA EK 333
- ㉒ Asa abatible
- ㉓ Guía para manguera y cable
- ㉔ Indicador de nivel de llenado (PRO PE 440, 440/50)
- ㉕ Sonda de fugas (PRO PE 440, 440/50)

4. Primera puesta en servicio

1. Pegue los adhesivos (suministrados con la documentación del depósito). El DT-Mobil Easy debe llevar permanentemente en su parte delantera el adhesivo UN 1202 para diésel y la etiqueta de peligro (llama sobre fondo rojo).

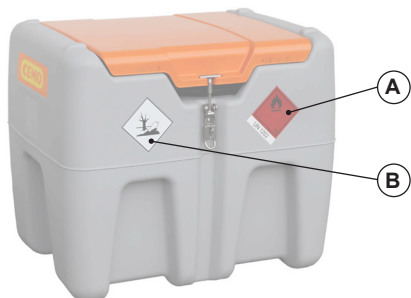

DT-Mobil Easy 210 I

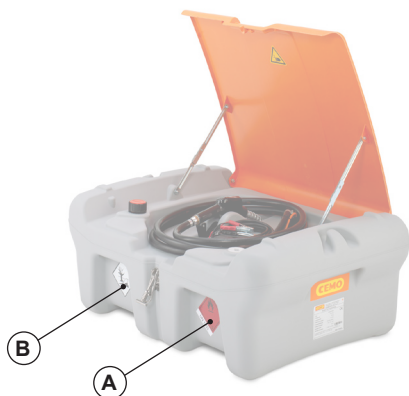

DT-Mobil Easy Pick-up 210 I

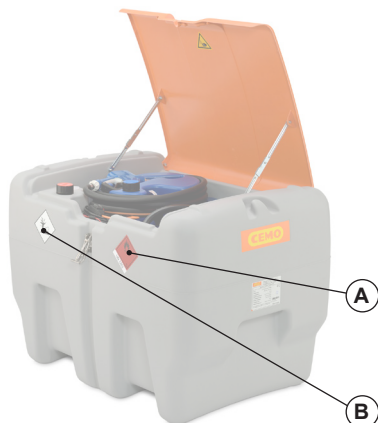

DT-Mobil Easy 440 I y COMBI 440 I/50 I

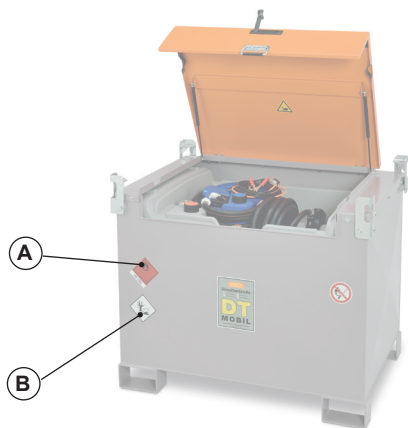

DT-Mobil PRO PE 440 I y COMBI 440 I/50 I

(A)	Etiqueta de peligro con UN 1202 (llama sobre fondo rojo)
(B)	Peligroso para el medio ambiente (árbol - pez)

2. Abra la tapa abatible
3. Abra el cierre de llenado y ventilación.
4. Llene el depósito. El contenedor se llena con una pistola de repostaje de cierre automático.
5. Realice un repostaje de prueba como se describe en los apartados 5.1.5 y 5.2.5, pero manteniendo la válvula de repostaje en la boca de llenado aún abierta.
6. Cierre la boca de llenado con el cierre rosca-do.
 - Con ello, el sistema de depósito queda listo para el funcionamiento.



Nota:

En la versión con batería, se debe proteger la batería de la humedad.

5. Funcionamiento

5.1 DT-Mobil Easy

5.1.1 Almacenamiento

Durante su transporte o almacenamiento, el DT-Mobil Easy, no debe estar expuesto a la luz directa del sol durante largos periodos de tiempo. Un calentamiento excesivo puede deformar el depósito de plástico de alta calidad y reducir la calidad del combustible.

Condiciones de almacenamiento adecuadas:

- Temperaturas ambiente de -10 °C a +40 °C.
- Superficie de apoyo plana.
- Alero para el almacenamiento al aire libre.
- Posibilidad de apilado:
 - ▶ máx. 2 depósitos vacíos (!) uno encima del otro



¡Importante!

En caso de apilar:

- Si tienen tapa, debe estar cerrada.
- Para la fijación, las cuatro levas de enclavamiento de la parte superior del depósito deben encajar en los cuatro huecos de la parte inferior del depósito.

5.1.2 Carga del depósito surtidor

5.1.2.1 Carga a mano

DT-Mobil Easy vacío puede cargarse a mano con ayuda de los asideros que tiene el depósito en las partes delantera y trasera.

Tenga en cuenta el peso de los sistemas vacíos:

- 210 l = 19 - 24 kg
- 210 l Pick-up = 26-34 kg
- 440 l = 33 - 40 kg
- 440 l Basic = 48 kg
- 440 l Premium = 62 kg
- 440 l/50 l = 51 - 58 kg

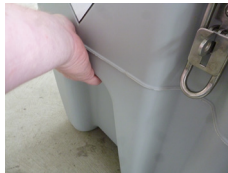

Asidero

5.1.2.2 Carga con carretilla elevadora



¡Importante!

Para una elevación segura con una carretilla elevadora, utilice las entalladuras moldeadas en la parte inferior.

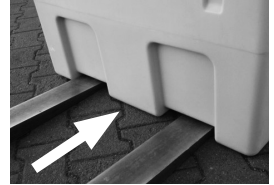

Carretilla elevadora

5.1.3 Transporte

Para el transporte, tenga en cuenta la normativa aplicable sobre transporte y aseguramiento de cargas, especialmente:

- el código de circulación del país correspondiente;
- CEN 12195 Parte 1-4 para el cálculo y medios de fijación.
- En la versión con tapa abatible, esta debe estar cerrada y bloqueada.

Para la fijación al vehículo de transporte mediante las correas de sujeción (35 mm) adecuadas, utilice las entalladuras integradas del depósito para pasar las correas de sujeción.

Entalladuras de correas



DT-Mobil Easy 210 l



DT-Mobil Easy 440 l y Combi 440/50 l



DT-Mobil Easy:
Pick-up 210 l, 440 l y COMBI 440/50



¡Importante!

Priorice el arrastre de forma sobre el arrastre de fuerza.

Intente siempre en primer lugar cargar el sistema de depósito en unión geométrica (por ejemplo, enganchándolo por el costado).



¡Importante!

Las fuerzas de amarre excesivas pueden deformar el depósito y, por consiguiente, dañarlo.

Recomendación:

Utilice una alfombrilla antideslizante.



¡Atención!

Peligro de daños materiales en el sistema de depósito con tapa.

La corriente de aire puede abrir la tapa y posiblemente arrancarla. Por consiguiente, transporte siempre el sistema de depósito con las bisagras orientadas hacia el sentido del desplazamiento.

5.1.4 Llenado del depósito

1. Desenrosque el tapón de la abertura de llenado ②.
2. Llène el depósito a través de la boca de llenado mediante una pistola de repostaje de cierre automático.
3. Tras llenarlo, vuelva a cerrar herméticamente la boca de llenado ② con el tapón.
4. Si el recipiente se ensucia durante el repostaje, límpielo inmediatamente con un paño seco.

5.1.5 Repostaje

1. En la versión con tapa abatible, abra el cierre de la tapa abatible. ⑧.
2. **Versión con pinzas polarizadas:** Conecte las pinzas polarizadas ③ a una fuente de tensión adecuada (consulte las placas de características del depósito o de la bomba). Se deben respetar las identificaciones de color:
 - rojo = polo positivo (+)
 - negro = polo negativo (-)

Versión con batería:

La batería se entrega parcialmente cargada. Cargue la batería antes de la primera puesta en servicio. Ponga el interruptor de encendido/apagado en Apagado.

3. Conecte la bomba ④ con el interruptor.
4. Para repostar, retire la pistola de repostaje ⑤ del soporte e introduzca la boca de repostaje por completo en el recipiente/depósito que se quiere llenar.
5. Accione la pistola de repostaje automática ⑤ (en caso necesario, enclávuela con el enclavamiento) y reposte.

Con la válvula integrada ② se airea y despresuriza el depósito automáticamente. Si se van a retirar cantidades grandes, abra además la boca de llenado ①.



¡Importante!

Supervise el proceso de repostaje continuamente.

6. Cierre la pistola de repostaje automática ⑤ y espere a que deje de gotear.
7. Desconecte la bomba ④.
8. Desconecte completamente la fuente de corriente de la bomba y enrolle el cable.
9. Coloque la manguera y la pistola de repostaje en el soporte integrado.
10. En la versión con tapa abatible, baje esta y bloquee el cierre de la tapa abatible ⑧.

5.2 DT-Mobil PRO PE

5.2.1 Almacenamiento

Durante su transporte o almacenamiento, el DT-Mobil Easy, no debe estar expuesto a la luz directa del sol durante largos periodos de tiempo. El calentamiento excesivo puede reducir la calidad del combustible.

Condiciones de almacenamiento adecuadas:

- Temperaturas ambiente de -10 °C a +40 °C.
- Superficie de apoyo plana.
- Alero para el almacenamiento al aire libre.

5.2.2 Carga del sistema de depósito

¡Peligro de lesiones!

La tapa debe estar cerrada.



5.2.2.1 Traslado con transpaleta

El DT-Mobil se puede trasladar con la transpaleta sobre un suelo pavimentado y nivelado. Se debe sujetar por los alojamientos para carretilla elevadora situados en la parte inferior.



5.2.2.2 Carga con carretilla elevadora



¡Importante!

Para una elevación segura con carretilla elevadora, utilice como soportes los alojamientos para carretilla elevadora que hay en la parte inferior.



5.2.2.3 Carga con grúa



¡Peligro!

Riesgo de daños personales graves en caso de caída del DT-Mobil. Mientras se utiliza la grúa, está prohibida la presencia de personas bajo la carga suspendida.



¡Importante!

No dañe la tapa con las eslingas de la grúa.

- Para el uso con grúa se deben utilizar los ojeles para grúa montados en la parte superior del depósito.

- Fije 4 accesorios de elevación de cargas adecuados y de la misma longitud a los ojeles para grúa previstos para ello (longitud mínima 2 m).
- El DT-Mobil se puede descargar o cargar desde y en el vehículo de transporte.



5.2.3 Transporte

Para el transporte, tenga en cuenta la normativa aplicable sobre transporte y aseguramiento de cargas, especialmente:

- el código de circulación del país correspondiente,
- la norma CEN 12195, parte 1-4 sobre cálculo y medios de fijación.

Utilice los ojeles para grúa para enganchar las correas de sujeción cuando fije el equipo al vehículo de transporte.



¡Importante!

Priorice el arrastre de forma sobre el arrastre de fuerza.

Intente siempre en primer lugar cargar el sistema de depósito en unión geométrica (por ejemplo, enganchándolo por el costado).

Recomendación:

Utilice una alfombra antideslizante.



¡Atención!

Peligro de daños materiales en el sistema de depósito con tapa.

La corriente de aire puede abrir la tapa y posiblemente arrancarla. Por consiguiente, transporte siempre el sistema de depósito con las bisagras orientadas hacia el sentido del desplazamiento.

5.2.4 Llenado del depósito

¡Asegúrese de que el depósito esté alineado horizontalmente y suficientemente sujeto!



Prohibido fumar, encender fuego y acercar llamas abiertas

1. Abra la tapa del DT-Mobil.
2. Desenrosque el tapón de la conexión de llenado (2).
3. El contenedor se llena con una pistola de repostaje de cierre automático.
4. Control del contenido del depósito mediante el indicador de nivel.
5. Vuelva a enroscar el tapón de la boca de llenado de modo que quede hermético.
6. Limpie inmediatamente con un paño seco la suciedad causada por el repostaje.
7. Cierre la tapa del DT-Mobil.

5.2.5 Repostaje

Asegúrese de que el depósito esté alineado horizontalmente y suficientemente sujeto.



Prohibido fumar, encender fuego y acercar llamas abiertas

Control del contenido del depósito mediante el indicador de nivel.



¡Atención!
¡Peligro de descarga eléctrica!
Asegúrese de que los cables y conexiones eléctricas estén secos y limpios.



¡Importante!
Ajuste el interruptor de la bomba a 0 (apagado) antes de conectar la fuente de corriente.

1. Abra la tapa del DT-Mobil.
2. Conecte las pinzas polarizadas ③ a una fuente de tensión adecuada (consulte las placas de características del depósito o de la bomba). Se deben respetar las identificaciones de color:
 - rojo = polo positivo (+)
 - negro = polo negativo (-)
 Conecte la bomba ④ con el interruptor.
3. Para repostar, retire la pistola de repostaje ⑤ del soporte e introduzca la boca de repostaje por completo en el recipiente/depósito que se quiere llenar.
4. Accione la pistola de repostaje automática ⑤ (en caso necesario, enclávuela con el enclavamiento) y reposte.

Con la válvula integrada ② se airea y despresuriza el depósito automáticamente. Si se van a retirar cantidades grandes, abra además la boca de llenado ①.



¡Importante!
Supervise el proceso de repostaje continuamente.

5. Cierre la pistola de repostaje automática ⑤ y espere a que deje de gotear.
6. Desconecte la bomba ④.
7. Desconecte completamente la fuente de corriente de la bomba y enrolle el cable.
8. Coloque la manguera y la pistola de repostaje en el soporte integrado.
9. Cierre la tapa del DT-Mobil.

6. Accesorios

Para DT-Mobil Easy y DT-Mobil PRO PE están disponibles los siguientes accesorios:

6.1 Tapa abatible como protección con cierre para la valvulería

DT-Mobil Easy 210 I: N.º de pedido 11062



DT-Mobil Easy 440 I,
Combi 440/50 I y Pick-up 210 I:
N.º de pedido 11057



6.2 Indicador de nivel

DT-Mobil Easy Pick-up 210: N.º de pedido 11256
DT-Mobil Easy 440: N.º de pedido 11058
DT-Mobil Easy COMBI 440/50
y 440 Basic/Premium: N.º de pedido 11059



6.3 Caudalímetro K24 para diésel

N.º de pedido 11111



6.4 Cargador / baterías



Cargador ASC55, 220 - 240 V CA, 3 A, CAS
N.º de pedido 11385



Batería Li-Power de 18 V / 4,0 Ah CAS
N.º de pedido 11387



Batería Li-Power de 18 V / 2,0 Ah CAS
N.º de pedido 11386



Batería Li-HD de 18 V / 8,0 Ah CAS
N.º de pedido 11388

7. Mantenimiento e inspección

7.1 Medidas de seguridad



¡Importante!

El explotador debe suministrar ropa de protección.

¿Quién debe realizar trabajos de mantenimiento e inspección?

» Los trabajos de mantenimiento normales debe realizarlos el personal operador instruido.

7.2 Tabla de mantenimiento e inspección

Intervalo	Grupo constructivo	Actividad
Cuando sea necesario	Parte exterior del sistema de depósito	Elimine la suciedad adherida y el combustible diésel.
Una vez al mes	Recipiente	Inspección visual de posibles daños
	Sistema de conductos	Compruebe si hay grietas y porosidad en las mangueras o fugas en la valvulería (sustituya las piezas defectuosas).
Una vez al año	Junta del filtro en el codo de 90 grados	Limpiar (véase la imagen)

7.3 Fallos

Fallo	Causa posible	Medida
La bomba bombea poco	Las mangueras están bloqueadas o dobladas	Compruebe las mangueras
	Burbujas de aire en el líquido	Deje que el depósito repose unos minutos
	Junta de filtro en el codo de 90 grados obstruida	Limpiar (véase la imagen)
	Tensión de la batería insuficiente	Cargar la batería
La batería está colocada pero la bomba no marcha	La batería está vacía	Cargar la batería
	Batería mal colocada	Inserte la batería correctamente

7.4 Limpieza del filtro

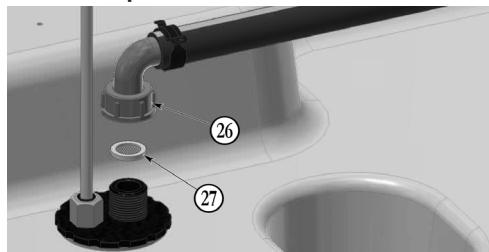

- (26) Conexión de la manguera
 (27) Junta del filtro

1. Desenrosque la conexión de la manguera (26)
2. Retire la junta de filtro (27), límpiela y vuelva a colocarla
3. Monte la conexión de la manguera (26)

7.5 Conexión eléctrica de la bomba con pinzas polarizadas

Conecte el cable de conexión de 4 m de longitud con pinzas polarizadas a una fuente de tensión continua adecuada:

- Rojo: Polo positivo (+)
- Negro: Polo negativo (-)



¡Importante!

El fusible plano según DIN 72581/3C se encuentra en el soporte negro del cable de conexión.

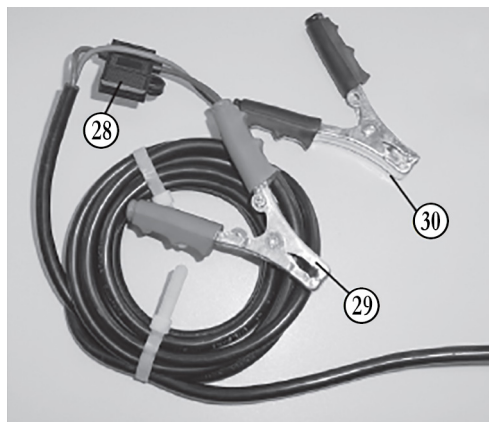

- (28) fusible plano conforme a la norma DIN 72581/3C
 (29) pinza polarizada roja (+)
 (30) pinza polarizada negra (-)

8. Depósito adicional COMBI 440/50

Con bomba eléctrica y pistola para solución de urea AUS 32.

8.1. Estructura



- (1) Válvula de ventilación y desaireación
 (2) Boca de llenado
 (15) Pistola para AdBlue

8.2. Datos técnicos

8.2.1 Depósito adicional para AUS 32

Dimensiones L x An x Al mm: 638 x 421 x 561
 Volumen nominal: 50 l

8.2.2 Bomba de 12 V

Tensión: 12 V CC
 Fusible: 25 A (en el borne)
 Potencia: 220 W
 Caudal de bombeo: aprox. 25 l/min
 Presión de bombeo máxima: 1,1 bar
 Temperatura del líquido: de -5 °C a +40 °C

8.3 Conexión eléctrica de la bomba

Véase el manual de instrucciones de la bomba, capítulo 5

8.4 Primera puesta en servicio

Desenrosque el tapón de la abertura de llenado
 ②. Compruebe si el interior del contenedor está sucio y límpielo si es necesario, por ejemplo, con un aspirador.

El contenedor se debe llenar con una pistola de repostaje de cierre automático. Después de repostar, vuelva a enroscar el tapón de la boca de llenado ②.

Asegúrese de que la bomba está desconectada. Conecte las pinzas de los polos a una fuente de tensión adecuada y encienda la bomba en el interruptor.

Tenga en cuenta:

Aunque se actuó con la mayor precaución, es posible que hayan entrado impurezas en el sistema durante el montaje de las distintas piezas. Por lo tanto, recomendamos no llenar los primeros 5 litros en el vehículo, sino recogerlos por separado, debido a los elevados requisitos de pureza durante la puesta en servicio.

Con ello, el sistema de depósito queda listo para el funcionamiento.

8.5 Funcionamiento

8.5.1 Repostaje de vehículos/contenedores

Retire la pistola de repostaje ⑮ de su soporte e introduzca la boca de repostaje por completo en el contenedor/depósito que quiere llenar.

Conecte el suministro de alimentación y encienda la bomba con el interruptor.

Para dispensar la solución de urea, tire ahora del gatillo del boquerel y, si es necesario, enganche la pequeña trampilla situada debajo del gatillo en el dentado en el nivel deseado. El boquerel se desconecta automáticamente cuando el contenedor/depósito del vehículo a repostar está lleno.

Si se quiere terminar la dispensación antes de tiempo, desenganche el gatillo tirando brevemente y suéltelo.

Una vez que la boca de repostaje se haya vaciado, retire la pistola de la conexión de llenado y enrolle la manguera. Vuelva a colocar el boquerel en el soporte. Apague la bomba.

Nunca deje que la bomba funcione en seco durante un periodo de tiempo prolongado si el contenedor está vacío. Su funcionamiento en seco solo es seguro hasta cierto punto y puede resultar dañado por el sobrecalentamiento.

No doble la manguera de repostaje al repostar ni la enrolle en el contenedor.



Atención:

El proceso de repostaje debe ser supervisado en todo momento.



Nota:

Con la válvula ① integrada se airea y despresuriza automáticamente el contenedor. Si las cantidades a retirar son grandes, abrir además la boca de llenado ①.

8.5.2 Influencias ambientales

El depósito adicional para el AUS 32 no debe estar expuesto a la luz solar directa durante un periodo de tiempo prolongado, ni durante el transporte en un vehículo ni durante el almacenamiento. El contenedor está fabricado con un plástico opaco de alta calidad. A la luz directa del sol puede calentarse considerablemente, lo que tiene un efecto negativo en la calidad de la solución de urea y también puede provocar la deformación del contenedor.

Proteja su sistema, por ejemplo, cubriéndolo. Las deformaciones debidas a los efectos del calor no son motivo de reclamación.

Las condiciones ideales de almacenamiento de la solución de urea se encuentran en el rango de temperatura de -5 °C a +25 °C. Por encima de +25 °C, el amoníaco comienza a desprenderse en forma de gas. En este caso, asegure una ventilación suficiente del entorno. Por debajo de -11 °C la solución de urea se congela y el sistema puede resultar dañado.

8.6 Mantenimiento

El goteo y las pequeñas fugas no pueden evitarse con la solución de urea. Esto conduce a la acumulación de urea blanca cristalizada. Por lo tanto, limpie la unidad, especialmente el boquerel, con agua tibia si es necesario. Al hacerlo, no permita que entre agua potable en el contenedor, ya que no cumple los requisitos de pureza.

Solo se permite el uso de agua desmineralizada para la limpieza del interior del contenedor.

Mantenimiento de la bomba: véase el manual de instrucciones de la bomba, capítulo 9.

El contenedor y las mangueras deben inspeccionarse regularmente, al menos una vez al mes, para detectar daños y fugas mediante una inspección visual. Las piezas defectuosas deben sustituirse.

8.6.1 Fallos

(Fallos en la bomba: véase el manual de instrucciones de la bomba, capítulo 10)

Fallo	Causa posible	Medida
La manguera de repostaje tiene una fuga	La abrazadera de la manguera está suelta	Vuelva a apretar la abrazadera de la manguera con un destornillador.
	Grietas en la manguera	Acorte la manguera de repostaje hasta el punto de fuga o sustitúyala por completo.
El boquerel no se apaga automáticamente o se apaga demasiado tarde	La boca de repostaje no se ha introducido correctamente en la boquilla del depósito	Inserte la boca de repostaje completamente en la boquilla del depósito
La bomba funciona pero bombea poco	Las mangueras están bloqueadas o dobladas	Compruebe las mangueras
	Burbujas de aire en el líquido	Deje que el depósito repose unos minutos
	Filtro obstruido	Limpie el filtro (véase el capítulo 8.6.2)
Cristales blancos o líquido en la bandeja de goteo de la pistola de repostaje	Fuga de líquido (goteo de líquido)	Limpie la bandeja de goteo de la pistola de repostaje.

8.6.2 Limpieza del filtro

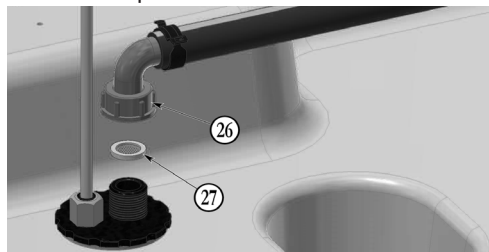

26 Conexión de la manguera

27 Junta del filtro

1. Desenrosque la conexión de la manguera 26
2. Retire la junta de filtro 27, límpiela y vuelva a colocarla
3. Monte la conexión de la manguera 26

9. Puesta fuera de servicio/desmantelamiento

1. Vacíe el depósito por completo (utilizando la bomba con la manguera de repostaje y el boquere).).
2. Desmante el DT-Mobil Easy o PRO PE en sus piezas individuales.
3. Sepárelas por materiales.
4. Deseche según la normativa local.



Peligro

Contaminación del medio ambiente con restos del contenido del depósito.

Recoja los restos por separado y deséchelos de manera respetuosa con el medio ambiente según las disposiciones locales.

10. Garantía

Otorgamos garantía sobre el funcionamiento del depósito surtidor, la resistencia de los materiales y la fabricación libre de defectos de acuerdo con nuestras condiciones generales de venta.

Estas pueden consultarse en:
<https://www.cemo-group.es/agb/>

Para disfrutar de la garantía, se deben cumplir exactamente todos los puntos del presente manual de instrucciones y mantenimiento, así como todas las normativas aplicables.

Si el cliente modifica el depósito surtidor sin consentimiento del fabricante CEMO GmbH, perderá su validez el derecho legal de reclamación por garantía.

La empresa "CEMO GmbH" tampoco se hace responsable de los daños causados por un uso inadecuado.

11. Protocolo de revisión

véase el reverso

12. Declaración de conformidad

Declaración CE de conformidad según la Directiva de máquinas 2006/42/CE, anexo II 1.A

El fabricante/comercializador

CEMO GmbH
In den Backenländern 5
D-71384 Weinstadt



declara por la presente que el siguiente producto

Denominación del producto:	Sistema de depósito móvil para diésel
Marca:	CEMO
Denominación de tipo:	DT-Mobil Easy, DT-Mobil Easy Pick-up y DT-Mobil Easy COMBI, DT-Mobil PRO PE y DT-Mobil PRO PE COMBI
Números de fabricación:	10978 - 10985, 10987, 10988, 10991, 10992, 11104 - 11109, 11115 - 11120, 11248 - 11253, 11364, 11381, 11594, 11596, 11601, 11603, 11626, 11627, 11686, 11687

Descripción:

DT-Mobil Easy: Sistema de depósito móvil para diésel (IBC) con recipiente de PE de pared sencilla (según la disposición ADR 1.1.3.1 c) con distintas capacidades (210 l, 440 l, 440/50 l)

DT-Mobil PRO PE: Sistema de depósito móvil para diésel (IBC) con recipiente de PE de doble pared (según la disposición ADR 1.1.3.1 c) con distintas capacidades (440 l, 440/50 l)

cumple todas las disposiciones vigentes de la directiva anteriormente mencionada, incluidas las modificaciones aplicables en el momento de la declaración.

Además, la máquina cumple los objetivos de protección de la Directiva de baja tensión 2014/35/UE.

Se han aplicado las siguientes normas armonizadas:

EN ISO 13854:2019	Seguridad de las máquinas. Distancias mínimas para evitar el aplastamiento de partes del cuerpo humano
EN 60204-1:2018	Seguridad de las máquinas. Equipo eléctrico de las máquinas. Parte 1: Requisitos generales (IEC 60204-1:2016 (modificada))
EN 809:1998+A1:2009/AC:2010	Bombas y grupos motobombas para líquidos. Requisitos comunes de seguridad
EN ISO 12100:2010	Seguridad de las máquinas. Principios generales para el diseño . Evaluación del riesgo y reducción del riesgo
EN ISO 13857:2019	Seguridad de las máquinas. Distancias de seguridad para impedir que se alcancen zonas peligrosas con los miembros superiores e inferiores (ISO 13857:2019)

Nombre y dirección de la persona facultada para elaborar el expediente técnico:

CEMO GmbH
In den Backenländern 5
71384 Weinstadt

Lugar: D-71384 Weinstadt
Fecha: 01/02/2022

(Firma)
Eberhard Manz, gerente

1. Allmänt

Den moderna dieseltankanläggningen uppfyller kraven på modern teknik och de erkända säkerhetstekniska reglerna.

Tankanläggningen är CE-märkt, dvs. relevanta EU-direktiv och harmoniserade standarder har tillämpats vid konstruktion och tillverkning.

Tankanläggningen får bara användas i ett felritt tekniskt skick i det av tillverkaren levererade utförandet.

Av säkerhetsskäl är det inte tillåtet att bygga om tankanläggningen (utom att bygga på tillbehör, som ställts till förfogande av tillverkaren).

1.1 Säkerhet

Varje tankanläggnings funktion och säkerhet kontrolleras innan leveransen.

Vid ändamålsenlig användning är tankanläggningen driftssäker.

Tankanläggningen ska skyddas mot missbruk.



Anmärkning:

Skydda batteriet, om sådant finns, mot fukt.

Vid felaktig hantering eller missbruk finns risker för

- operatörens liv och hälsa,
- tankanläggningen och den driftsansvariges övriga materiella värden,
- anläggningens funktion.

Som driftsansvarig är du ansvarig för följande:

- Att alla säkerhetsåtgärder har förståtts och iakttas
- De personliga skyddsåtgärderna, enligt bränslets säkerhetsdatablad, iakttas.
- Endast instruerade personer får hantera tankanläggningen (se kapitlet Hantering av tankanläggningen).

1.1.1 Underhåll och övervakning

Kontrollera regelbundet att tankanläggningen är säker.

Denna kontroll omfattar i synnerhet

- Visuell kontroll för läckor (att påfyllningsslangen och armaturer är täta),
- Funktionskontroll,
- att varnings-, påbuds- och förbudsskyltar på anläggningen är fullständiga och läsbara,
- föreskrivna schemalagda inspektioner (för mer information, se kapitel Underhåll och inspektion).

1.1.2 Använd originaldelar

Använd endast originaldelar från tillverkaren eller delar, som denne rekommenderar. Beakta också alla säkerhets- och användningsanvisningar, som bifogats dessa delar.

Detta avser

- reserv- och slitdelar,
- tillbehörsdelar.

1.1.3 Hantering av tankanläggningen

För att undvika faror på grund av felaktig hantering får tankanläggningen bara hanteras av personer, som

- Som har läst och förstått bruksanvisningen.
- Som har bevisat att de kan hantera anläggningen.
- Som har fått i uppdrag att använda anläggningen.



Obs!

Bruksanvisningen ska vara lättillgänglig för varje användare vid tankanläggningen.

1.1.4 Varningar på tankanläggningen

Varningsskyltarna på anläggningen skall alltid vara applicerade på anläggningen.

Syltar som monterats av tillverkaren:



Eld, öppen låga och rökning förbjudet

Montering:
på tankens baksida



Varning för skador på händerna

Montering:
på det fällbara lockets undersida

1.2 Ändamålsenlig användning

Uppsamlings-, transport- och uttagningsbehållaren är även lämplig för uppställning utomhus (observera omgivningsvillkoren i kapitel 2.1!).

En ändamålsenlig användning avser (företrädesvis) följande vätskor:

- Dieselbränsle/brännolja
- Biodiesel
- AdBlue (gäller endast utförande COMBI 440/50)

1.2.1 DT-Mobil Easy och PRO PE enligt ADR1.1.3.1c)

Enligt ADR 1.1.3.1 c) (i Tyskland den s.k. "Hantverkaregleringen") får även transport av farligt gods utföras med behållare utan ADR-godkännande.

För behållare utan ADR-godkännande gäller:

- Transport endast för direkt förbrukning med egentankning (dvs. körning till endast ett tankningsställe och ej genomförande av tankningen av utomstående).
- Ingen märkning med etiketter krävs.
- Ingen utrustningsskyldighet med brandsläckare.
- Inga följedokument krävs.
- Tillåten behållarvolym: max. 450 l, den sk. "1000-poängsregeln" enligt 1.1.3.6 ADR gäller också, dvs. total mängd per fordon < 1000 poäng (vid dieselbränsle är 1 l = 1 poäng),
- ingen upprepningskontroll krävs;
- ingen livstidsbegränsning.

1.2.2 Sammanfattning

Någon annan användning är inte ändamålsenlig.

Av säkerhetsskäl är det inte tillåtet att bygga om tankanläggningen (utom att bygga på tillbehör, som ställts till förfogande av tillverkaren) – se kapitel 6. Till ändamålsenlig användning hör beaktandet av alla anvisningar i denna bruksanvisning.

1.3 Ändamålsvidrig användning



Obs!

En ändamålsvidrig användning är också underlåtenhet att beakta anvisningarna i denna bruksanvisning.

Därutöver:

- Ickebeaktande av ADR-reglerna och respektive gällande nationella bestämmelser.
- Lagring och transport av andra vätskor än de som nämns under den ändamålsenliga användningen, t.ex.: Bensin, bioetanol, kemikalier, oljor (smörj-, hydraulik-, växtbaserade oljor).

2. Tekniska data

2.1 Tank

Modell typ DT-Mobil:	Easy 210	Easy Pick-up 210	Easy 440	Easy 440 Basic	Easy 440 Premium	Easy COMBI 440/50	PRO PE 440 Basic	PRO PE 440 Premium	PRO PE COMBI 440/50
Nominell volym [l]:	210	210	440	440	440	440/50	440	440	440/50
Mått [cm]:									
- Längd	78,5	118	118	118	118	118	124,7	124,7	124,7
- Bredd	59,5	80	80	80	80	80	88,25	88,25	88,25
	67,5*		80,8*	80,8*	80,8*	80,8*			
- Höjd:									
utan fällbart lock	68,5	45	71						
med fällbart lock** (stängt)	68,5	45	71	85,5	85,5	85,5	107,2	107,2	107,2
med fällbart lock** (öppet)	118	108	132	147,5	147,5	147,5	175,9	175,9	175,9
Tomvikt [kg]:									
- utan fällbart lock	21,6		35,3						
- med fällbart lock**	23,3	34,5	39,1	48	62	58	202	215	208
Total vikt [kg]:									
- utan fällbart lock	198	209	405						
- med fällbart lock**	200	211	409	418	432	482	572	585	632

*) Fällbart lock öppet

**) Alternativ (DT-Mobil Easy 210 I, 440 I)

Omgivningsvillkor: Drifttemperatur: -10 °C till +40 °C

2.2 Pump

(För tankanläggningens pumputförande, se pumpens typskylt)

	Pump 12 V CENTRI SP30:	Pump 12 V CEMATIC 3000/12:	Pump 24 V CEMATIC 3000/24:	Pump 18 V CENTRI SP30:	Pump 18 V CEMATIC 3000/18:
Spänning (intervall):	12 VDC (± 10%)	12 VDC (± 10%)	24 VDC (± 10%)	18 VDC	18 VDC
Säkring:	25 A	25 A	15 A	elektronisk	elektronisk
Effekt:	220 W	260 W	260 W	220 W	260 W
Matningseffekt:	ca. 30 l/min	ca. 40 l/min	ca. 40 l/min	ca. 25 l/min	ca. 40 l/min
max. matningstryck:	ca. 1,1 bar	ca. 1,5 bar	ca. 1,5 bar	ca. 1,1 bar	ca. 1,5 bar
Vätsketemperatur:	-10 °C till +40 °C				

2.3 Tappningspistol med automatisk avstängning

	Munstycke Ø [mm]	Anslutning
Diesel:	23	med slangmunstycke DN 19 med vridled
AdBlue:	19	med slangmunstycke DN 20

2.4 Batteri

	CENTRI SP30	CEMATIC 3000/18
Pumpeffekt per batteriladdning (18 V/4 Ah):	ca. 720 l	ca. 950 l

Drift av pumpen vid stängt tappningsventil kan reducera räckvidden per batteriladdning avsevärt.

3. Uppbyggnad

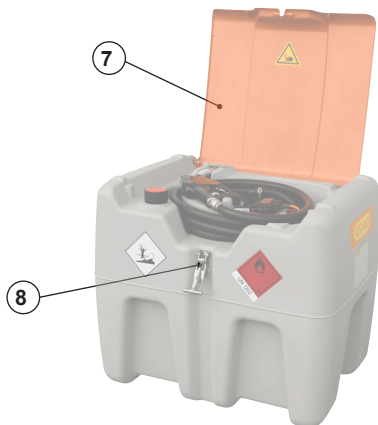

DT-Mobil Easy 210i

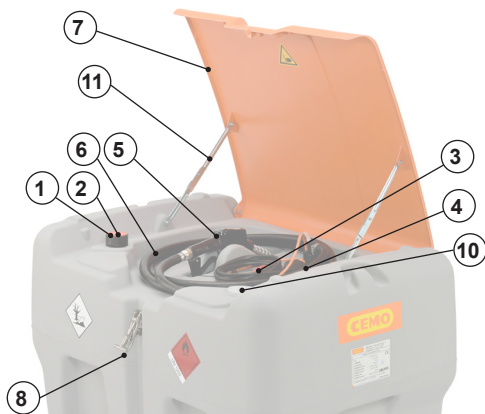

DT-Mobil Easy 440i

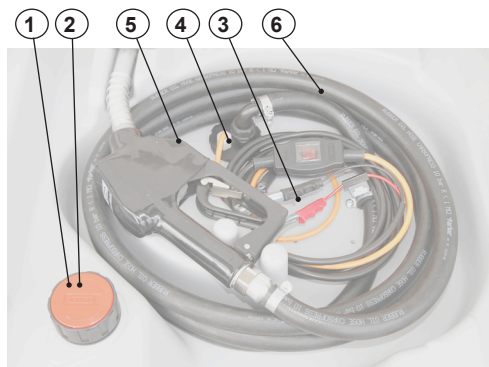

Innervy DT-Mobil Easy 210 i

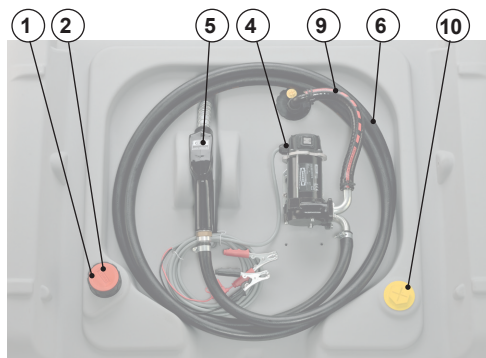

DT-Mobil Easy 440 i med pump 12V 40 l/min

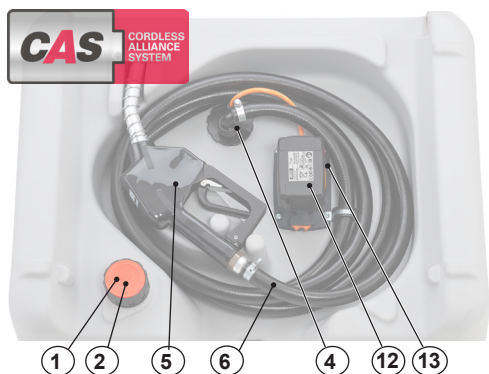

Innervy DT-Mobil Easy 210 i

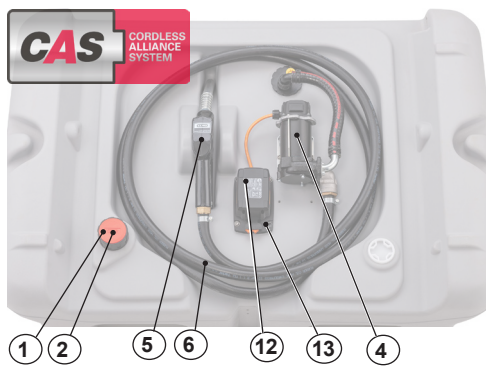

Innervy DT-Mobil Easy 440 i

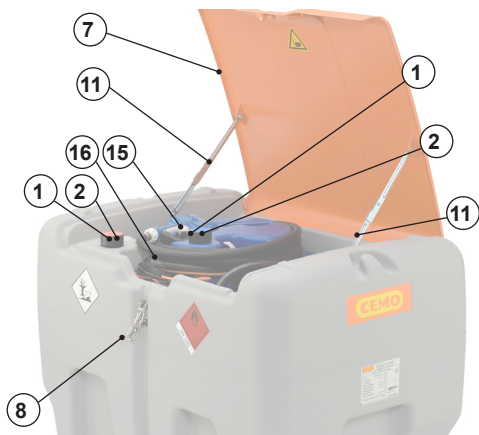

DT-Mobil Easy COMBI 440/500

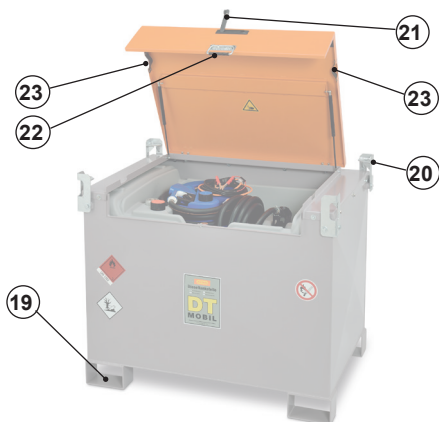

DT-Mobil PRO PE COMBI 440/500

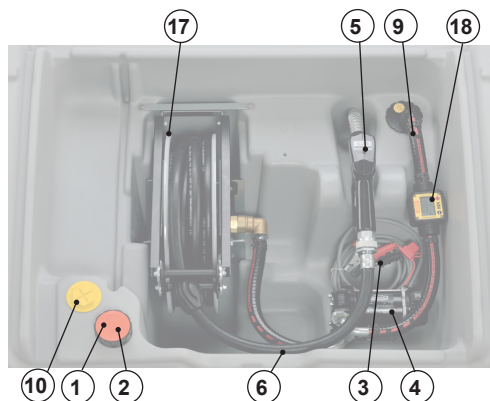

DT-Mobil Easy 440l Premium

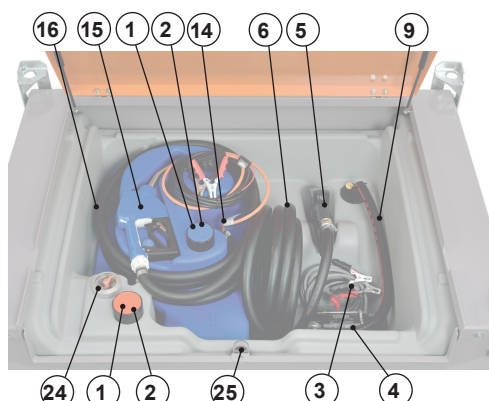

DT-Mobil Easy och PRO PE COMBI 440/500

- ① Ventilations- och avluftningsventil(er)
- ② Påfyllningsöppning(ar)
- ③ Poltänger
- ④ Elektropump diesel
- ⑤ Tappningspistol diesel
- ⑥ Tappnings slang diesel
- ⑦ Fällbart lock
- ⑧ Lås fällbart lock
- ⑨ Tappningsledning
- ⑩ Lock för montering av en nivåmätare (Easy 440, 440/50)
- ⑪ Uppställningsgångjärn (Easy 440, 440/50)
- ⑫ CAS-batteri 18V (litiumjon)
- ⑬ Batterihölje

- ⑭ Elpump AdBlue (440/50 i tanken)
- ⑮ Tankpistol AdBlue (440/50)
- ⑯ Tankslang AdBlue (440/50)
- ⑰ Slangupprullare (440 Premium)
- ⑱ Flödesmätare K24 Diesel (440 Premium)
- ⑲ Gaffelfickor
- ⑳ Lyftöglor
- ㉑ Säkerhetslås EMKA EK 333
- ㉒ Fällbart handtag
- ㉓ Slang- och kabelgenomföring
- ㉔ Nivåindikator (PRO PE 440, 440/50)
- ㉕ Läckagesensor (PRO PE 440, 440/50)

4. Idrifttagning för första gången

1. Sätt på etiketter (etiketter finns bland tankdokumentationen). DT-Mobil Easy ska föras med etikett UN 1202 för diesel och varningsetiketten (eldläga på röd bakgrund) på framsidan.

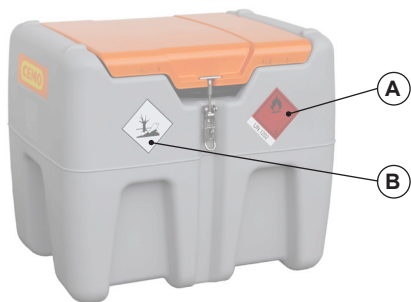

DT-Mobil Easy 210I

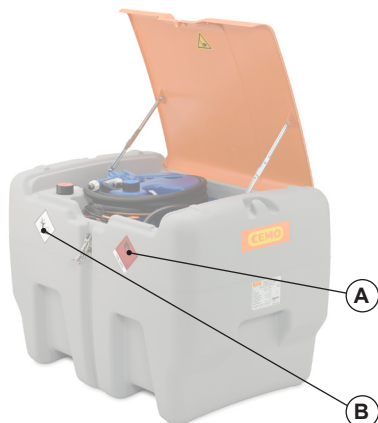

DT-Mobil Easy 440 I och COMBI 440 I/50 I

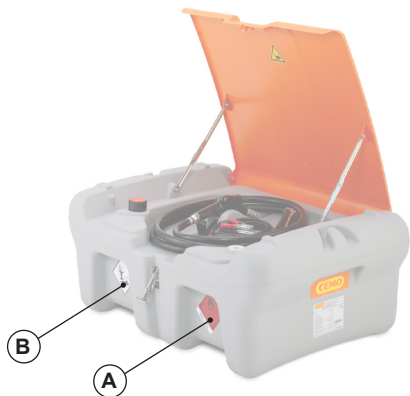

DT-Mobil Easy Pick-up 210 I

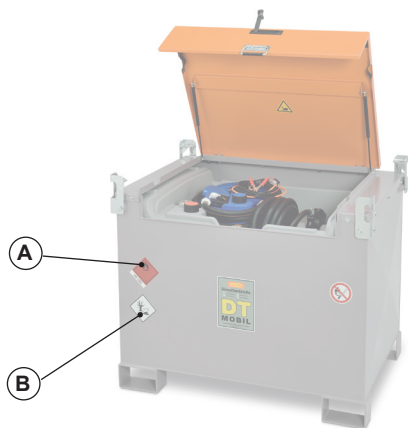

DT-Mobil PRO PE 440 I och COMBI 440 I/50 I

A	Varningsetikett med UN 1202 (eldläga på röd bakgrund)
B	miljöfarlig (Träd - Fisk)

2. Öppna det fällbara locket
3. Öppna ventilations- och luftningsöppningen.
4. Fyll på tanken. Tankningen görs med en tankpistol med automatisk avstängning.
5. Utför en provtankning enligt beskrivningen i avsnitt 5.1.5 och 5.2.5, men håll den automatiska tappningsventilen i den öppna påfyllningsöppningen.
6. Stäng påfyllningsöppningen med skruvförslutningen.
 - Tankanläggningen är nu driftsklar.



Anmärkning:

Skydda batteriet, om sådant finns, mot fukt.

5. Drift

5.1 DT-Mobil Easy

5.1.1 Förvaring

DT-Mobil Easy får inte utsättas för direkt solljus, varken under transport eller vid längre tids lagring. För stark uppvärmning kan leda till deformation av plasttanken och reducerad kvalitet hos bränslet.

Lämpliga förvaringsförhållanden:

- Omgivningstemperatur från -10 °C till $+40\text{ °C}$.
- Jämnt underlag.
- Under tak om tanken förvaras utomhus.
- Stapelbarhet:
 - ▶ max. 2 tomma (!) tankar ovanpå varandra



Obs!

Vid stapling:

- Vid utförande med lock måste detta vara stängt.
- För fixering ska de fyra kantlåsen på tankens ovsida snäppa fast i de fyra fördjupningarna på tankens undersida.

5.1.2 Lastning av tankanläggningen

5.1.2.1 Lastning för hand

Tom DT-Mobil Easy kan med hjälp av urtagningarna framtill och baktill lastas för hand.

Beakta i det sammanhanget den tomma anläggningens vikt:

- 210 l = 19–24 kg
- 210 l Pick-up = 26–34 kg
- 440 l = 33–40 kg
- 440 l Basic = 48 kg
- 440 l Premium = 62 kg
- 440 l/50 l = 51–58 kg

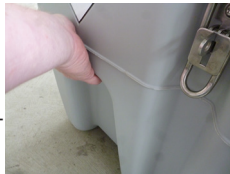

Urtagning

5.1.2.2 Lastning med gaffeltruck



Obs!

Använd alltid de formade fördjupningarna nedtill på tanken för att säkert lyfta den med en gaffeltruck.

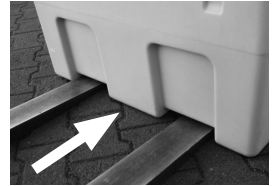

Gaffeltruck

5.1.3 Transport

Beakta gällande transport- och lastsäkringsbestämmelser vid transport, särskilt

- Den nationella vägtrafiklagen,
- SS-EN 12195 1-4 för beräkning och surringar
- Vid utförande med fällbart lock måste detta stängas och låsas.

Använd de integrerade fördjupningarna i tanken för att lägga in spännremmar vid fäste med lämpliga spännremmar (35 mm) på transportfordonet.

Remfördjupningar



DT-Mobil Easy 210 l



DT-Mobil Easy 440 l och Combi 440/50 l



DT-Mobil Easy:
Pick-up 210 l, 440 l och COMBI 440/50



Obs!

Välj "formbunden" lastning framför "kraftbunden"!

Tankanläggningen ska helst lastas "formbundet", t.ex. genom att fästa den mot flakväggen.



Obs!

Alltför höga surmingskrafter kan deformera tanken och därmed skada den.

Rekommendation:

Använd en antihalkmatta.



Observera!

Risk för materiella skador vid tankanläggning med lock.

Vinden kan öppna locket och ev. slita av det. Kör därför alltid med gångjärnen i körriktningen.

5.1.4 Påfyllning av tanken

1. Skruva av locket från påfyllningsöppningen ②.
2. Tankning av behållaren via påfyllningsöppningen med hjälp av en tappningspistol med automatisk avstängning.
3. Stäng påfyllningsöppningen ② med locket efter tankning.
4. Torka genast bort ev. spill eller smuts från behållaren med en torr trasa när tankningen är klar.

5.1.5 Tankning

1. Vid utförande med fällbart lock, öppna låset ⑧.
2. **Utförande med batteriklämmor:**
Anslut batteriklämmorna ③ till en lämplig spänningskälla (se typskyltarna för tanken eller pumpen). Observera färgmärkingen:
 - röd = pluspol (+)
 - svart = minuspol (-)

Utförande med batteri:

Vid leveransen är batteriet delvis laddat. Ladda batteriet före den första användningen. På/av-knappen ska stå på av.

3. Slå på pumpen ④ med brytaren.
4. Ta bort tankpistolen ⑤ ur hållaren för att tanka, stick in hela tankmunstycket i behållaren/tanken.
5. Aktivera den automatiska tankpistolen ⑤ (använd spärren vid behov) och tanka.

Den inbyggda ventilen ② gör att tanken avluftas och tryckavlastas automatiskt. Vid avtappning av större mängder ska även påfyllningsöppningen ② öppnas.



Obs!

Lämna aldrig tankningen utan uppsikt.

6. Stäng av den automatiska tankpistolen ⑤ och låt den droppa av.
7. Stäng av pumpen ④.
8. Koppla bort pumpens strömkälla komplett och rulla upp kabeln.
9. Lägg in slangen och tankpistolen i den inbyggda hållaren.
10. Vid utförande med fällbart lock, fäll ner det och stäng låset ⑧.

5.2 DT-Mobil PRO PE

5.2.1 Förvaring

DT-Mobil Easy får inte utsättas för direkt solljus, varken under transport eller vid längre tids lagring. För stor uppvärmning kan leda till försämrad bränslekvalitet.

Lämpliga förvaringsförhållanden:

- Omgivningstemperatur från -10 °C till +40 °C.
- Jämnt underlag.
- Under tak om tanken förvaras utomhus.

5.2.2 Lastning av tanken

Skaderisk!

Locket måste vara stängt.



5.2.2.1 Transport med lyfttryck

På ett stabilt och jämnt underlag kan DT-mobil flyttas med en lyfttruck. Truckens gafflar körs då in i gaffelfickorna nedtill på tanken.



5.2.2.2 Lastning med gaffeltruck



Obs!

Använd alltid gaffelfickorna nedtill på tanken för att säkert lyfta den med en gaffeltruck.



5.2.2.3 Lastning med kran



Fara!

Risk för svåra personskador om DT-Mobil faller ned.

Det är förbjudet att gå/vistas under hängande last vid kranlyft.



Obs!

Se till att locket inte skadas av lyftredskapet!

- Använd lyftöglorna upptill på tanken för kranlyft.
- Fäst 4 lämpliga, lika långa lyftredskap, t.ex. kättingar, i lyftöglorna (min. längd 2 m).
- DT-Mobil kan nu lastas på resp. lossas från transportfordonet.

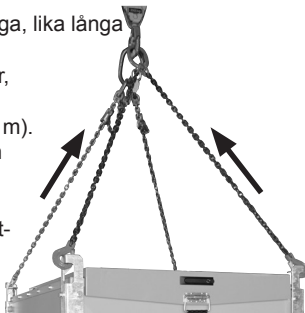

5.2.3 Transport

Beakta gällande transport- och lastsäkringsbestämmelser vid transport, särskilt

- den nationella vägtrafiklagen,
- SS-EN 12195 1-4, "Lastsäkringsutrustning på vägfordon - Säkerhet" för beräkning och surringar

Använd lyftöglorna för att surra fast tanken med spännband på transportfordonet.



Obs!

Välj "formbunden" lastning framför "kraftbunden"!

Tankanläggningen ska helst lastas "formbundet", t.ex. genom att fästa den mot flakväggen.

Rekommendation:

Använd en antihalkmatta.



Observera!

Risk för materiella skador vid tankanläggning med lock.

Vinden kan öppna locket och ev. slita av det. Kör därför alltid med gångjärnen i körriktningen.

5.2.4 Påfyllning av tanken

Se till att tanken står vgrätt och har tillräcklig lastsäkring!



Eld, öppen låga och rökning förbjudet

1. Öppna locket på DT-Mobil.
2. Skruva loss locket från påfyllningsöppningen (2).
3. Tankningen görs med en tankpistol med automatisk avstängning.
4. Tankinnehållet kontrolleras med nivåindikatorn.
5. Skruva fast påfyllningsöppningens lock ordentligt igen.
6. Torka genast bort ev. spill eller smuts med en torr trasa när tankningen är klar.
7. Stäng locket på DT-Mobil.

5.2.5 Tankning

Se till att tanken står vågrätt och har tillräcklig lastsäkring!



Eld, öppen låga och rökning förbjudet

Tanknehålet kontrolleras med nivåindikatorn.



Observera!

Risk för elstötar!

Se till att elkablar och anslutningar alltid är torra och rena.



Obs!

Ställ pumpens strömbrytare på 0 (av) innan strömkällan ansluts.

1. Öppna locket på DT-Mobil.
2. Anslut batteriklämmorna ③ till en lämplig spänningskälla (se typskyltarna för tanken eller pumpen). Observera färgmärkning:
 - röd = pluspol (+)
 - svart = minuspol (-)
3. Slå på pumpen ④ med strömbrytaren.
3. Ta bort tankpistolen ⑤ ur hållaren för att tanka, stick in hela tankmunstycket i behållaren/tanken.
4. Aktivera den automatiska tankpistolen ⑤ (använd spärren vid behov) och tanka.

Den inbyggda ventilen ② gör att tanken avluftas och tryckavlastas automatiskt. Vid avtappning av större mängder ska även påfyllningsöppningen ② öppnas.



Obs!

Lämna aldrig tankningen utan uppsikt.

5. Stäng av den automatiska tankpistolen ⑤ och låt den droppa av.
6. Stäng av pumpen ④.
7. Koppla bort pumpens strömkälla komplett och rulla upp kabeln.
8. Lägg in slangen och tankpistolen i den inbyggda hållaren.
9. Stäng locket på DT-Mobil.

6. Tillbehör

För DT-Mobil Easy och DT-Mobil PRO PE finns följande tillbehör tillgängliga:

6.1 Fällbart lock som låsbart skydd för armaturerna

DT-Mobil Easy 210 I:

Best.-nr. 11062



DT-Mobil Easy 440 I,

Combi 440/50 I och Pick-up 210 I: Best.-nr. 11057



6.2 Nivåindikator

DT Mobil Easy Pick-up 210:

Best.nr 11256

DT Mobil Easy 440:

Best.nr 11058

DT Mobil Easy COMBI 440/50 och 440 Basic/Premium:

Best.nr 11059



6.3 Flödesmätare K24 diesel

Best.nr 11111



6.4 Laddare/batterier



Laddare ASC55, 220 - 240 VAC, 3A, CAS
Best.nr 11385



Li-Power batteri 18 V/4,0 Ah CAS
Best.nr 11387



Li-Power batteri 18 V/2,0 Ah CAS
Best.nr 11386



Li-HD batteri 18 V/8,0 Ah CAS
Best.nr 11388

7. Underhåll och inspektion

7.1 Säkerhetsåtgärder



Obs!

Skyddskläder ska ställas till förfogande av driftansvarig.
Vem får utföra underhålls- och inspektionsarbeten?

» Normala underhållsarbeten får utföras av instruerad operatörspersonal.

7.2 Underhålls- och inspektionstabell

Intervall	Komponent	Åtgärd
Vid behov	Tankanläggningens utsida	Rengör från vidhäftande smuts och dieselbränsle.
En gång i månaden	Behållare	Optisk kontroll för skador
	Ledningssystem	Kontrollera slangar för sprickor och porositet, kontrollera armaturer för läckor (byt ut defekta delar).
En gång om året	Filtertätning vid 90°	Rengör (se bild)

7.3 Fel

Fel	Möjlig orsak	Åtgärd
Pumpen matar för lite	Slangarna är blockerade eller har veck	Kontrollera slangarna
	Luftbubblor i vätskan	Låt tanken vila i några minuter
	Filtertätning vid 90° igensatt	Rengör (se bild)
	Batterispänning för låg	Ladda batteriet
Pumpen går inte när batteriet är insatt	Tomt batteri	Ladda batteriet
	Batteri ej korrekt isatt	Sätt i batteriet korrekt

7.4 Rengöring av filtret

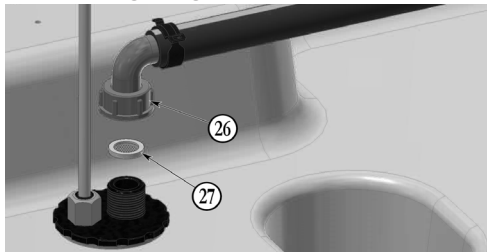

- Ⓔ Slanganslutning
Ⓕ Filtertätning

1. Skruva av slanganslutningen Ⓔ
2. Ta ut filtertätningen Ⓕ, rengör och sätt i den igen
3. Montera slanganslutningen Ⓔ

7.5 Elektrisk anslutning av pumpen med poltång

Anslut en 4 m lång anslutningskabel med poltång till lämplig likspänningskälla:

- Röd: Pluspol (+)
- Svart: Minuspol (-)



Obs!

Flatstiftsäkringen enligt DIN 72581/3C befinner sig i den svarta hållaren på anslutningskabeln.



- Ⓒ Flatstiftsäkring enligt DIN 72581/3C
Ⓓ Poltång röd (+)
Ⓔ Poltång svart (-)

8. Extratank COMBI 440/50

Med elpump och tappningspistol för urealösning AUS 32.

8.1 Uppbyggnad



- Ⓐ Ventilations- och avluftningsventil
Ⓑ Påfyllningsöppning
Ⓖ Tappningspistol AdBlue

8.2 Tekniska data

8.2.1 Extratank för AUS 32

Mått L x B x H mm: 638 x 421 x 561
Nominell volym: 50 l

8.2.2 Pump 12 V

Spänning: 12 VDC
Säkring: 25 A (vid polklämman)
Effekt: 220 W
Matningseffekt: ca. 25 l/min
max. matningstryck: 1,1 bar
Vätsketemperatur: -5 °C till + 40 °C

8.3 Elektrisk anslutning av pumpen

Se bruksanvisningen för pumpen, kapitel Bruksanvisning för pumpen, kapitel 5

8.4 Idrifttagning för första gången

Skruva av locket från påfyllningsöppningen ②. Kontrollera behållarens inre med avseende på orenheter och rengör vid behov, exempelvis med dammsugare.

Tankningen av behållaren måste göras med en tankpistol med automatisk avstängning. Skruva på locket på påfyllningsöppningen ② igen efter tankning.

Se till att pumpen är avstängd. Kläm fast poltångerna i lämplig spänningskälla och slå på pumpen med brytaren.

Observera:

Vid montering av de enskilda beståndsdelarna kan föroreningar komma in i systemet trots stor försiktighet. Vi rekommenderar därför, på grund av de stränga hygienkraven vid första idrifttagningen, att de första ca. 5 litrarna inte tankas i fordonet utan samlas upp separat.

Tankanläggningen är nu driftsklar.

8.5 Drift

8.5.1 Tankning av fordon/behållare

Ta ut tappningspistolen ⑮ ur hållaren och sätt in munstycket helt i behållaren/tanken som ska tankas.

Upprätta spänningsförsörjningen och slå på pumpen med brytaren.

För att fördela urealösningen, dra i spaken på tappningspistolen och haka ev. fast med den mindre luckan under spaken i tandningen i önskad nivå. Tappningspistolen stängs av automatiskt när behållaren/tanken i fordonet är full. Om fördelningen ska avslutas i förtid, dra kort i spaken och släpp den.

När munstycket har droppat av, ta ut pistolen ur påfyllningsöppningen och rulla upp slangen. Lägg tillbaka tappningspistolen i hållaren. Stäng av pumpen.

Låt aldrig pumpen gå torr under en längre tid när behållaren är tom. Den är bara torrgångssäker under vissa omständigheter och kan ta skada på grund av överhettning.

Bøj inte tappningsslangen vid tankning och upprullning på behållaren.



Observera:

Tankningen måste ständigt övervakas.



Anmärkning:

Den inbyggda ventilen ① gör att behållaren avluftas och tryckavlastas automatiskt. Vid avtappning av större mängder ska även påfyllningsöppningen ① öppnas.

8.5.2 Miljöpåverkan

Extratanken för AUS 32 får inte utsättas för direkt solljus under en längre tidsperiod, varken vid transport på ett fordon eller vid förvaring. Behållaren består av ett plastmaterial i hög kvalitet och med ljusinsläpp. Den kan värmas upp kraftigt vid direkt solljus, vilket påverkar urealösningens kvalitet negativt och som kan leda till deformation av behållaren.

Skydda din anläggning genom att t.ex. täcka över den. Deformationer på grund av värmepåverkan är inte en grund för reklamation.

Perfekta lagervillkor för urealösningen är inom temperaturintervall på -5 °C till $+25\text{ °C}$. Vid över $+25\text{ °C}$ börjar ammoniak att avges. Sörj i detta fall för tillräcklig ventilation av omgivningen. Under -11 °C fryser urealösningen och anläggningen kan ta skada.

8.6 Underhåll

Droppmängder och mindre otätheter kan inte undvikas vid urealösning. Detta leder till avlagringar av kristalliserad, vit urea. Rengör därför apparaten, i synnerhet tappningspistolen, med ljummet vatten vid behov. Inget dricksvatten får hamna i behållaren, eftersom det inte uppfyller hygienkraven. För rengöring av behållarens insida är endast avmineraliserat vatten tillåtet.

Underhåll av pumpen, se pumpens bruksanvisning, kapitel 9.

Behållaren och slangarna ska regelbundet, minst en gång per månad, undersökas visuellt med avseende på skador och otätheter. Defekta delar måste bytas ut.

8.6.1 Fel

(Fel hos pumpen, se pumpens bruksanvisning, kapitel 10)

Fel	Möjlig orsak	Åtgärd
Tappningsslangen är otät	Slangklämman är lös	Dra åt slangklämman med en skruvmejsel.
	Revor i slangen	Korta av tappningsslangen till det otäta stället eller byt ut den helt.
Tappningspistolen stängs inte av eller stängs av för sent	Munstycket har inte satts in korrekt i tanken	Sätt in munstycket helt i tanken
Pumpen är igång men matar för lite	Slangarna är blockerade eller har veck	Kontrollera slangarna
	Luftbubblor i vätskan	Låt tanken vila i några minuter
	Filter igensatt	Rengör filtret (se kapitel 8.6.2)
Vita kristaller resp. vätska i tappningspistolens droppskål	Utläckt vätska (droppvätska)	Rengör tappningspistolens droppskål.

8.6.2 Rengöring av filtret

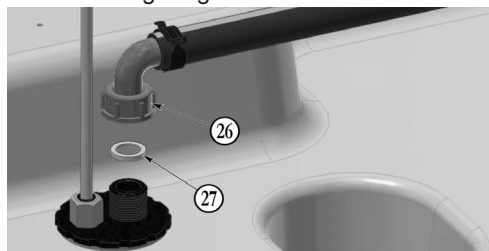

26 Slanganslutning

27 Filtertätning

1. Skruva av slanganslutningen 26
2. Ta ut filtertätningen 27, rengör och sätt i den igen
3. Montera slanganslutningen 26

9. Urdrifftagning

1. Töm tanken helt (med pump via tappnings-slang och tappningspistol).
2. Demontera DT-Mobil Easy eller PRO PE i sina beståndsdelar.
3. Källsortera på material.
4. Avfallshandla enligt de lokala bestämmelserna.



Fara!

för nedsmutsning av miljön på grund av rester av tankinnehåll.

Fånga upp rester separat och avfallshandla dessa miljövänligt enligt de lokala föreskrifterna.

10. Garanti

För tankstationens funktion, materialets beständighet och felfri bearbetning lämnar vi garanti enligt våra allmänna affärsvillkor.

Dessa kan läsas på
<http://www.cemo.de/agb.html>

Förutsättningen för garantin är att de föreliggande drifts- och underhållsanvisningen samt gällande föreskrifter följs i alla punkter. Vid modifiering av tankstationen utförd av kunden och utan samråd med tillverkaren CEMO GmbH upphör det lagstadgade garantianspråket att gälla. Företaget CEMO GmbH tar inte ansvar för ej ändamålsenlig användning.

11. Provningsprotokoll

Se baksidan

12. Intyg om överensstämmelse

EG-försäkran om överensstämmelse enligt maskindirektiv 2006/42/EG bilaga II 1.A

Tillverkaren/distributören
CEMO GmbH
In den Backenländern 5
D-71384 Weinstadt



intygat härmed att följande produkt

Produktbeteckning:	Mobil dieseltankanläggning
Fabrikat:	CEMO
Typbeteckning:	DT-Mobil Easy, DT-Mobil Easy Pick-up och DT-Mobil Easy COMBI, DT-Mobil PRO PE och DT-Mobil PRO PE COMBI
Tillverkningsnummer:	10978 - 10985, 10987, 10988, 10991, 10992, 11104 - 11109, 11115 - 11120, 11248 - 11253, 11364, 11381, 11594, 11596, 11601, 11603, 11626, 11627, 11686, 11687

Beskrivning:

DT-Mobil Easy: Mobil dieseltankanläggning (IBC) med PE-behållare med en vägg (enligt ADR-regel 1.1.3.1 c) och med olika volym (210 l, 440 l, 440/50 l)

DT-Mobil PRO PE: Mobil dieseltankanläggning (IBC) med PE-behållare med dubbla väggar (enligt ADR-regel 1.1.3.1 c) och med olika volym (440 l, 440/50 l)

uppfyller samtliga gällande bestämmelser i det ovanstående direktivet, inklusive ändringar som gällde vid tidpunkten för försäkran.

Maskinen uppfyller dessutom skyddsmålen i lågspänningsdirektivet 2014/35/EU.

Följande harmoniserade normer har tillämpats:

EN ISO 13854:2019	Maskinsäkerhet - Minimiutrymmen för att undvika att kroppsdelar krossas
EN 60204-1:2018	Maskinsäkerhet - Maskiners elutrustning - del 1: Allmänna krav (IEC 60204-1:2016 (modifierade))
EN 809:1998+A1:2009/AC:2010	Pumpar - Vätskepumpar - Säkerhetskrav
EN ISO 12100:2010	Maskinsäkerhet - Allmänna konstruktionsprinciper – Riskbedömning och riskreducering
EN ISO 13857:2019	Maskinsäkerhet - Säkerhetsavstånd till farliga områden som kan nås med de övre och nedre extremiteterna (ISO 13857:2019)

Namn och adress till den person som är utsedd att sammanställa de tekniska underlagen:

CEMO GmbH
In den Backenländern 5
71384 Weinstadt, Tyskland

Ort: D-71384 Weinstadt
Datum: 2022-02-01

(underskrift)
Eberhard Manz, VD

1. Yleistä

Siirrettävä dieselsäiliöjärjestelmä on tekniikan uusimman tason ja tunnustettujen turvateknisten määräysten mukainen.

Säiliöjärjestelmä on varustettu CE-merkinnällä, eli sen suunnittelussa ja valmistuksessa on sovellettu säiliöjärjestelmän kannalta oleellisia EU-direktiivejä harmonisoituja standardeja.

Säiliöjärjestelmää saa käyttää vain teknisesti moitteettomassa kunnossa valmistajan toimittamassa rakenteessa.

Turvallisuussyistä säiliöjärjestelmään ei saa tehdä muutoksia (lukuun ottamatta valmistajan erikseen toimittamien lisävarusteiden asentamista).

1.1 Turvallisuus

Jokaisen säiliöjärjestelmän toiminta ja turvallisuus tarkastetaan ennen toimitusta.

Säiliöjärjestelmä on turvallinen käyttää määräysten mukaisesti käytettynä.

Suojaa säiliöjärjestelmä väärinkäytöksiltä.



Huomaus:

Akkuversion akku on suojattava kosteudelta.

Sen virheellisestä käytöstä tai väärinkäytöstä voi olla seurauksena:

- käyttäjän terveyden vaarantuminen ja hengenvaara,
- vaara säiliöjärjestelmälle ja vahingonvaara muille pääkäyttäjän esineille,
- laitteiston toimintahäiriöiden vaara.

Säiliöjärjestelmän pääkäyttäjänä olet vastuussa siitä, että

- kaikki turvaohjeet ymmärretään ja niitä noudatetaan
- käytetyn polttoaineen käyttöturvallisuustiedotteen mukaisia toimenpiteitä henkilöstön suojaamiseksi noudatetaan
- säiliöjärjestelmää käyttävät ainoastaan vastavaan opastuksen saaneet henkilöt (katso luku Säiliöjärjestelmän käyttö).

1.1.1 Kunnossapito ja valvonta

Säiliöjärjestelmän turvallinen kunto on tarkastettava säännöllisesti.

Tämä tarkastus sisältää erityisesti

- silmämääräisen tarkastuksen vuotojen varalta (täyttöletkun ja venttiilien tiiviyys),
- toimintatarkastuksen,
- laitteiston varoitus-, ohje- ja kieltokilpien täydellisyyden/luettavuuden,
- määrätyt määräaikaistarkastukset (katso lisätiedot kohdasta Huolto ja tarkastus).

1.1.2 Alkuperäisosien käyttö

Käytä vain valmistajan alkuperäisosia tai hänen suosittelemaa osia. Noudata myös kaikkia näiden osien mukana toimitettuja varoituksia ja käyttöä koskevia ohjeita.

Tämä koskee

- varaosia ja kuluvia osia
- lisävarusteita

1.1.3 Säiliöjärjestelmän käyttö

Virheellisestä käytöstä aiheutuvien vaarojen välttämiseksi säiliöjärjestelmää saavat käyttää ainoastaan henkilöt, jotka

- ovat lukeneet ja ymmärtäneet käyttöohjeet,
- ovat osoittaneet kykynsä käyttää järjestelmää ja
- joille on annettu toimeksi sen käyttäminen.



Tärkeää!

Käyttöohjeen on oltava vaivattomasti jokaisen käyttäjän käytettävissä säiliöjärjestelmän luona.

1.1.4 Säiliöjärjestelmässä olevat varoitukset

Järjestelmän varoituskilpien on oltava aina kiinnitettynä ja luettavassa kunnossa.

Valmistajan kiinnittämät kilvet:



Avotuli ja tupakointi kielletty

Kiinnityspaikka:
säiliön takapuolella



Varoitus käsien loukkaantumisvaarasta

Kiinnityspaikka:
käännettävän kannen alapuolella

1.2 Määräystenmukainen käyttö

Koonti-, kuljetus- ja otto säiliö soveltuu myös ulos asennettavaksi (huomioi ympäristön olosuhteet, luku 2.1!).

Määräystenmukainen käyttö koskee esim. (suositeltavasti) seuraavia nesteitä:

- dieselpolttoaine/polttoöljy
- biodieselpolttoaine.
- AdBlue (vain mallissa COMBI 440/50)

1.2.1 DT-Mobil Easy ja PRO PE säännösten ADR 1.1.3.1c) mukaisesti

Säännösten ADR 1.1.3.1c) mukaisesti (Saksassa nk. "työmiesjärjestely") vaarallisia aineita saa kuljettaa myös säiliöillä, joilla ei ole ADR-hyväksyntää. Säiliöitä, joilla ei ole ADR-hyväksyntää, koskee seuraava:

- Kuljetus vain suoraa käyttöä varten itse tankkaamalla (eli vain yhteen tankkauspaikkaan ajo sallittu, tankkausta eivät saa suorittaa kolmannet osapuolet).
- Merkintää (tarra) ei vaadita.
- Ei varustusvelvollisuutta palonsammuttimella.
- Saateasiakirjoja ei vaadita.
- Sallittu säiliön tilavuus: enintään 450 l, lisäksi sovelletaan ADR-taulukon 1.1.3.6 mukaista niin sanottua "1000 pisteen sääntöä", eli kokonaisuus määrä ajoneuvoa kohti < 1000 pistettä (dieselpolttoaineen kohdalla 1 l = 1 piste).
- Määräaikaistarkastus ei ole tarpeen.
- Ei rajoitusta käyttöiälle.

1.2.2 Yhteenveto

Muunlainen käyttö on määräysten vastaista!

Turvallisuussyistä säiliöjärjestelmään ei saa tehdä muutoksia (lukuun ottamatta valmistajan erikseen toimittamien lisävarusteiden asentamista) – katso luku 6. Määräystenmukaiseen käyttöön kuuluu kaikkien tämän käyttöohjeen sisältämien ohjeiden noudattaminen.

1.3 Määräystenvastainen käyttö



Tärkeää!

Myös tämän käyttöohjeen sisältämien ohjeiden noudattamatta jättäminen on määräystenvastaista käyttöä.

L i s ä k s i :

- ADR-määräysten ja vastaavien voimassa olevien kansallisten määräysten noudattamatta jättäminen.
- Muiden kuin määräystenmukaista käyttöä kuvaavassa kohdassa mainittujen nesteiden varastointi ja kuljettaminen, esim.: bensiini, bioetanoli, kemikaalit, öljyt (voitelu-, hydraulinen, kasviöljy).

2. Tekniset tiedot

2.1 Säiliö

Malli tyyppi DT-Mobil:	Easy 210	Easy Pick-up 210	Easy 440	Easy 440 Basic	Easy 440 Premium	Easy COMBI 440/50	PRO PE 440 Basic	PRO PE 440 Premium	PRO PE COMBI 440/50
Nimellistilavuus [l]:	210	210	440	440	440	440/50	440	440	440/50
Mitat [cm]:									
- pituus	78,5	118	118	118	118	118	124,7	124,7	124,7
- leveys	59,5	80	80	80	80	80	88,25	88,25	88,25
	67,5*		80,8*	80,8*	80,8*	80,8*			
- korkeus:									
ilman käännettävää kantta	68,5	45	71						
käännettävän kannen kanssa** (kiinni)	68,5	45	71	85,5	85,5	85,5	107,2	107,2	107,2
käännettävän kannen kanssa** (auki)	118	108	132	147,5	147,5	147,5	175,9	175,9	175,9
Paino tyhjänä [kg]:									
- ilman käännettävää kantta	21,6		35,3						
- käännettävän kannen kanssa**	23,3	34,5	39,1	48	62	58	202	215	208
Kokonaispaino [kg]:									
- ilman käännettävää kantta	198	209	405						
- käännettävän kannen kanssa**	200	211	409	418	432	482	572	585	632

*) käännettävä kansi auki

**) lisävaruste (DT-Mobil Easy 210 l, 440 l)

Ympäristöolosuhteet: Käyttölämpötilat: -10 °C – +40 °C

2.2 Pumppu

(säiliöjärjestelmän pumpun rakenne, katso pumpun tyyppikilpi)

	Pumppu 12 V CENTRI SP30:	Pumppu 12 V CEMATIC 3000/12:	Pumppu 24 V CEMATIC 3000/24:	Pumppu 18 V CENTRI SP30:	Pumppu 18 V CEMATIC 3000/18:
Jännite (toleranssi):	12 VDC (± 10 %)	12 VDC (± 10 %)	24 VDC (± 10 %)	18 VDC	18 VDC
Sulake:	25 A	25 A	15 A	elektroninen	elektroninen
Teho:	220 W	260 W	260 W	220 W	260 W
Pumppausteho:	n. 30 l/min	n. 40 l/min	n. 40 l/min	n. 25 l/min	n. 40 l/min
Maks. pumppauspaine:	n. 1,1 bar	n. 1,5 bar	n. 1,5 bar	n. 1,1 bar	n. 1,5 bar
Nesteen lämpötila:	- 10 °C – + 40 °C				

2.3 Tankkauspistoolit sammutusautomaatiikalla

	Tankkauspää Ø [mm]	Liitäntä
Diesel:	23	kiertonivelellä varustetulla letkumuhvilla DN 19
AdBlue:	19	letkumuhvilla DN 20

2.4 Akku

	CENTRI SP30	CEMATIC 3000/18
Pumpun teho / akkuvaraus (18 V / 4 Ah):	n. 720 l	n. 950 l

Pumpun käyttäminen tankkausventtiin ollessa suljettuna voi pienentää huomattavasti kantamaa akkuvaraukselta.

3. Rakenne



DT-Mobil Easy 210 I

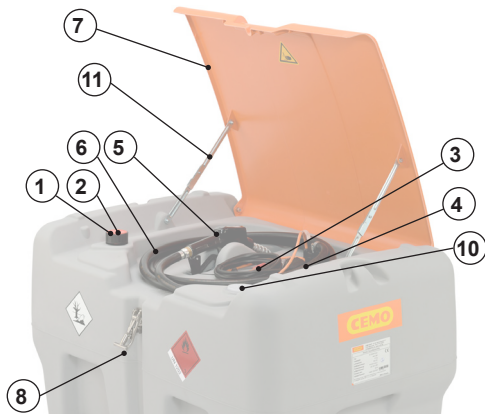

DT-Mobil Easy 440 I

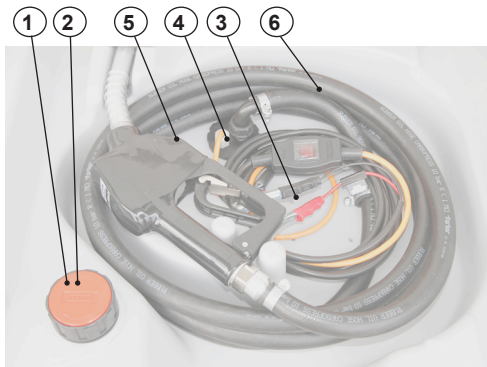

Sisänäkymä DT-Mobil Easy 210 I

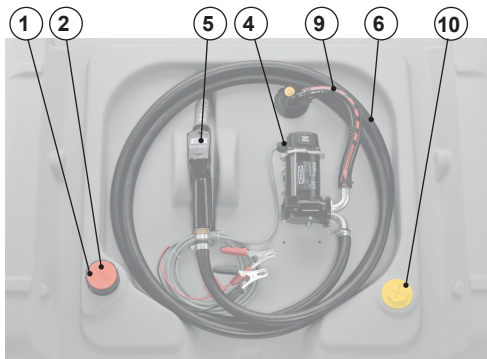

DT-Mobil Easy 440 I pumpulla 12 V 40 l/min

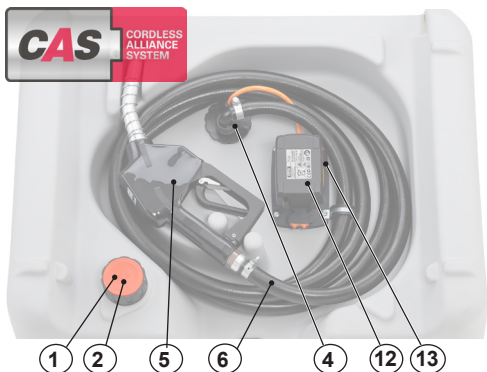

Sisänäkymä DT-Mobil Easy 210 I

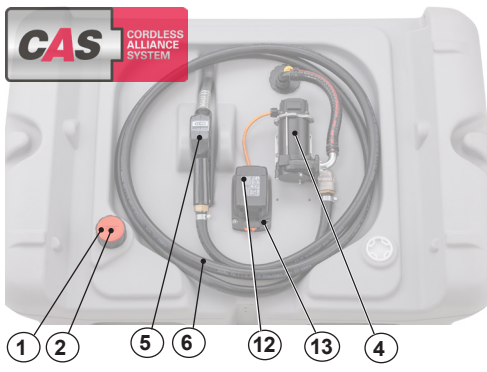

Sisänäkymä DT-Mobil Easy 440 I

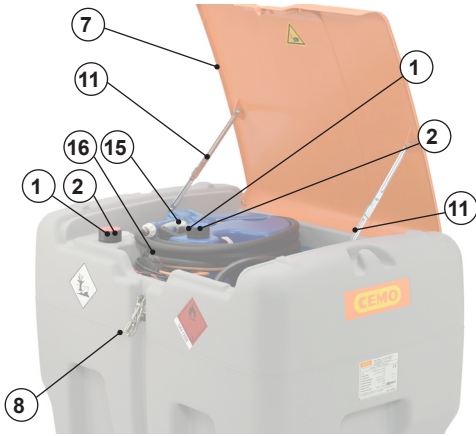

DT-Mobil Easy COMBI 440/500

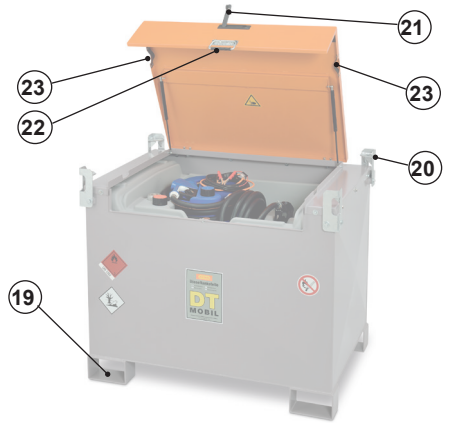

DT-Mobil PRO PE COMBI 440/500

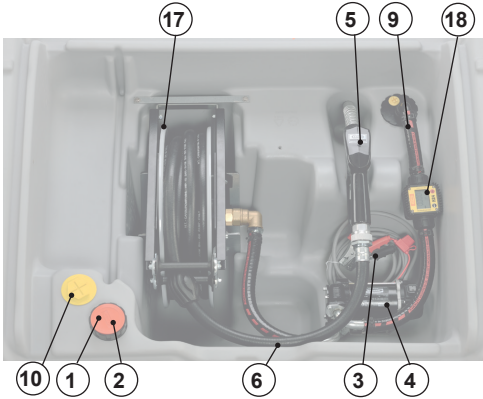

DT-Mobil Easy 440I Premium

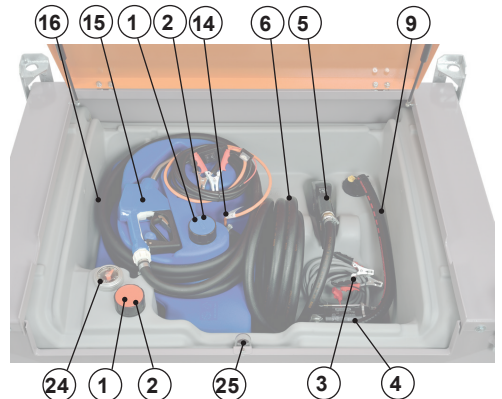

DT-Mobil Easy ja PRO PE COMBI 440/500

- ① Ilmanvaihtventtiili(t)
- ② Täyttöaukko (-aukot)
- ③ Napapihdit
- ④ Sähköpumppu diesel
- ⑤ Tankkauspistooli diesel
- ⑥ Tankkausletku diesel
- ⑦ Käännettävä kansi
- ⑧ Käännettävän kannen lukko
- ⑨ Poistojohto
- ⑩ Suojus täyttömäärän osoittimen asennusta varten (Easy 440, 440/50)
- ⑪ Aukkipitäjä (Easy 440, 440/50)
- ⑫ CAS-akku 18V (li-ion)
- ⑬ Akun kotelo

- ⑭ Sähköpumppu AdBlue (440/50 säiliössä)
- ⑮ Tankkauspistooli AdBlue (440/50)
- ⑯ Tankkausletku AdBlue (440/50)
- ⑰ Letkukela (440 Premium)
- ⑱ Läpivirtausmittari K24 diesel (440 Premium)
- ⑲ Trukkitaskut
- ⑳ Nostosilmukat
- ㉑ Turvalukko EMKA EK 333
- ㉒ Taittokahva
- ㉓ Letku- ja kaapeliläpivienti
- ㉔ Täyttömäärän osoitin (PRO PE 440, 440/50)
- ㉕ Vuotoanturi (PRO PE 440, 440/50)

4. Ensimmäinen käyttöönotto

1. Kiinnitä tarrat (tarrat on pakattu säiliön pape-
reiden yhteyteen). DT-Mobil Easy -järjestelmän
etupuolelle on kiinnitettävä pysyvästi tarra UN
1202 dieseliä varten sekä varoitustarra (liekki
punaisella pohjalla).

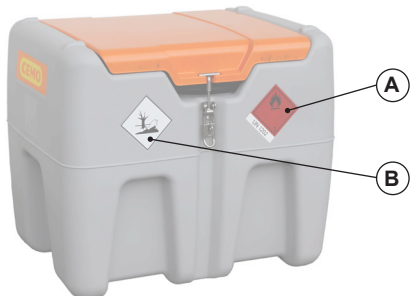

DT-Mobil Easy 210I



DT-Mobil Easy 440I ja COMBI 440I/50I

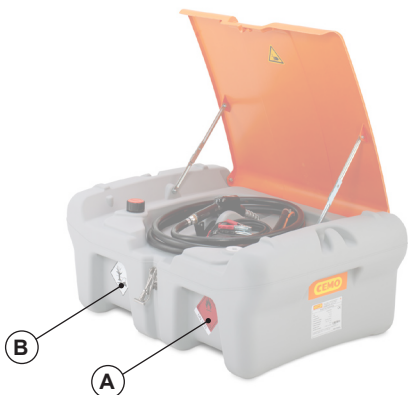

DT-Mobil Easy Pick-up 210I

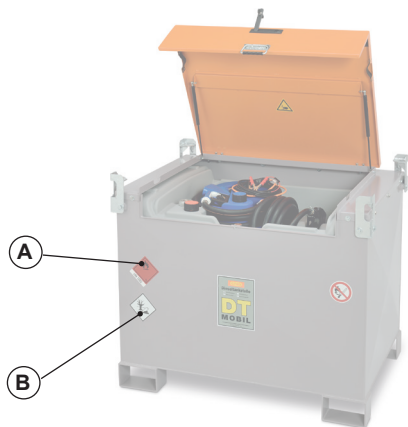

DT-Mobil PRO PE 440I ja COMBI 440I/50I

2. Avaa käännettävä kansi
3. Avaa ilmaus- ja ilmastuskansi.
4. Täytä säiliö. Tankkaa säiliö täyttöaukon kautta
itsenäisesti sulkeutuvalla tankkauspistoolilla.
5. Suorita koetankkaus kappaleessa 5.1.5 ja
5.2.5 kuvatulla tavalla, mutta pidä tankkauspis-
toolia vielä auki olevassa täyttöaukossa.
6. Sulje täyttöaukko kierrekannella.
► Säiliöjärjestelmä on nyt käyttövalmis.



Huomautus:

Akkuversion akku on suojattava kosteu-
delta.

A	Vaaralipuke UN 1202 (liekki punaisella pohjalla)
B	Ympäristölle vaarallinen (puu – kala)

5. Käyttö

5.1 DT-Mobil Easy

5.1.1 Varastointi

DT-Mobil Easy -laitetta ei saa altistaa kuljetuksessa eikä säilytyksessä pitkäaikaiselle suoralle au-
ringonvalolle. Liian voimakkaasta lämpenemisestä
voi olla seurauksena korkealaatuisen muovisäiliön
muodon muuttuminen ja polttoaineen laadun
heikkeneminen.

Suosittelavat varastointiolosuhteet:

- Ympäristönlämpötilat -10 °C ... +40 °C.
- Tasainen alusta.
- Ulkovarastoinnissa katettu tila.
- Pinottavuus:
 - ▶ kork. 2 tyhjää (!) säiliötä päällekkäin



Tärkeää! **Pinottaessa:**

- Kannellisten mallien kannen on oltava suljettu.
- Säiliöt on kiinnitettävä antamalla säiliön yläosan neljän lukitusnoka lukkiutua kiinni säiliön ala-
osassa oleviin neljään koloon.

5.1.2 Tankkausaseman lastaus

5.1.2.1 Lastaus käsin

Tyhjät DT-Mobil Easy -laitteistot

voidaan lastata käsin
säiliön etu- ja takaosassa
olevien tarttumissyvennyk-
sen avulla.

Huomioi tällöin tyhjien
säiliöjärjestelmien paino:

- 210l = 19–24 kg
- 210l Pick-up = 26–34 kg
- 440l = 33–40 kg
- 440 l Basic = 48 kg
- 440 l Premium = 62 kg
- 440l/50l = 51–58 kg



Tarttumissyvennys

5.1.2.2 Lastaus trukilla



Tärkeää!

Käytä turvalliseen trukilla nostamiseen
alapuolella olevia muotoiltuja syvennyk-
siä.

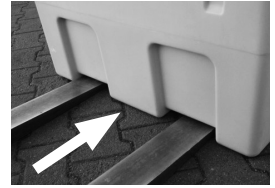

Trukki

5.1.3 Kuljetus

Huomioi kuljetuksessa voimassa olevat kuljetusta
ja kuorman varmistamista koskevat määräykset,
erityisesti:

- vastaavan maan tieliikenne(lupa)asetus
- CEN 12195 osa 1–4 laskennasta ja kiinnitysvä-
lineistä.
- Käännettävällä kannella varustettujen mallien
kannen on oltava suljettu ja lukittu.

Kiinnitys kuljetusajoneuvoon sopivilla kiinnityshih-
noilla (35 mm) tapahtuu käyttämällä säiliön integ-
roituja syvennyksiä kiinnityshihnojen asettamista
varten.

Hihnasyvennykset



DT-Mobil Easy 210l



DT-Mobil Easy 440l ja Combi 440/50l



DT-Mobil Easy:
Pick-up 210 l, 440 l ja COMBI 440/50



Tärkeää!

*Muodon mukailu ennen pitoa!
Pyri ensisijaisesti kuormaamaan laitteisto muodon mukaisesti (esim. kiinnittämällä se lavan reunaan).*



Tärkeää!

Liian voimakkaat kiristysvoimat voivat aiheuttaa säiliön vääntymisen ja vaurioitumisen.

Suositus:

liukumisen estävän maton käyttö.



Huomio!

*Esinevahinkojen vaara kannellisen säiliöjärjestelmän yhteydessä.
Tuuli voi avata kannen ja mahdollisesti repiä sen irti ajon aikana. Kuljeta säiliöjärjestelmää tästä syystä aina saranat ajosuuntaa kohden.*

5.1.4 Säiliön täyttäminen

1. Kierrä täyttöaukon korkki ② irti.
2. Tankkaa säiliö täyttöaukon kautta itsestään sulkeutuvalla tankkauspistoolilla.
3. Sulje täyttöaukko ② tankkauksen jälkeen jälleen tiiviisti korkilla.
4. Poista tankkauksen aikana säiliöön joutuneet epäpuhtaudet välittömästi kuivalla liinalla.

5.1.5 Tankkaaminen

1. Jos järjestelmä on varustettu käännettävällä kannella, avaa käännettävän kannen lukitus ⑧.
2. **Napapihdeillä varustettu malli:**
Kiinnitä napapihdit ③ sopivaan jännitelähteeseen (katso säiliön tai pumpun tyyppikilvet).
Huomioi värimerkinnät:
 - punainen = plusnapa (+)
 - musta = miinusnapa (-)

Akulla varustettu malli:

Akku toimitetaan osittain varattuna. Varaa akku ennen ensimmäistä käyttöönottoa. Katkaise virta virtakytkimestä.

3. Kytke pumppu ④ päälle kytkimestä.
4. Tankkausta varten ota tankkauspistooli ⑤ telineestä ja työnnä se kokonaan täytettävään säiliöön/tankkiin.
5. Paina automaattista tankkauspistoolia ⑤ (lukitse tarvittaessa lukitsimella) ja suorita tankkaus.

Tankin ilmaus ja paineenpoisto tapahtuvat automaattisesti integroidun venttiilin ② kautta. Jos tankista poistetaan runsaasti ilmaa tai painetta, avaa lisäksi täyttöaukko ②.



Tärkeää!

Valvo tankkausta jatkuvasti.

6. Sulje automaattinen tankkauspistooli ⑤ ja odota, kunnes siitä ei enää valu polttoainetta.
7. Sammuta pumppu ④.
8. Irrota pumpun virtalähde kokonaan ja kierrä johto kelaan.
9. Aseta letku ja tankkauspistooli niille tarkoitettuun integroituun telineeseen.
10. Jos laitteistossa on käännettävä kansi, käännä se alas ja sulje käännettävän kannen lukitus ⑧.

5.2 DT-Mobil PRO PE

5.2.1 Varastointi

DT-Mobil Easy -laitetta ei saa altistaa kuljetuksessa eikä säilytyksessä pitkäaikaiselle suoralle auringonvalolle. Liian voimakas lämpö voi johtaa polttoaineen laadun heikkenemiseen.

Suosittelavat varastointiolosuhteet:

- Ympäristönlämpötilat -10 °C ... +40 °C.
- Tasainen alusta.
- Ulkovarastoinnissa katettu tila.

5.2.2 Tankkauslaitteiston lastaus



Loukkaantumisaara!

Kannen on oltava kiinni.

5.2.2.1 Siirtäminen haarukkatrukilla

DT-Mobil-laitetta voi siirtää haarukkatrukilla kiinteällä ja tasaisella alustalla. Laite otetaan trukkiin työntämällä trukin haarukka pohjassa oleviin trukkitaskuihin.



5.2.2.2 Lastaus trukilla



Tärkeää!

Käytä turvalliseen trukilla nostamiseen pohjassa olevia trukkitaskuja.



5.2.2.3 Lastaus nosturilla



Vaara!

DT-Mobil-laitteen putoaminen voi aiheuttaa vakavia henkilövammoja. Nosturin käytön aikana oleskelu riippuvien kuormien alla on kielletty.



Tärkeää!

Varo, etteivät nosturin riipukkeet vaurioita kantta!

- Nosturin kanssa on käytettävä säiliön yläosassa olevia nostosilmukoita.
- Kiinnitä nostosilmukoihin 4 samanpituista kuormankäsittelylaitetta (vähimmäispituus 2m).
- DT-Mobil-laitteen voi lastata kuljetusajoneuvoon tai ottaa siitä.

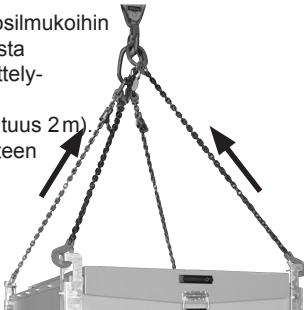

5.2.3 Kuljetus

Huomioi kuljetuksessa voimassa olevat kuljetusta ja kuorman varmistamista koskevat määräykset, erityisesti:

- vastaavan maan tieliikenne(lupa)asetus
- CEN 12195, osa 1-4 laskennasta ja kiinnitysvälineistä.

Kiinnitä laite kuljetusajoneuvoon kiinnittämällä kiinnityshihnat nostosilmukoihin.



Tärkeää!

Muodon mukailu ennen pitoa!

Pyyri ensisijaisesti kuormaamaan laitteisto muodon mukaisesti (esim. kiinnittämällä se lavan reunaan).

Suositus:

Käytä liukumisen estävää mattoa.



Huomio!

Esinevahinkojen vaara kannellisen säiliöjärjestelmän yhteydessä.

Tuuli voi avata kannen ja mahdollisesti repiä sen irti ajon aikana. Kuljeta säiliöjärjestelmää tästä syystä aina saranat ajosuuntaa kohden.

5.2.4 Säiliön täyttäminen

Varmista säiliön vaakasuora kohdistus ja riittävä kiinnitys!



Avotuli ja tupakointi kielletty

1. Avaa DT-Mobil-laitteen kansi.
2. Ruuvaa korkki irti täyttöaukosta ②.
3. Tankkaa säiliö täyttöaukon kautta itsenäisesti sulkeutuvalla tankkauspistoolilla.
4. Tarkista säiliön sisältö täyttömäärän osoittimesta.
5. Sulje täyttöaukko jälleen tiiviisti korkilla.
6. Poista tankkauksessa säiliöön joutuneet epäpuhtaudet välittömästi kuivalla liinalla.
7. Sulje DT-Mobil-laitteen kansi.

5.2.5 Tankkaaminen

Varmista säiliön vaakasuora kohdistus ja riittävä kiinnitys!



Avotuli ja tupakointi kielletty

Tarkista säiliön sisältö täyttömäärän osoittimesta.



Huomio!

Sähköiskun vaara!

Varmista, että sähköjohdot/liitännät ovat kuivat ja puhtaat.



Tärkeää!

Kytke pumpun kytkin 0-asentoon (pois päältä) ennen virtalähteen liittämistä.

1. Avaa DT-Mobil-laitteen kansi.
2. Kiinnität napapihdit ③ sopivaan jännitelähteeseen (katso säiliön tai pumpun tyyppikilvet). Huomioi värimerkinnät:
 - punainen = plusnapa (+)
 - musta = miinusnapa (-)
3. Tankkausta varten ota tankkauspistooli ⑤ telineestä ja työnnä se kokonaan täytettävään säiliöön/tankkiin.
4. Paina automaattista tankkauspistoolia ⑤ (lukitse tarvittaessa lukitsimella) ja suorita tankkaus.

Tankin ilmaus ja paineenpoisto tapahtuvat automaattisesti integroidun venttiilin ② kautta. Jos tankista poistetaan runsaasti ilmaa tai painetta, avaa lisäksi täyttöaukko ②.



Tärkeää!

Valvo tankkausta jatkuvasti.

5. Sulje automaattinen tankkauspistooli ⑤ ja odota, kunnes siitä ei enää valu polttoainetta.
6. Sammuta pumppu ④.
7. Irrota pumpun virtalähde kokonaan ja kierrä johto kelaan.
8. Aseta letku ja tankkauspistooli niille tarkoitettuun integroituun telineeseen.
9. Sulje DT-Mobil-laitteen kansi.

6. Lisävarusteet

DT-Mobil Easy-ja DT-Mobil PRO PE -laitteille on saatavana seuraavat lisävarusteet:v

6.1 Käännettävä kansi venttiilien suljettavana suojuksena

DT-Mobil Easy 210l:

Tilausnro 11062



DT-Mobil Easy 440l,

Combi 440/50l ja Pick-up 210l: Tilausnro 11057



6.2 Täyttömäärän osoitin

DT Mobil Easy Pick-up 210:

Tilausnro 11256

DT Mobil Easy 440:

Tilausnro 11058

DT Mobil Easy COMBI 440/50

ja 440 Basic/Premium:

Tilausnro 11059



6.3 Lämpivirtausmittari K24 (diesel)

Tilausnro 11111



6.4 Latauslaite/akut



Latauslaite ASC55, 220 - 240 VAC, 3A, CAS
Tilausno 11385



Li-Power-akku 18 V / 4,0 Ah CAS
Tilausno 11387



Li-Power-akku 18 V / 2,0 Ah CAS
Tilausno 11386



Li-HD-akku 18 V / 8,0 Ah CAS
Tilausno 11388

7. Huolto ja tarkastus

7.1 Varotoimenpiteet



Tärkeää!

Järjestelmän haltijan on annettava käyttöön tarvittava suojavaatetus.
Kuka saa tehdä huolto- ja tarkastustöitä?

» Asianmukaisen opastuksen saanut käyttökäyttöön saa suorittaa normaaleja huoltotöitä.

7.2 Huolto- ja tarkastustaulukko

Aikaväli	Rakenneryhmä	Toimenpide
Tarvittaessa	Säiliöjärjestelmän ulkopuoli	Puhdistus kiinni tarttuneesta liasta ja dieselistä.
Kuukausittain	Säiliö Johtojärjestelmä	Silmämääräinen tarkastus vaurioiden varalta Letkujen tarkastus murtumien ja haurauden varalta, venttiilien tarkastus vuotojen varalta (viallisten osien vaihto).
Vuosittain	Suodattimen tiiviste 90 asteen mutkassa	Puhdistus (katso kuva)

7.3 Häiriöt

Häiriö	Mahdollinen syy	Toimenpide
Pumppu pumppaa vähän	Letkut ovat tukossa tai taittuneet	Tarkasta letkut
	Ilmakuplia nesteessä	Anna säiliön levätä muutaman minuutin ajan
	Suodattimen tiiviste 90 asteen mutkassa tukkeutunut	Puhdistus (katso kuva)
	Akun jännite liian alhainen	Varaa akku
Pumppu ei käy, vaikka akku on asetettu paikalleen	Akku on tyhjä	Varaa akku
	Akkua ei ole asetettu oikein paikalleen	Aseta akku oikein paikalleen

7.4 Suodattimen puhdistus

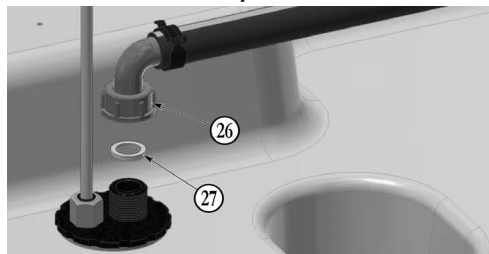

- ②⑥ Letkuliitäntä
②⑦ Suodattimen tiiviste

1. Irrota letkuliitäntä ②⑥
2. Poista suodattimen tiiviste ②⑦, puhdista ja aseta takaisin paikalleen
3. Asenna letkuliitäntä ②⑥

7.5 Pumpun sähköliitäntä napapihdeillä

Liitä 4 m pituinen liitäntäkaapeli napapihdeillä soveltuvaan tasajännitevirtalähteeseen.

- Punainen: plusnapa (+)
- Musta: miinusnapa (-)



Tärkeää!

Standardin DIN 72581/3C mukainen lattapistosulake on mustassa pidikkeessä liitäntäkaapelissa.

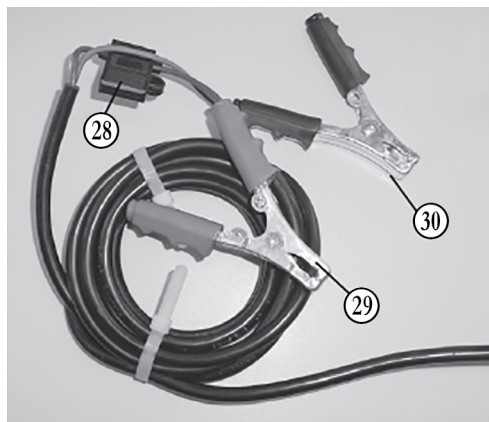

- ②⑧ Standardin DIN 72581/3C mukainen lattapistosulake
②⑨ Napapihdit, punaiset (+)
③⑩ Napapihdit, mustat (-)

8. Lisäsäiliö COMBI 440/50

Sähköpumpulla ja tankkauspistoolilla urealiuokselle AUS 32.

8.1 Rakenne



- ① Ilmanvaihtventtiili
② Täyttöaukko
⑮ Tankkauspistooli AdBlue

8.2 Tekniset tiedot

8.2.1 Lisäsäiliö AUS 32 -liuokselle

Mitat P x L x K mm: 638 x 421 x 561
Nimellistilavuus: 50 l

8.2.2 Pumppu 12 V

Jännite: 12 VDC
Sulake: 25 A (napaliittimessä)
Teho: 220 W
Pumppausteho: n. 25 l/min
Maks. pumppauspaine: 1,1 bar
Nesteen lämpötila: -5 °C – +40 °C

8.3 Pumpun sähköliitäntä

katso pumpun käyttöohje, luku 5

8.4 Ensimmäinen käyttöönotto

Kierrä täyttöaukon korkki ② irti. Tarkista säiliön sisäpuoli lian varalta ja puhdista se tarvittaessa esim. pölynimurilla.

Säiliö on tankattava täyttöaukon kautta itsenäisesti sulkeutuvalla tankkauspistoolilla. Kierrä korkki tankkaamisen jälkeen takaisin täyttöaukkoon ②. Varmista, että pumppu on pois päältä. Liitä napapihdit soveltuvaan jännitelähteeseen ja kytke pumppu päälle kytkimestä.

Huomioi seuraava:

Noudatetusta varovaisuudesta huolimatta järjestelmään on voinut joutua epäpuhtauksia yksittäisten osien asennuksen aikana. Suosittelemme käyttöönottoa koskevien tiukkojen puhtausvaatimusten johdosta, että ensimmäisiä noin 5 litraa ei täytetä ajoneuvoon, vaan että ne kerätään erikseen. Säiliöjärjestelmä on nyt käyttövalmis.

8.5 Käyttö

8.5.1 Ajoneuvojen/säiliöiden tankkaus

Poista tankkauspistooli ⑮ pidikkeestä ja työnnä tankkauspää täydellisesti tankattavaan säiliöön/tankkiin.

Muodosta jännitteensyöttö ja kytke pumppu päälle kytkimestä.

Urealiuoksen annostelua varten vedä nyt tankkauspistoolin käyttövivusta ja kytke tarvittaessa vivun alapuolella oleva pieni läppä halutulle tasolle hammastukseen. Tankkauspistooli kytkeytyy automaattisesti pois päältä, kun tankattavan ajoneuvon säiliö/tankki on täynnä. Jos haluat lopettaa tankkauksen aikaisemmin, avaa vivun lukitus lyhyesti vetämällä ja vapauttamalla.

Kun tankkauspää on tyhjentynyt, vedä pistooli ulos täyttöistukasta ja kääri letku rullalle. Laita tankkauspistooli takaisin pidikkeeseen. Kytke pumppu pois päältä.

Älä milloinkaan anna pumpun käydä pidempää aikaa kuivana säiliön ollessa tyhjä. Se on vain rajallisesti kuivakäyntisuojuattu ja voi vaurioitua ylikuumenemisen johdosta.

Älä taita tankkausletkua tankkauksen ja säiliöön käärimisen yhteydessä.



Huomio:

Tankkausta on valvottava jatkuvasti.



Huomautus:

Säiliön ilmaus ja paineenpoisto tapahtuvat automaattisesti integroidun venttiilin ① kautta. Jos tankista poistetaan runsaasti ilmaa tai painetta, avaa lisäksi täyttöaukko ①.

8.5.2 Ympäristövaikutukset

AUS 32 -liuoksen lisäsäiliötä ei tule altistaa pidempia aikoja suoralle auringonvalolle ajoneuvossa kuljetuksen eikä säilytyksen aikana. Säiliö on valmistettu korkealaatuisesta valoa läpäisemättömästä muovista. Suorassa auringonvalossa se voi kumentua voimakkaasti, mikä vaikuttaa kielteisesti urealiuoksen laatuun ja voi myös johtaa säiliön muodonmuutoksiin.

Suojaa järjestelmää esim. peittämällä se. Lämmön vaikutuksesta johtuvat muodonmuutokset eivät oikeuta reklamaatioihin.

Urealiuoksen inhanteelliset säilytysolosuhteet ovat - 5 °C ... + 25 °C:n lämpötila-alueella. Yli + 25 °C:n lämpötilassa ammoniakki alkaa kaasuntua. Huolehdi tällöin ympäristön riittävästä ilmanvaihdosta. Alle -11 °C:n lämpötilassa urealiuos jäätyy ja järjestelmä voi vaurioitua.

8.6 Huolto

Urealiuoksen yhteydessä ei voida välttää tippumista ja pieniä vuotoja. Tämä johtaa kiteytyneen valkoisen urean kertymiseen. Puhdista laite ja erityisesti tankkauspistooli tarvittaessa haalealla vedellä Säiliöön ei saa päästä tässä yhteydessä juomavettä, koska se ei täytä puhtausvaatimuksia. Säiliön sisäpuolen puhdistukseen saa käyttää ainoastaan demineralisoitua vettä.

Pumpun huolto, katso pumpun käyttöohjeet luku 9.

Säiliö ja letkut on tarkastettava säännöllisesti, vähintään kerran kuukaudessa silmämääräisesti, vaurioiden ja vuotojen varalta. Vialliset osat on vaihdettava.

8.6.1 Häiriöt

(Pumpun häiriöt, katso pumpun käyttöohje, luku 10)

Häiriö	Mahdollinen syy	Toimenpide
Tankkausletku on epätiivis	Letkunpinne on löysällä	Kiristä letkunpinnettä ruuvinvääntimellä.
	Letkussa murtumia	Lyhennä tankkausletku epätiiviseen kohtaan asti tai vaihda se kokonaan.
Tankkauspistooli ei sammu automaattisesti tai sammuu liian myöhään	Tankkauspäättä ei ole asetettu asianmukaisesti tankkausistutukseen	Työnnä tankkauspää täydellisesti tankkausistutukseen
Pumppu käy, pumppaa vähän	Letkut ovat tukossa tai taituneet	Tarkasta letkut
	Ilmakuplia nesteessä	Anna säiliön levätä muutaman minuutin ajan
	Suodatin tukossa	Puhdista suodatin (katso luku 8.6.2)
Tankkauspistooliin tippumaljassa on valkoisia kiteitä tai nestettä	Nestettä valunut (tippunut) ulos	Puhdista tankkauspistoolin tippumalja.

8.6.2 Suodattimen puhdistus

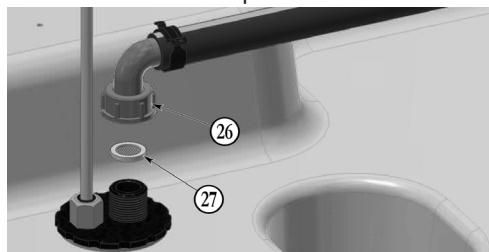

②⑥ Letkuliitäntä

②⑦ Suodattimen tiiviste

1. Irrota letkuliitäntä ②⑥
2. Poista suodattimen tiiviste ②⑦, puhdista ja aseta takaisin paikalleen
3. Asenna letkuliitäntä ②⑥

9. Seisauttaminen / käytöstä poisto

1. Tyhjennä säiliö täydellisesti (pumpun avulla tankkausletkun ja tankkauspistoolin kautta).
2. Pura DT-Mobil Easy tai PRO PE yksittäisiin osiin.
3. Lajittele materiaalien mukaan.
4. Hävitä paikallisten määräysten mukaisesti.



Vaara

Ympäristön likaantumiswaara säiliön sisällön jäämien johdosta.

Kokoa jäännökset erikseen ja hävitä ne ympäristöystävällisellä tavalla paikallisten määräysten mukaisesti.

10. Takuu

Myönämme säiliöjärjestelmän toiminnalle, materiaalin kestävyydelle ja moitteettomalle käsittelylle yleisten sopimusehtojemme mukaisen takuun.

Voit lukea ne osoitteesta

<http://www.cemo.de/agb.html>

Takuun edellytyksenä on näiden käyttö- ja huolto-ohjeiden sekä sovellettavien määräysten tarkka noudattaminen kaikilta osin.

Jos asiakas tekee säiliöjärjestelmään muutoksia sopimatta niistä etukäteen valmistajan CEMO GmbH kanssa, takuu raukeaa.

"CEMO GmbH" ei myöskään vastaa vaurioista, jotka ovat seurausta epäasianmukaisesta käytöstä.

11. Tarkastustodistus

katso kääntöpuoli

12. Vaatimustenmukaisuusvakuutus

Konedirektiivin 2006/42/EY liitteen II 1.A mukainen EY-vaatimustenmukaisuusvakuutus

Valmistaja/markkinoilletuoja
CEMO GmbH
In den Backenländern 5
D-71384 Weinstadt, Saksa



vakuuttaa täten, että seuraava tuote

Tuotteen nimi: Siirrettävä dieselsäiliöjärjestelmä
Valmiste: CEMO
Tyypimerkintä: DT-Mobil Easy, DT-Mobil Easy Pick-up ja DT-Mobil Easy COMBI,
DT-Mobil PRO PE ja DT-Mobil PRO PE COMBI
Valmistusnumerot: 10978 - 10985, 10987, 10988, 10991, 10992, 11104 - 11109, 11115 - 11120, 11248 -
11253, 11364, 11381, 11594, 11596, 11601, 11603, 11626, 11627, 11686, 11687

Kuvaus:

DT-Mobil Easy: Siirrettävä dieselsäiliöjärjestelmä (IBC) yksiseinäisellä PE-säiliöllä (ADR-säännösten 1.1.3.1 c mukaisesti), erilaisia tilavuuksia (210l, 440l, 440/50l)

DT-Mobil PRO PE: Siirrettävä dieselsäiliöjärjestelmä (IBC) kaksiseinäisellä säiliöllä (ADR-säännösten 1.1.3.1 c mukaisesti), erilaisia tilavuuksia (440l, 440/50l)

on edellä mainitun direktiivin kaikkien asiaankuuluvien säännösten mukainen, mukaan lukien vakuutuksen antamishetkellä voimassa olevat muutokset.

Kone täyttää myös pienjännitedirektiivin 2014/35/EU suojaustavoitteet.

Seuraavia harmonisoituja standardeja on sovellettu:

EN ISO 13854:2019	Koneturvallisuus - Vähimmäisetäisyydet kehonosien puristumisvaaran välttämiseksi
EN 60204-1:2018	Koneturvallisuus - Koneiden sähkölaitteet - Osa 1: Yleiset vaatimukset (IEC 60204-1:2016 (muutettu))
EN 809:1998+A1:2009/AC:2010	Pumput ja pumppuyksiköt nesteille - Yleiset turvallisuusvaatimukset
EN ISO 12100:2010	Koneturvallisuus - Yleiset suunnitteluperiaatteet – Riskin arviointi ja riskin pienentäminen
EN ISO 13857:2019	Koneturvallisuus - Turvaetäisyydet yläraajojen ja alaraajojen ulottumisen estämiseksi vaaravyöhykkeille (ISO 13857:2019)

Teknisten asiakirjojen kokoamiseen valtuutetun henkilön nimi ja osoite:

CEMO GmbH
In den Backenländern 5
71384 Weinstadt

Paikkakunta: D-71384 Weinstadt, Saksa
Päivämäärä: 01.02.2022

(allekirjoitus)

Eberhard Manz, toimitusjohtaja

Gebruiksaanwijzing



- aan de operator overhandigen.
- Voor de inbedrijfstelling aandachtig lezen
- Voor later gebruik veilig bewaren.

1 Algemeen	131	Geachte klant,
1.1 Veiligheid	131	Wij danken u voor uw keuze voor een kwaliteit-
1.1.1 Onderhoud en toezicht	131	sproduct van het bedrijf CEMO.
1.1.2 Originele onderdelen gebruiken	131	Onze producten worden vervaardigd met gebruik-
1.1.3 Bediening van de tankinstallatie	131	making van moderne productieprocessen en kwa-
1.1.4 Waarschuwingen op de tankinstallatie	131	liteitsborgingsmaatregelen. Wij doen er alles aan
1.2 Gebruik in overeenstemming met het	132	om ervoor te zorgen dat u tevreden bent met ons
gebruiksdoel	132	product en u het probleemloos kunt gebruiken.
1.2.1 DT-Mobil Easy en PRO PE conform	132	Als u vragen hebt over uw product, neem dan
ADR1.1.3.1c)	132	contact op met uw dealer of rechtstreeks met onze
1.2.2 Samenvatting	132	verkoopdienst.
1.3 Onjuist gebruik	132	Met vriendelijke groet,
2 Technische gegevens	133	
2.1 Tank	133	Eberhard Manz, algemeen directeur
2.2 Pomp	134	
2.3 Tappistolen met automatische uitschakeling	134	
2.4 Accu	134	
3 Opbouw	135	
4 Eerste inbedrijfstelling	137	7. Onderhoud en inspectie 142
5. Gebruik	138	7.1 Veiligheidsmaatregelen 142
5.1 DT-Mobil Easy	138	7.2 Onderhouds- en inspectietabel 142
5.1.1 Opslag	138	7.3 Storingen 142
5.1.2 Laden van het tankstation	138	7.4 Reiniging van het filter 143
5.1.2.1 Handmatig laden	138	7.5 Elektrische aansluiting van de pomp met
5.1.2.2 Laden met vorkheftruck	138	pooltangen 143
5.1.3 Transporteren	138	8. Extra tank COMBI 440/50 143
5.1.4 Tank vullen	139	8.1 Opbouw 143
5.1.5 Tanken	139	8.2 Technische gegevens 143
5.2 DT-Mobil PRO PE	139	8.2.1 Extra tank voor AUS 32 143
5.2.1 Opslag	139	8.2.2 Pomp 12 V 143
5.2.2 Tankinstallatie verladen	139	8.3 Elektrische aansluiting van de pomp 144
5.2.2.1 Verplaatsen met hefwagen	140	8.4 Eerste inbedrijfstelling 144
5.2.2.2 Verplaatsen met vorkheftruck	140	8.5. Gebruik 144
5.2.2.3 Transporteren met kraan	140	8.5.1 Tanken van voertuigen/containers 144
5.2.3 Transporteren	140	8.5.2 Omgevingsinvloeden 144
5.2.4 Tank vullen	140	8.6 Onderhoud 145
5.2.5 Tanken	141	8.6.1 Storingen 145
6. Accessoires	141	8.6.2 Reiniging van het filter 145
6.1 Klapdeksel als afsluitbare bescherming	141	9. Ontmanteling/buitenbedrijfstelling 146
van de armaturen	141	10. Garantie 146
6.2 Vulpeilindicatie	141	11. Testprotocol 146
6.3 Debietmeter K24 (diesel)	141	12. Verklaring van overeenstemming 147
6.4 Oplader/accu's	142	

1 Algemeen

De mobiele dieseltankinstallatie voldoet aan de stand van de techniek en aan de erkende veiligheidsvoorschriften.

De tankinstallatie is voorzien van het CE-merk, d.w.z. bij het ontwerp en de fabricage zijn de EU-richtlijnen en geharmoniseerde normen toegepast die relevant zijn voor de tankinstallatie. De tankinstallatie mag uitsluitend in perfecte technische staat in de door de fabrikant geleverde uitvoering worden gebruikt.

Om veiligheidsredenen is het niet toegestaan om wijzigingen aan te brengen aan de tankinstallatie (met uitzondering van de montage van accessoires die speciaal door de fabrikant worden geleverd).

1.1 Veiligheid

Elke tankinstallatie wordt voor aflevering op werking en veiligheid gecontroleerd.

Bij gebruik volgens de voorschriften is de tankinstallatie bedrijfsveilig.

Bescherm de tankinstallatie tegen misbruik.



Opmerking:

Bij de accuversie de accu tegen vocht beschermen.

Bij verkeerde bediening of misbruik dreigen er gevaren voor

- lijf en leden van de operator,
- de tankinstallatie en andere eigendommen van de exploitant,
- de werking van de installatie.

Als exploitant van de tankinstallatie draagt u de verantwoordelijkheid dat

- alle veiligheidsinstructies worden begrepen en in acht worden genomen.
- de persoonlijke veiligheidsmaatregelen, zoals gespecificeerd in het veiligheidsinformatieblad van de gebruikte brandstof, worden nageleefd.
- uitsluitend geïnstrueerde personen de tankinstallatie bedienen (zie hoofdstuk bediening van de tankinstallatie).

1.1.1 Onderhoud en toezicht

De tankinstallatie moet periodiek worden gecontroleerd op de veilige toestand ervan.

Deze evaluatie omvat met name

- visuele controle op lekkages (lekdichtheid van vulslang en armaturen),
- functietest,
- volledigheid / herkenbaarheid van de waarschuwings-, gebods- en verbodsborden op de installatie,
- de voorgeschreven periodieke inspecties (zie het hoofdstuk onderhoud en inspectie voor details).

1.1.2 Originele onderdelen gebruiken

Gebruik uitsluitend originele onderdelen van de fabrikant of door hem aanbevolen onderdelen. Neem ook alle veiligheids- en toepassingsinstructies in acht die bij deze onderdelen zijn geleverd.

Dit betreft

- reserveonderdelen en slijtdelen
- accessoires

1.1.3 Bediening van de tankinstallatie

Om gevaren door een verkeerde bediening te voorkomen, mag de tankinstallatie alleen worden bediend door personen die

- de bedrijfshandleiding gelezen en begrepen hebben,
- hebben aangetoond dat zij de installatie kunnen bedienen;
- met het gebruik zijn belast.



Belangrijk!

De bedieningshandleiding moet voor elke gebruiker goed toegankelijk zijn bij de tankinstallatie.

1.1.4 Waarschuwingen op de tankinstallatie

De waarschuwingsplaatjes op de installatie moeten altijd worden aangebracht en leesbaar zijn.

Door de fabrikant aangebrachte borden:



Vuur, open vonken en roken verboden

*Bevestiging:
aan achterkant van de tank*



Waarschuwing voor handletsels

*Bevestiging:
aan de onderzijde van het klapdeksel*

1.2 Gebruik in overeenstemming met het gebruiksdoel

Het verzamel-, transport- en uitneemreservoir is ook geschikt voor het plaatsen in de open lucht (omgevingsomstandigheden hoofdstuk 2.1 in acht nemen!).

Gebruik volgens de voorschriften betreft bijv. (bij voorkeur) de volgende vloeistoffen:

- diesel/stookolie
- biodiesel,
- AdBlue (alleen bij uitvoering COMBI 440/50)

1.2.1 DT-Mobil Easy en PRO PE conform ADR1.1.3.1c)

Volgens ADR 1.1.3.1 c) (in Duitsland de zgn. "Handwerkerregelung" (ambachtelijke regeling)) mogen ook containers zonder ADR-goedkeuring worden gebruikt voor het vervoer van gevaarlijke goederen.

Voor containers zonder ADR-goedkeuring geldt:

- transport uitsluitend voor direct gebruik met eigen tanken (d.w.z. rijden naar slechts één tankplaats en de tankbeurt niet door derden laten verrichten);
- geen labeling (sticker) vereist,
- geen uitrustingsverplichting met brandblustoe-stel;
- geen begeleidend document vereist;
- toegestane inhoud van de container: max. 450 l. Ook de zogenaamde "1000-puntenregel" overeenkomstig tabel 1.1.3.6 ADR geldt, d.w.z. de totale hoeveelheid per voertuig < 1000 punten (voor dieselbrandstof is 1 L = 1 punt),
- geen herhalingsstest nodig,
- geen beperking van de levensduur.

1.2.2 Samenvatting

Elk ander gebruik is niet volgens de voorschriften!

Om veiligheidsredenen is het niet toegestaan om wijzigingen aan de tankinstallatie uit te voeren (behalve de montage van accessoires die speciaal door de fabrikant worden geleverd) – zie hoofdstuk 6. Tot het gebruik volgens de voorschriften behoort het in acht nemen van alle aanwijzingen in deze gebruiksaanwijzing.

1.3 Onjuist gebruik



Belangrijk!

Onjuist gebruik is ook het niet in acht nemen van de aanwijzingen in deze gebruiksaanwijzing.

Verder:

- niet-naleving van de ADR-voorschriften en van de toepasselijke nationale bepalingen.
- opslag en transport van andere vloeistoffen dan de vloeistoffen die volgens de voorschriften zijn vermeld, bijv.: benzine, bio-ethanol, chemicaliën, oliën (smeer-, hydrauliek-, plantaardige olie).

2 Technische gegevens

2.1 Tank

Model type DT-Mobil:	Easy 210	Easy Pick-up 210	Easy 440	Easy 440 Basic	Easy 440 Premium	Easy COMBI 440/50	PRO PE 440 Basic	PRO PE 440 Premium	PRO PE COMBI 440/50
Nominaal volume [L]:	210	210	440	440	440	440/50	440	440	440/50
Afmetingen [cm]:									
- lengte	78,5	118	118	118	118	118	124,7	124,7	124,7
- breedte	59,5	80	80	80	80	80	88,25	88,25	88,25
	67,5*		80,8*	80,8*	80,8*	80,8*			
- hoogte:									
zonder klapdeksel	68,5	45	71						
met klapdeksel** (dicht)	68,5	45	71	85,5	85,5	85,5	107,2	107,2	107,2
met klapdeksel** (open)	118	108	132	147,5	147,5	147,5	175,9	175,9	175,9
Leeggewicht [kg]:									
- zonder klapdeksel	21,6		35,3						
- met klapdeksel**	23,3	34,5	39,1	48	62	58	202	215	208
Totaalgewicht [kg]:									
- zonder klapdeksel	198	209	405						
- met klapdeksel**	200	211	409	418	432	482	572	585	632

*) klapdeksel open

**) optie (DT-Mobil Easy 210 L, 440 L)

Omgevingsomstandigheden: Gebruikstemperaturen: - 10 °C tot + 40 °C.

2.2 Pomp

(pompuitvoering van de tankinstallatie zie typeplaatje pomp)

	Pomp 12 V CENTRI SP30:	Pomp 12 V CEMATIC 3000/12:	Pomp 24 V CEMATIC 3000/24:	Pomp 18 V CENTRI SP30:	Pomp 18 V CEMATIC 3000/18:
Spanning (tolerantie):	12 VDC (± 10%)	12 VDC (± 10%)	24 VDC (± 10%)	18 VDC	18 VDC
Zekering:	25 A	25 A	15 A	elektronisch	elektronisch
Vermogen:	220 W	260 W	260 W	220 W	260 W
Pompvermogen:	ca. 30 l/min.	ca. 40 l/min.	ca. 40 l/min.	ca. 25 l/min.	ca. 40 l/min.
Max. transportdruk:	ca. 1,1 bar	ca. 1,5 bar	ca. 1,5 bar	ca. 1,1 bar	ca. 1,5 bar
Vloeistoftemperatuur:	- 10 °C tot + 40 °C.				

2.3 Tappistolen met automatische uitschakeling

	Aansluituit Ø [mm]	Aansluiting
Diesel:	23	met slangtule DN 19 met scharnier
AdBlue:	19	met slangtule DN 20

2.4 Accu

	CENTRI SP30	CEMATIC 3000/18
Pompvermogen per acculading (18 V / 4 Ah):	ca. 720 l.	ca. 950 l.

Het gebruik van de pomp bij gesloten tapklep kan het bereik per acculading aanzienlijk verminderen.

3 Opbouw



DT-Mobil Easy 210 I

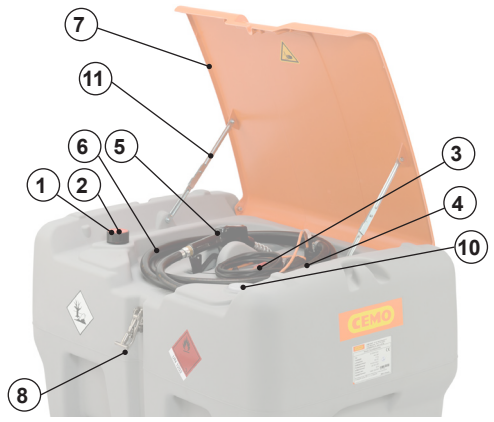

DT-Mobil Easy 440 I

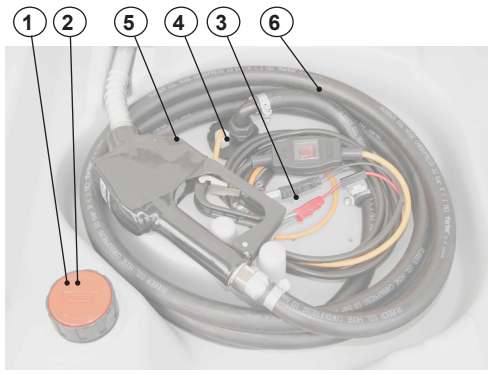

Aanzicht binnenzijde DT-Mobil Easy 210 I

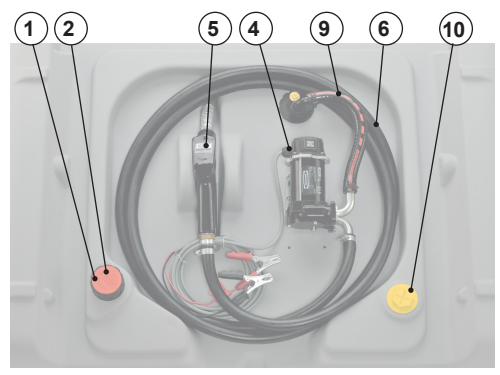

DT-Mobil Easy 440 I met pomp 12 V 40 l/min.

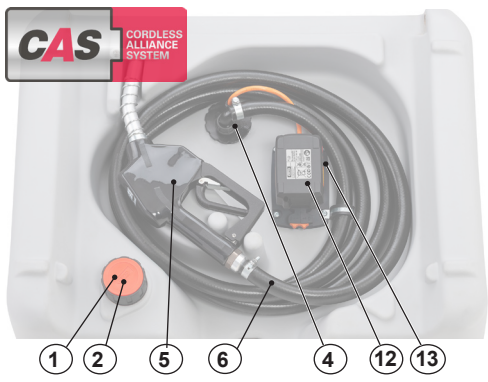

Aanzicht binnenzijde DT-Mobil Easy 210 I

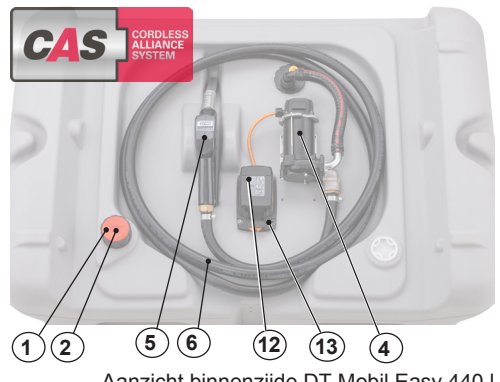

Aanzicht binnenzijde DT-Mobil Easy 440 I

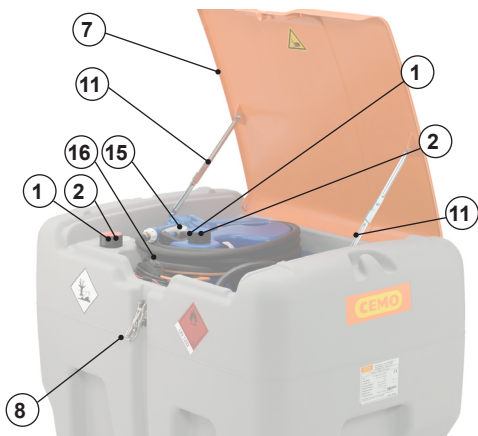

DT-Mobil Easy COMBI 440/50 I

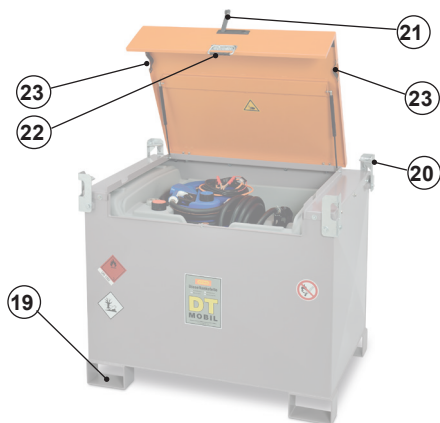

DT-Mobil PRO PE COMBI 440/50

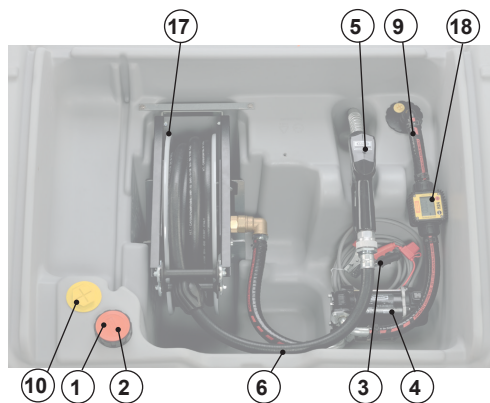

DT-Mobil Easy 440 I Premium

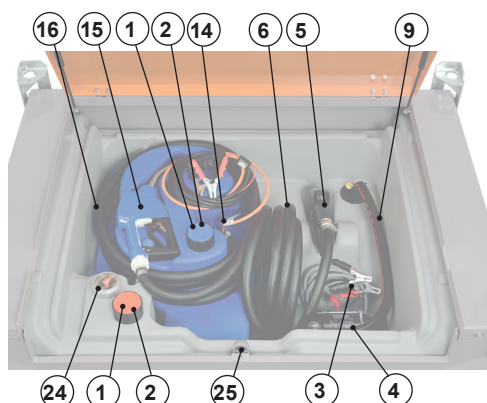

DT-Mobil Easy en PRO PE COMBI 440/50

- ① laad- en ontluichtingsklep(pen)
- ② vulopening(en)
- ③ pooltangen
- ④ elektrische pomp diesel
- ⑤ tappistool diesel
- ⑥ tapslang diesel
- ⑦ klapdeksel
- ⑧ klapdekselsluiting
- ⑨ afnameleiding
- ⑩ dop voor installatie van een vulpeilindicatie (Easy 440, 440/50)
- ⑪ opzetschaar (Easy 440, 440/50)
- ⑫ CAS-accu 18 V (Li-ion)
- ⑬ accubehuizing

- ⑭ elektrische pomp AdBlue (440/50 in de tank)
- ⑮ tankpistool AdBlue (440/50)
- ⑯ aftapslang AdBlue (440/50)
- ⑰ slanghaspel (440 Premium)
- ⑱ doorstroomteller K24 diesel (440 Premium)
- ⑲ vorkokers
- ⑳ hijsogen
- ㉑ veiligheidsslot EMKA EK 333
- ㉒ inklapbare handgreep
- ㉓ slang- en kabelwartel
- ㉔ vulpeilindicatie (PRO PE 440, 440/50)
- ㉕ lekkagesonde (PRO PE 440, 440/50)

4 Eerste inbedrijfstelling

1. Sticker aanbrengen (stickers worden bij de tankpapieren geleverd). De DT-Mobil Easy moet permanent op de voorzijde worden voorzien van de sticker UN 1202 voor diesel en de gevaarsetiketten (vlam op rode achtergrond).

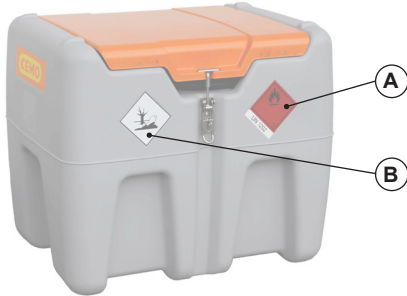

DT-Mobil Easy 210 I

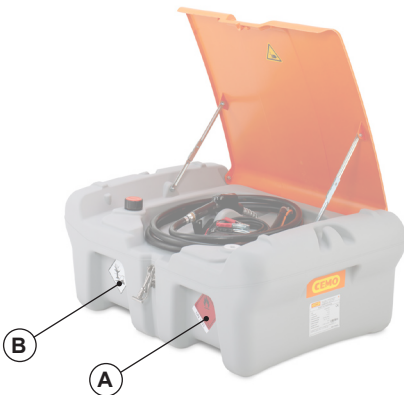

DT-Mobil Easy Pick-up 210 I

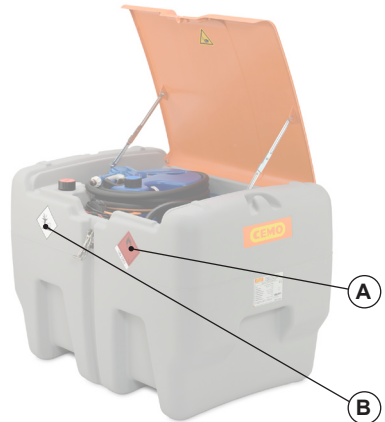

DT-Mobil Easy 440I en COMBI 440I/50I

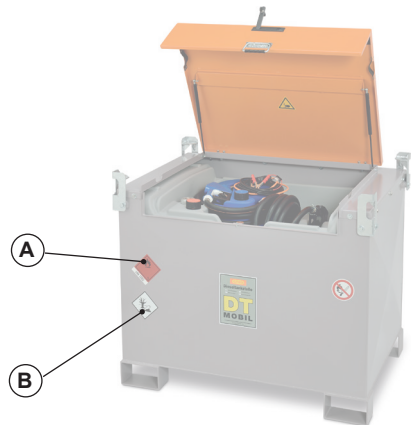

DT-Mobil PRO PE 440I en COMBI 440I/50I

A	Gevarenkaart met UN 1202 (vlam op rode grond)
B	gevaarlijk voor het milieu (boom - vis)

2. Open het klapdeksel
3. Open de be- en ontluchtingsluiting.
4. Tank vullen. De tank wordt gevuld met het zelfstandig afsluitende tankpistool.
5. Voer proeftanken uit zoals beschreven in paragraaf 5.1.5 en 5.2.5, maar houd de tapklep in de nog geopende vulopening.
6. Sluit de vulopening af met de schroefsluiting.
 - De tankinstallatie is nu operationeel.



Opmerking:

Bij de accuversie de accu tegen vocht beschermen.

5. Gebruik

5.1 DT-Mobil Easy

5.1.1 Opslag

De DT-Mobil Easy mag niet worden blootgesteld aan direct zonlicht voor transport of opslag gedurende langere tijd. Een te sterke opwarming kan leiden tot vervorming van de hoogwaardige kunststof tank en tot een vermindering van de kwaliteit van de brandstof.

Geschikte opslagomstandigheden:

- omgevingstemperaturen van -10 °C tot +40 °C.
- Vlakke ondergrond.
- Overkapping voor opslag in de openlucht.
- Stapelbaarheid:
 - ▶ max. 2 lege (!) tanks boven elkaar



Belangrijk!
Bij het stapelen:

- bij de uitvoering met deksel moet dit gesloten zijn.
- Voor bevestiging moeten de vier vergrendeling-snokken aan de bovenzijde van de tank in de vier uitsparingen aan de onderzijde van de tank vastklikken.

5.1.2 Laden van het tankstation

5.1.2.1 Handmatig laden

Lege DT-Mobil Easy kunnen met de hand worden geladen met behulp van de verzonken handgrepen van de voor- en achterzijde van de tank. Let daarbij op de gewichten van de lege installaties:

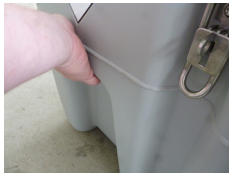

Handgreep

- 210 l = 19 - 24 kg
- 210 l pick-up = 26-34 kg
- 440 l = 33 - 40 kg
- 440 l Basic = 48 kg
- 440 l Premium = 62 kg
- 440 l/50 l = 51 - 58 kg

5.1.2.2 Laden met vorkheftruck



Belangrijk!

Gebruik voor het veilig optillen met een heftruck de voorgevormde uitsparingen aan de onderkant.

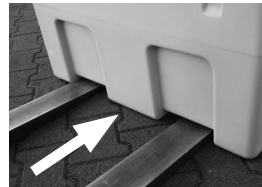

Stapelaar

5.1.3 Transporteren

Let bij het transport op de van toepassing zijnde voorschriften voor transport en beveiliging van de lading, met name:

- verkeersreglement van het desbetreffende land,
- CEN 12195 deel 1-4 voor berekening van de vastzetkrachten
- Bij de uitvoering met klapdeksel moet dit gesloten en afgesloten zijn.

Gebruik voor de bevestiging met geschikte spanriemen (35 mm) op het transportvoertuig de geïntegreerde uitsparingen in de tank voor het plaatsen van de spanriemen.

Gordeluitsparingen



DT-Mobil Easy 210 l



DT-Mobil Easy 440 l en Combi 440/50 l:



DT-Mobil Easy:
Pick-up 210 L, 440 l en combi 440/50



Belangrijk!

Vormparing gaat voor wrijvingskracht! Probeer de tankinstallatie in de eerste plaats vormgesloten te verladen (bijv. door deze tegen de wand te schuiven).



Belangrijk!

Te hoge sjorkrachten kunnen de tank vervormen en zo beschadigen.

Advies:

Gebruik een antislipmat.



Let op!

Gevaar van materiële schade bij de tankinstallatie met deksel. Rijwind kan het deksel openen en evt. afbreken. De tankinstallatie daarom altijd met de scharnieren in de rijrichting transporteren.

5.1.4 Tank vullen

1. Dop van vulopening ② losschroeven.
2. Bijvullen van het reservoir via de vulopening met het automatisch sluitende pistool.
3. Na het bijvullen de vulopening ② met de dop weer goed afsluiten.
4. Veeg alle verontreinigingen van de tank door het bijvullen meteen af met een droge doek.

5.1.5 Tanken

1. Bij de uitvoering met klapdeksel de sluiting van het klapdeksel ⑧ openen.
2. **Uitvoering met pooltangen:**
Klem de pooltangen ③ aan een geschikte spanningsbron (zie typeplaatjes tank of pomp).
Let daarbij op de kleurmarkering:
 - rood = pluspool (+)
 - zwart = minpool (-)

Uitvoering met accu:

De accu is in geleverde toestand gedeeltelijk opgeladen. Laad de accu voor de eerste ingebruikname volledig op. Aan/uit-schakelaar op uit.

3. Schakel pomp ④ met de schakelaar in.
4. Neem voor het tanken het tankpistool ⑤ uit de houder en steek de tuit volledig in de te vullen container/tank.
5. Bedien het automatische tankpistool ⑤ (eventueel vastzetten met klem) en vul de tank.

De ontluchting en drukontlasting van de tank verloopt automatisch via de geïntegreerde klep ②. Bij grotere hoeveelheden opent u nog extra de vulopening ②.



Belangrijk!

Houd voortdurend toezicht op het tankproces.

6. Sluit het automatische tankpistool ⑤ en laat deze uitdruppelen.
7. Schakel de pomp ④ uit.
8. Ontkoppel de pomp volledig van de stroomvoorziening en rol de kabel op.
9. Plaats de slang en het tankpistool in de geïntegreerde houder.
10. Bij de uitvoering met klapdeksel deze omlaag klappen en klapdekselsluiting ⑧ sluiten.

5.2 DT-Mobil PRO PE

5.2.1 Opslag

De DT-Mobil Easy mag niet worden blootgesteld aan direct zonlicht voor transport of opslag gedurende langere tijd. Te sterke opwarming kan kwaliteitsvermindering van de brandstof tot gevolg hebben.

Geschikte opslagomstandigheden:

- omgevingstemperaturen van -10 °C tot +40 °C.
- Vlakke ondergrond.
- Overkapping voor opslag in de openlucht.

5.2.2 Tankinstallatie verladen

Gevaar voor letsel!

Het deksel moet gesloten zijn.



5.2.2.1 Verplaatsen met hefwagen

De DT-Mobil kan met de hefwagen op een stevige, vlakke ondergrond worden verplaatst. Hij wordt opgetild tussen de vorkkokers aan de onderzijde.



5.2.2.2 Verplaatsen met vorkheftruck



Belangrijk!

Gebruik de vorkkokers aan de onderzijde om de tankinstallatie veilig om te tillen met een vorkheftruck.



5.2.2.3 Transporteren met kraan



Gevaar!

Ernstig letsel bij vallen van een DT-Mobil. Bij gebruik van een kraan is het verboden zich onder de hangende last te begeven.



Belangrijk!

Deksel niet beschadigen door het hangwerk van de kraan!

- Voor verplaatsing met een kraan moeten de hijsogen bovenop de tank worden gebruikt.
- 4 geschikte, even lange hijskettingen aan de hijsogen bevestigen (minimale lengte 2 m)
- DT-Mobil kan van of op het transportvoertuig geladen.

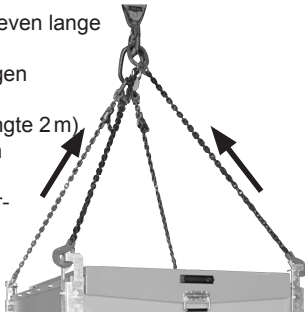

5.2.3 Transporteren

Let bij het transport op de van toepassing zijnde voorschriften voor transport en beveiliging van de lading, met name:

- verkeersreglement van het desbetreffende land,
- CEN 12195 Deel 1-4 voor berekening van de sjommiddelen.

Gebruik de hijsogen om de spanbanden bij bevestiging op het transportvoertuig vast te maken.



Belangrijk!

Vormparing gaat voor wrijvingskracht! Probeer de tankinstallatie in de eerste plaats vormgesloten te verladen (bijv. door deze tegen de wand te schuiven).

Advies:

Gebruik een antislipmat.



Let op!

Gevaar van materiële schade bij de tankinstallatie met deksel. Rijwind kan het deksel openen en evt. afbreken. De tankinstallatie daarom altijd met de scharnieren in de rijrichting transporteren.

5.2.4 Tank vullen

Let op dat de tank horizontaal is uitgelijnd en voldoende vastgesjord is!



Vuur, open vonken en roken verboden

1. Open het deksel van de DT-Mobil.
2. Schroef de dop van de vulopening ②.
3. De tank wordt gevuld met het zelfstandig afsluitende tankpistool.
4. Controleer de tankinhoud door de vulpeilindicatie.
5. Schroef de dop weer op de vulopening.
6. Veeg alle verontreinigingen van de tank door het tanken meteen af met een droge doek.
7. Sluit het deksel van de DT-Mobil.

5.2.5 Tanken

Let op dat de tank horizontaal is uitgelijnd en voldoende vastgesjord is!



Vuur, open vonken en roken verboden

Controleer de tankinhoud door de vulpeilindicatie.



Let op!
Gevaar voor elektrische schok!

Let op dat de elektrische kabels/aansluitingen schoon en droog zijn.



Belangrijk!
Zet de schakelaar van de pomp op 0 (uit) voordat de stroomvoorziening wordt aangesloten.

1. Open het deksel van de DT-Mobil.
2. Klem de pooltangen ③ aan een geschikte spanningsbron (zie typeplaatjes tank of pomp).
Let daarbij op de kleurmarkering:
 - rood = pluspool (+)
 - zwart = minpool (-)
 Schakel de pomp ④ in via de schakelaar.
3. Neem voor het tanken het tankpistool ⑤ uit de houder en steek de tuit volledig in de te vullen container/tank.
4. Bedien het automatische tankpistool ⑤ (eventueel vastzetten met klem) en vul de tank.

De ontluchting en drukontlasting van de tank verloopt automatisch via de geïntegreerde klep ②. Bij grotere hoeveelheden opent u nog extra de vulopening ②.



Belangrijk!
Houd voortdurend toezicht op het tankproces.

5. Sluit het automatische tankpistool ⑤ en laat deze uitdruppelen.
6. Schakel de pomp ④ uit.
7. Ontkoppel de pomp volledig van de stroomvoorziening en rol de kabel op.
8. Plaats de slang en het tankpistool in de geïntegreerde houder.
9. Sluit het deksel van de DT-Mobil.

6. Accessoires

Voor DT-Mobil Easy en DT-Mobil PRO PE zijn de volgende accessoires verkrijgbaar:

6.1 Klapdeksel als afsluitbare bescherming van de armaturen

DT-Mobil Easy 210 I: bestelnr. 11062



DT-Mobil Easy 440 I
Combi 440/50 I en pick-up 210 I: bestelnr. 11057



6.2 Vulpeilindicatie

DT-Mobil Easy Pick-up 210: bestelnr. 11256
DT Mobil Easy 440: bestelnr. 11058
DT Mobil Easy COMBI 440/50
en 440 Basic/Premium: bestelnr. 11059



6.3 Debietmeter K24 (diesel)

bestelnr. 11111



6.4 Oplader/accu's



Laadapparaat ASC55, 220 - 240 VAC, 3 A, CAS
bestelnr. 11385



Li-Power accu 18 V / 4,0 Ah CAS
bestelnr. 11387



Li-Power accu 18 V / 2,0 Ah CAS
bestelnr. 11386



Li-HD accu 18 V / 8,0 Ah CAS
bestelnr. 11388

7. Onderhoud en inspectie

7.1 Veiligheidsmaatregelen



Belangrijk!

*Beschermende kleding moet door de exploitant ter beschikking worden gesteld.
Wie mag onderhouds- en inspectiewerkzaamheden uitvoeren?*

» Normale onderhoudswerkzaamheden mogen worden uitgevoerd door daartoe opgeleid personeel.

7.2 Onderhouds- en inspectietabel

Interval	Module	Activiteit
Indien nodig	Tankinstallatie buitenzijde	Verwijder aanhangend vuil en dieselbrandstof.
maandelijkse	Reservoir	Optische controle op beschadiging
	Leidingsysteem	Controleer de slangen op scheuren en poreusheid, controleer de armaturen op lekkage (vervang defecte onderdelen).
jaarlijks	Filterafdichting bij 90 gradenbocht	Reinigen (zie afbeelding)

7.3 Storingen

Storing	Mogelijke oorzaak	Actie
Pomp geeft weinig	Slangen zijn geblokkeerd of geknikt	Slangen controleren
	Luchtbellen in de vloeistof	Laat de tank een paar minuten rusten
	Filterafdichting bij 90-gradenbocht verstopt	Reinigen (zie afbeelding)
	Accuspanning te laag	Accu opladen
Pomp loopt niet bij aangesloten accu	Accu leeg	Accu opladen
	Accu niet correct geplaatst	Accu correct plaatsen

7.4 Reiniging van het filter

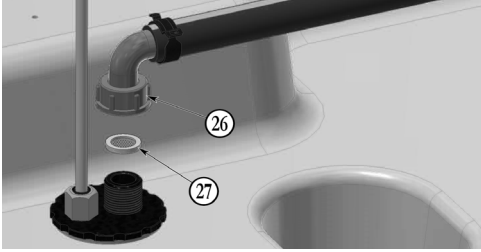

- 26 slangaansluiting
27 filterafdichting

1. Slangaansluiting (26) losschroeven
2. Filterafdichting (27) verwijderen, reinigen en opnieuw aanbrengen
3. Slangaansluiting (26) monteren

7.5 Elektrische aansluiting van de pomp met pooltangen

4 m lange aansluitkabel met pooltangen op een geschikte gelijkspanningsbron aansluiten:

- rood: pluspool (+)
- zwart: minpool (-)



Belangrijk!

Platte insteekzekering conform DIN 72581/3C bevindt zich in de zwarte houder aan de aansluitkabel.

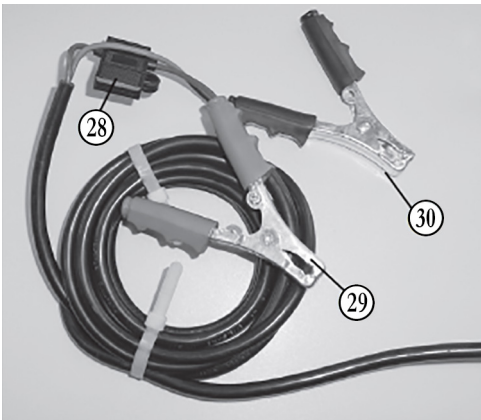

- 28 platte insteekzekering conform DIN 72581/3C
29 pooltang rood (+)
30 pooltang zwart (-)

8. Extra tank COMBI 440/50

Met elektrische pomp en tankpistool voor ureumoplossing AUS 32.

8.1 Opbouw

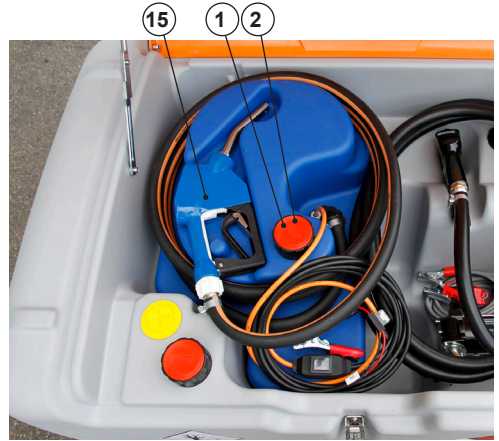

- 1 laad- en ontluftingsklep
2 vulopening
15 tankpistool AdBlue

8.2 Technische gegevens

8.2.1 Extra tank voor AUS 32

Afmetingen l x b x h mm: 638 x 421 x 561
Nominiaal volume: 50 l

8.2.2 Pomp 12 V

Spanning: 12 VDC
Zekering: 25 A (aan de poolklem)
Vermogen: 220 W
Pompvermogen: ca. 25 l/min.
Max. transportdruk: 1,1 bar
Vloeistoftemperatuur: - 5 °C tot + 40 °C.

8.3 Elektrische aansluiting van de pomp

Zie de gebruikershandleiding bij de pomp, hoofdstuk 5

8.4 Eerste inbedrijfstelling

Dop van vulopening ② losschroeven. Controleer het inwendige van het reservoir op verontreinigingen en reinig het indien nodig, bijv. met de stofzuiger.

Het vullen van de tank moet gebeuren met het zelfstandig afsluitende tankpistool. Na het vullen de dop aan vulopening ② weer vastschroeven. Controleer of de pomp is uitgeschakeld. Klem de pooltangen op een geschikte spanningsbron en schakel de pomp met de schakelaar in.

Let op:

Bij de montage van de afzonderlijke onderdelen kunnen, ondanks de grootste voorzichtigheid, verontreinigingen in het systeem zijn terechtgekomen. Daarom raden wij u aan om vanwege de hoge zuiverheidseisen bij de ingebruikname de eerste ca. 5 liter niet in de auto te tanken, maar apart op te vangen.

De tankinstallatie is nu operationeel.

8.5 Gebruik

8.5.1 Tanken van voertuigen/containers

Verwijder het tankpistool uit de houder en steek de tuit volledig in de tank/tank die u wilt tanken.

Breng de voedingsspanning tot stand en schakel de pomp via de schakelaar in.

Om de ureumoplossing af te geven trekt u nu aan de bedieningshendel van de tankpistool en zet u deze, indien nodig, met de kleine klep onder de hendel vast op de veranding in de gewenste stand. Het tankpistool schakelt automatisch uit wanneer het reservoir/de tank van het te vullen voertuig vol is. Als de afgifte voortijdig moet worden beëindigd, maakt u de hefboom los door deze kort los te trekken en los te laten.

Nadat de tuit is afgedruppeld, neemt u het pistool uit het vulstuk en rolt u de slang op. Plaats het tankpistool terug in de houder. Pomp uitschakelen. Laat de pomp nooit lang droog lopen als het reservoir leeg is. Deze is slechts beperkt droogloopveilig en kan schade door oververhitting veroorzaken. Knik de tapslang niet bij het tanken en oprollen op het reservoir.



Let op!

Het bijtanken moet voortdurend worden gecontroleerd.



Opmerking:

De ontluchting en drukontlasting van de tank verloopt automatisch via de geïntegreerde klep ②. Bij grotere afnamehoeveelheden opent u nog extra de vulopening ①.

8.5.2 Omgevingsinvloeden

De extra tank voor AUS 32 mag tijdens het transport op een voertuig of bij het bewaren gedurende langere tijd niet aan direct zonlicht worden blootgesteld. De tank is gemaakt van een hoogwaardige, ondoorschijnende kunststof. In direct zonlicht kan het sterk opwarmen, wat een negatieve invloed heeft op de kwaliteit van de ureumoplossing en kan het leiden tot vervorming van het reservoir. Bescherm uw installatie door deze bijvoorbeeld af te dekken. Vervormingen door inwerking van warmte zijn geen reden voor klachten.

Een temperatuurbereik van -5 °C tot $+25\text{ °C}$ is een ideale opslagconditie voor de ureumoplossing. Bij meer dan $+25\text{ °C}$ begint de ammoniak uit te gassen. Zorg in dit geval voor voldoende ventilatie van de omgeving. Onder -11 °C is de ureumoplossing bevroren en de installatie beschadigd worden.

8.6 Onderhoud

Druppelende hoeveelheden en kleinere lekken kunnen bij een ureumoplossing niet worden voorkomen. Dit leidt tot het ophopen van gekristalliseerd wit ureum. Reinig daarom het apparaat, met name het tankpistool, indien nodig met lauwwarm water. Er mag geen drinkwater in de container terechtkomen omdat het niet aan de zuiverheidseisen voldoet.

Voor het reinigen van de binnenkant van het reservoir is alleen gedemineraliseerd water toegestaan.

Zie voor het onderhoud van de pomp de gebruikershandleiding van de pomp hoofdstuk 9.

Het reservoir en de slangen moeten regelmatig, ten minste eenmaal per maand, visueel op beschadigingen en lekkages worden onderzocht. Defecte onderdelen moeten worden vervangen.

8.6.1 Storingen

(storingen aan de pomp, zie de gebruikershandleiding van de pomp hoofdstuk 10)

Storing	Mogelijke oorzaak	Actie
Tapslang lekt	Slangklem los	Draai de slangklem met een schroevendraaier vast.
	Scheuren in de slang	Kort de tapslang in tot het lekkende punt of vervang hem volledig.
Het tankpistool schakelt niet of te laat automatisch uit	De tuit is niet correct in de hals van de tankvulpip geplaatst	Steek de tuit volledig in de hals van de tankvulpip
Pomp loopt, transporteert weinig	Slangen zijn geblokkeerd of geknikt	Slangen controleren
	Luchtbellen in de vloeistof	Laat de tank een paar minuten rusten
	Filter verstopt	Filter reinigen (zie hoofdstuk 8.6.2)
Witte kristallen of vloeistof in de lekbak van het vulpistool	Uitgetreden vloeistof (druppelvloeistof)	Druipschaal van het vulpistool reinigen.

8.6.2 Reiniging van het filter

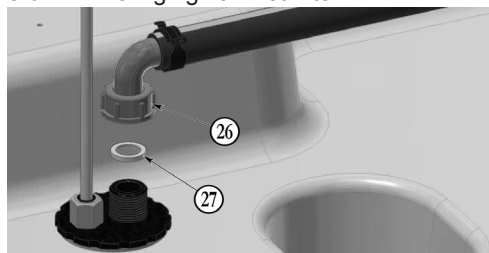

26 slangaansluiting

27 filterafdichting

1. Slangaansluiting 26 losschroeven
2. Filterafdichting 27 verwijderen, reinigen en opnieuw aanbrengen
3. Slangaansluiting 26 monteren

9. Ontmanteling/buitenbedrijfstelling

1. Tank volledig leegmaken (door middel van een pomp via de vulslang en het tankpistool).
2. DT-Mobil Easy of PRO PE in losse onderdelen demonteren.
3. Sorteren op materiaalsamenstelling.
4. Volgens de plaatselijke voorschriften afvoeren.



Gevaar

voor milieuverontreiniging door restanten van de tankinhoud.

Vang de resten afzonderlijk op en voer ze milieuvriendelijk af volgens de plaatselijke voorschriften.

10. Garantie

Wij geven garantie op de werking van het tankstation, de duurzaamheid van het materiaal en de onberispelijke verwerking conform onze algemene voorwaarden.

Deze zijn te vinden op
<http://www.cemo.de/agb.html>

Voorwaarde voor de garantie is de nauwkeurige naleving van deze bedienings- en onderhoudshandleiding en de geldende voorschriften op alle punten.

Als het tankstation door de klant wordt gewijzigd zonder overleg met fabrikant CEMO GmbH vervalt de wettelijke garantieaanspraak.

De firma CEMO GmbH is evenmin aansprakelijk voor schade die door verkeerd gebruik is ontstaan.

11. Testprotocol

zie achterzijde

12. Verklaring van overeenstemming

EG-verklaring van overeenstemming volgens de Machinerichtlijn 2006/42/EG Bijlage II 1.A

De fabrikant/distributeur
CEMO GmbH
In den Backenländern 5
D-71384 Weinstadt



verklaart hierbij dat het volgende product

Productaanduiding:	Mobiele dieseltankinstallatie
Fabrikaat:	CEMO
Typeaanduiding:	DT-Mobil Easy, DT-Mobil Easy Pick-up en DT-Mobil Easy COMBI, DT-Mobil PRO PE en DT-Mobil PRO PE COMBI
Fabricagenummers:	10978 - 10985, 10987, 10988, 10991, 10992, 11104 - 11109, 11115 - 11120, 11248 - 11253, 11364, 11381, 11594, 11596, 11601, 11603, 11626, 11627, 11686, 11687

Beschrijving:

DT-Mobil Easy: Mobiele dieseltankinstallatie (IBC) met enkelwandige PE-tank (volgens ADR-voorschrift 1.1.3.1 c) met verschillende inhoud (210 l, 440 l, 440/50 l)

DT-Mobil PRO PE: Mobiele dieseltankinstallatie (IBC) met dubbelwandige tank (volgens ADR-voorschrift 1.1.3.1 c) met verschillende inhoud (440 l, 440/50 l)

aan alle relevante bepalingen van bovengenoemde richtlijn, met inbegrip van de wijzigingen die van kracht zijn op het moment van de verklaring, voldoet.

De machine voldoet bovendien aan de beveiligingsdoelstellingen van laagspanningsrichtlijn 2014/35/EU.

De volgende geharmoniseerde normen zijn toegepast:

EN ISO 13854:2019	Veiligheid van machines - Minimumafstanden ter voorkoming van het bekneld raken van delen van het menselijk lichaam.
EN 60204-1:2018	Veiligheid van machines - Elektrische uitrusting van machines - Deel 1: Algemene eisen (IEC 60204-1:2016 (gemodificeerd))
EN 809:1998+A1:2009/AC:2010	Pompen en pompeenheden voor vloeistoffen - Algemene veiligheidseisen
EN ISO 12100:2010	Veiligheid van machines - Algemene ontwerpbeginselen - Risicobeoordeling en risicoreductie
EN ISO 13857:2019	Veiligheid van machines - Veiligheidsafstanden ter voorkoming van het bereiken van gevaarlijke zones door bovenste en onderste ledematen (ISO 13857:2019)

Naam en adres van de persoon die bevoegd is om de technische documentatie samen te stellen:

CEMO GmbH
In den Backenländern 5
71384 Weinstadt

Plaats: D-71384 Weinstadt
Datum: 01.02.2022

(handtekening)

Eberhard Manz, algemeen directeur

Instrucțiuni de utilizare



- se înmânează utilizatorului.
- se citește cu atenție înainte de punerea în funcțiune.
- se păstrează în siguranță pentru utilizare ulterioară.

1. Generalități	149	Stimate client,
1.1 Siguranța	149	Vă mulțumim că ați achiziționat un produs de calitate, realizat de compania CEMO.
1.1.1 Menținerea și supravegherea	149	
1.1.2 Utilizarea pieselor originale	149	
1.1.3 Utilizarea instalației de alimentare	149	Produsele noastre sunt realizate cu mijloace moderne, împreună cu măsuri de asigurare a calității.
1.1.4 Indicații de avertizare la instalația de alimentare	149	Depunem toate eforturile, ca să fiți mulțumit de produsul nostru și să îl puteți utiliza cu ușurință.
1.2 Utilizarea conform destinației	150	Dacă aveți întrebări referitoare la produs, luați legătura cu comerciantul sau cu departamentul nostru de desfacere.
1.2.1 DT-Mobil Easy și PRO PE conform ADR1.1.3.1c)	150	
1.2.2 Sinteză	150	
1.3 Utilizarea necorespunzătoare	150	Cu salutări,
2. Date tehnice	151	
2.1 Rezervorul	151	Eberhard Manz, director general
2.2 Pompa	152	
2.3 Pistoale de alimentare cu sistem de deconectare automat	152	
2.4 Acumulatorul	152	
3. Structura	153	
4. Prima punere în funcțiune	155	7. Revizie și inspecție 160
5. Funcționare	156	7.1 Măsuri de siguranță 160
5.1 DT-Mobil Easy 156		7.2 Tabel cu lucrări de revizie și de inspecție 160
5.1.1 Depozitarea 156		7.3 Avarii 160
5.1.2 Încărcarea instalației de alimentare 156		7.4 Curățarea filtrului 161
5.1.2.1 Încărcarea manuală 156		7.5 Racordarea electrică a pompei cu cleme de polaritate 161
5.1.2.2 Încărcarea cu motostivuitoare 156		8. Rezervor suplimentar COMBI 440/50 161
5.1.3 Transportul 156		8.1 Structura 161
5.1.4 Umplerea rezervorului 157		8.2 Date tehnice 161
5.1.5 Alimentarea 157		8.2.1 Rezervor suplimentar pentru AUS 32 161
5.2 DT-Mobil PRO PE 157		8.2.2 Pompă 12 V 161
5.2.1 Depozitarea 157		8.3 Racordarea electrică a pompei 162
5.2.2 Încărcarea instalației cu rezervor 157		8.4 Prima punere în funcțiune 162
5.2.2.1 Depasarea cu câruciorul ridicător 158		8.5 Funcționarea 162
5.2.2.2 Încărcarea cu motostivuitoare 158		8.5.1 Alimentarea autovehiculelor/recipientelor 162
5.2.2.3 Încărcarea cu macaraua 158		8.5.2 Influențele mediului înconjurător 162
5.2.3 Transportul 158		8.6 Revizia 163
5.2.4 Umplerea rezervorului 158		8.6.1 Avarii 163
5.2.5 Alimentarea 159		8.6.2 Curățarea filtrului 163
6. Accesorii	159	9. Scoaterea din funcțiune/Dezafectarea 164
6.1 Capac rabatabil cu rol de protecție pentru închiderea a armăturilor 159		10. Garanția 164
6.2 Indicator pentru nivelul de umplere 159		11. Protocol de verificare 164
6.3 Contorul de debit K24 Diesel 159		12. Declarație de conformitate 165
6.4 Alimentatorul/Acumuloatoarele 160		

1. Generalități

Instalația mobilă de alimentare diesel corespunde stadiului tehnicii și reglementărilor în vigoare privind siguranța.

Instalația de alimentare poartă marcajul CE, adică directivele UE și standardele armonizate relevante pentru instalația de alimentare au fost aplicate în timpul proiectării și fabricării.

Instalația de alimentare poate fi utilizată numai în versiunea furnizată de producător dacă este în stare tehnică perfectă.

Din motive de siguranță, nu este permisă efectuarea de modificări la instalația de alimentare (cu excepția montării accesoriilor furnizate în acest scop de către producător).

1.1 Siguranță

Fiecare instalație de alimentare este testată în ceea ce privește funcționarea și siguranța, înainte de livrare.

În cazul utilizării conform destinației, instalația de alimentare este sigură de funcționare.

Luați măsuri împotriva utilizării necorespunzătoare a instalației de alimentare.



Indicație:

În cazul versiunii cu acumulator, acesta trebuie ferit de umezeală.

În cazul utilizării incorecte sau în alte scopuri, există pericol

- de rănire și de moarte pentru utilizator,
- pericole pentru instalația de alimentare și alte bunuri ale operatorului,
- precum și pentru funcționarea instalației.

Ca operator al instalației de alimentare, sunteți responsabil ca

- toate indicațiile de siguranță să fie înțelese și respectate.
- măsurile personale de protecție să fie respectate, în conformitate cu fișa tehnică de siguranță pentru combustibilul utilizat.
- instalația de alimentare să fie operată doar de persoane calificate (vezi capitolul Utilizarea instalației de alimentare).

1.1.1 Mentenanța și supravegherea

Instalația de alimentare trebuie verificată periodic, în ceea ce privește starea sigură a acesteia.

Această verificare include, mai ales,

- verificarea vizuală în privința scurgerilor (etanșeitatea furtunului de umplere și a armăturilor),
- verificarea funcționării,
- integritatea/recunoașterea panourilor de avertizare, de obligații și de interdicții,
- inspecțiile periodice indicate (pentru detalii, vezi capitolul Revizia și inspecția).

1.1.2 Utilizarea pieselor originale

Utilizați doar piese originale realizate sau recomandate de producător. Respectați și toate indicațiile de siguranță și de utilizare, referitoare la aceste piese.

Aceasta se referă la

- piese de schimb și de uzură
- accesorii

1.1.3 Utilizarea instalației de alimentare

Pentru evitarea pericolelor din cauza utilizării incorecte, instalația de alimentare poate fi utilizată doar de persoane care

- au citit și au înțeles instrucțiunile de utilizare,
- și-au dovedit capacitatea pentru operare,
- au fost însărcinate cu utilizarea.



Important!

Instrucțiunile de utilizare trebuie să fie accesibile pentru fiecare utilizator la instalația de alimentare.

1.1.4 Indicații de avertizare la instalația de alimentare

Panourile de avertizare de la instalație trebuie să fie întotdeauna montate și lizibile.

Panourile montate de producător:



Focul, flăcările și fumul sunt interzise

Montare:
pe partea din spate a rezervorului



Avertizare privind rănirea mâinilor

Montare:
în partea inferioară a capacului rabatabil

1.2 Utilizarea conform destinației

Recipientul colector, de transport și de captare este adecvat și pentru amplasarea în aer liber (Respectați condițiile ambientale indicate în capitolul 2.1!).

Utilizarea conform destinației privește de ex. (de preferință) următoarele lichide:

- combustibil diesel/combustibil de încălzire
- biodiesel
- AdBlue (doar pentru varianta COMBI 440/50)

1.2.1 DT-Mobil Easy și PRO PE conform ADR1.1.3.1c)

Conform ADR 1.1.3.1 c) (în Germania, așa-numitul „Regulament pentru meșteșugari”), mărfurile periculoase pot fi transportate și cu containere fără autorizare ADR.

Pentru recipiente fără autorizare ADR sunt valabile următoarele:

- Transport numai pentru consum direct cu realimentare proprie (adică doar conducerea către un punct de realimentare și neefectuarea realimentării de către terți),
- nu este necesară etichetarea (autocolante),
- fără obligație de echipare cu un stingător de incendiu,
- fără necesitatea unei documentații însoțitoare,
- capacitate admisă a recipientului: max. 450 l, se aplică și așa-numita „Regula celor 1000 de puncte” conform tabelului 1.1.3.6 ADR, adică cantitatea totală per vehicul < 1000 puncte (pentru combustibil diesel, 1 l = 1 punct),
- nu este necesară repetarea verificării;
- fără limitarea duratei de viață.

1.2.2 Sinteză

Orice altă utilizare nu este conform destinației!

Din motive de siguranță, nu este permisă efectuarea de modificări la instalația de alimentare (cu excepția montării accesoriilor furnizate special de producător) - vezi Capitolul 6. Utilizarea conform destinației include respectarea tuturor informațiilor din aceste instrucțiuni de utilizare.

1.3 Utilizarea necorespunzătoare



Important!

Utilizarea necorespunzătoare include și nerespectarea informațiilor din aceste instrucțiuni de utilizare.

În plus:

- Nerespectarea reglementărilor ADR și a reglementărilor naționale în vigoare.
- Depozitarea și transportul lichidelor, altele decât cele menționate la utilizarea conform destinației, de exemplu: benzină, bioetanol, chimicale, uleiuri (lubrifianț, hidraulic, ulei vegetal).

2. Date tehnice

2.1 Rezervorul

Model tip DT-Mobil:	Easy 210	Easy Pic- k-up 210	Easy 440	Easy 440 Basic	Easy 440 Premium	Easy COMBI 440/50	PRO PE 440 Basic	PRO PE 440 Premium	PRO PE COMBI 440/50
Volum nominal [l]:	210	210	440	440	440	440/50	440	440	440/50
Dimensiuni [cm]:									
- Lungime	78,5	118	118	118	118	118	124,7	124,7	124,7
- Lățime	59,5	80	80	80	80	80	88,25	88,25	88,25
	67,5*		80,8*	80,8*	80,8*	80,8*			
- Înălțime:									
fără capacul rabatabil	68,5	45	71						
cu capacul rabatabil** (închis)	68,5	45	71	85,5	85,5	85,5	107,2	107,2	107,2
cu capacul rabatabil** (deschis)	118	108	132	147,5	147,5	147,5	175,9	175,9	175,9
Greutate netă [kg]:									
- fără capacul rabatabil	21,6		35,3						
- cu capacul rabatabil**	23,3	34,5	39,1	48	62	58	202	215	208
Greutate totală [kg]:									
- fără capacul rabatabil	198	209	405						
- cu capacul rabatabil**	200	211	409	418	432	482	572	585	632

*) capacul rabatabil deschis

**) opțional (DT-Mobil Easy 210 I, 440 I)

Condiții ambientale: Temperaturi de utilizare: -10 °C până la +40 °C

2.2 Pompa

(Pentru varianta de pompă a instalației de alimentare, vezi plăcuța de identificare a pompei)

	Pompă 12 V CENTRI SP30:	Pompă 12 V CEMATIC 3000/12:	Pompă 24 V CEMATIC 3000/24:	Pompă 18 V CENTRI SP30:	Pompă 18 V CEMATIC 3000/18:
Tensiune (toleranță):	12 VCC (± 10%)	12 VCC (± 10%)	24 VCC (± 10%)	18 VCC	18 VCC
Siguranță:	25 A	25 A	15 A	electronic	electronic
Putere:	220 W	260 W	260 W	220 W	260 W
Capacitate de pompare:	cca 30 l/min	cca 40 l/min	cca 40 l/min	cca 25 l/min	cca 40 l/min
Presiune de pompare max.:	cca 1,1 bar	cca 1,5 bar	cca 1,5 bar	cca 1,1 bar	cca 1,5 bar
Temperatura lichidului:	- 10 °C până la +40 °C				

2.3 Pistoale de alimentare cu sistem de deconectare automat

	Duză de alimentare Ø [mm]	Racord
Diesel:	23	cu manșon de furtun DN 19, cu articulație rotativă
AdBlue:	19	cu manșon de furtun DN 20

2.4 Acumulatorul

	CENTRI SP30	CEMATIC 3000/18
Capacitatea pompei la o încărcare a acumulatorului (18 V / 4 Ah):	cca 720 l	cca 950 l

Funcționarea pompei cu duza închisă poate reduce semnificativ intervalul de încărcare a bateriei.

3. Structura

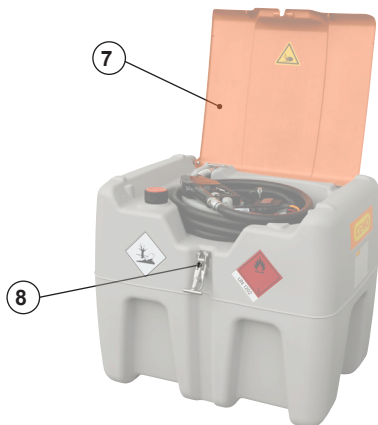

DT-Mobil Easy 210 I

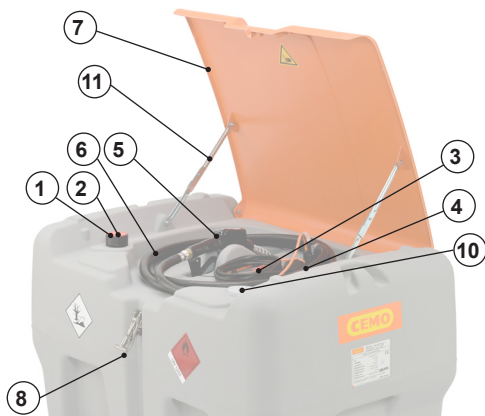

DT-Mobil Easy 440 I

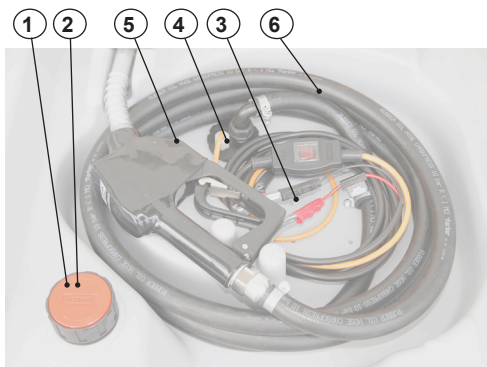

Vedere interioară DT-Mobil Easy 210 I

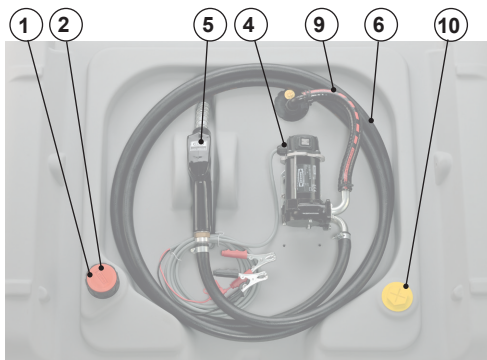

DT-Mobil Easy 440 I cu pompă 12V 40 l/min

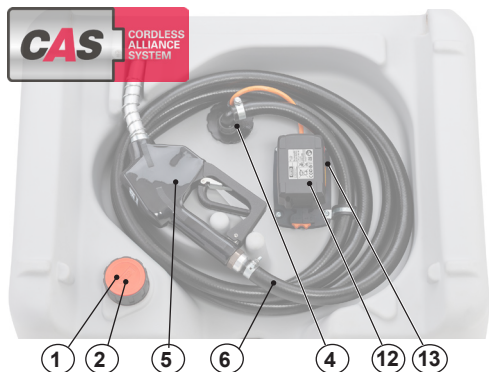

Vedere interioară DT-Mobil Easy 210 I

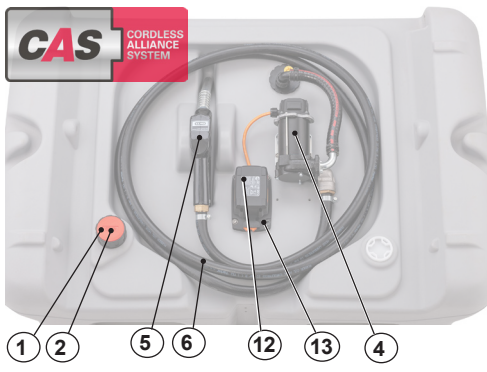

Vedere interioară DT-Mobil Easy 440 I

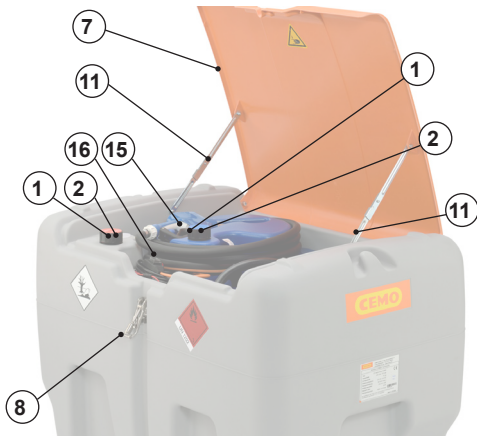

DT-Mobil Easy COMBI 440/500

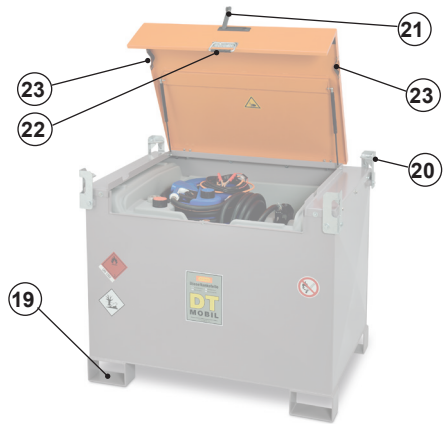

DT-Mobil PRO PE COMBI 440/500

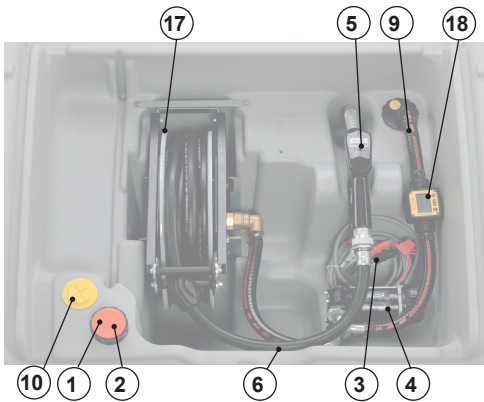

DT-Mobil Easy 440I Premium

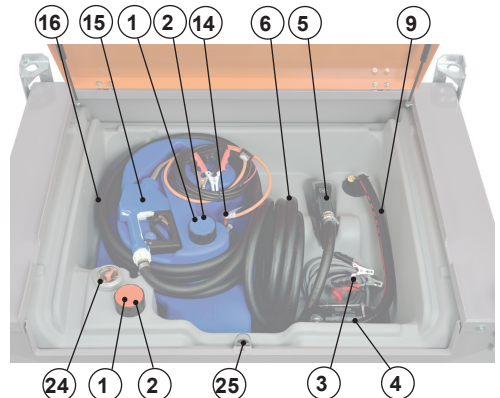

DT-Mobil Easy și PRO PE COMBI 440/500

- ① Ventil(e) de aerisire și dezaerisire
- ② Orificiu(i) de încărcare
- ③ Cleme de polaritate
- ④ Electropompă diesel
- ⑤ Pistol de alimentare diesel
- ⑥ Furtun de alimentare diesel
- ⑦ Capac rabatabil
- ⑧ Bușon de închidere pentru capacul rabatabil
- ⑩ Capac pentru montarea unui indicator de nivel de umplere (Easy 440, 440/50)
- ⑪ Foarfece de ridicare (Easy 440, 440/50)
- ⑫ Acumulator CAS 18V (Li-Ion)
- ⑬ Carcasa acumulatorului
- ⑭ Electropompă AdBlue (440/50 în rezervor)

- ⑮ Pistol de alimentare AdBlue (440/50)
- ⑯ Furtun de alimentare AdBlue (440/50)
- ⑰ Rolă de furtun (440 Premium)
- ⑱ Contor de debit K24 Diesel (440 Premium)
- ⑲ Buzunare de motostivuitor
- ⑳ Inele de ridicare pentru macara
- ㉑ Lacăt de siguranță EMKA EK 333
- ㉒ Mâner de rabatare
- ㉓ Element de trecere pentru furtun și cablu
- ㉔ Indicator de nivel de umplere (PRO PE 440, 440/50)
- ㉕ Sondă pentru scurgeri (PRO PE 440, 440/50)

4. Prima punere în funcțiune

1. Aplicați autocolante (autocolantele sunt incluse cu documentația rezervorului). Partea din față a DT-Mobile Easy trebuie prevăzută permanent cu autocolantul UN 1202 pentru diesel și eticheta de pericol (flacăra pe fond roșu).

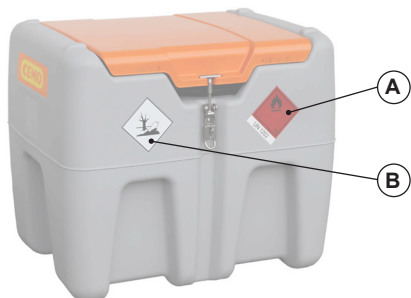

DT-Mobile Easy 210 l

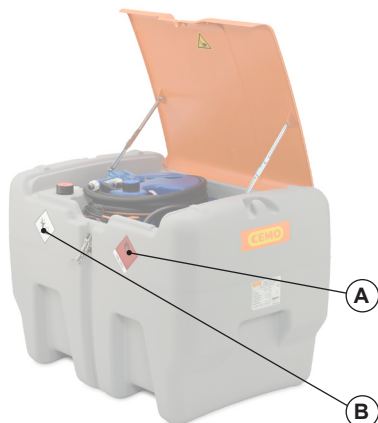

DT-Mobile Easy 440l și COMBI 440l/50l

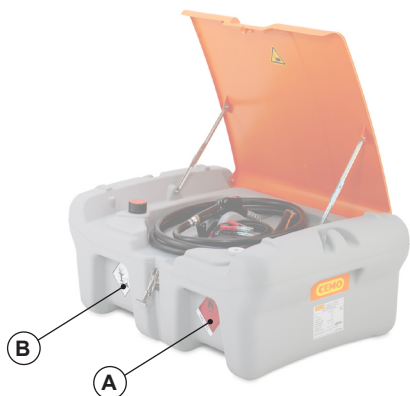

DT-Mobile Easy Pick-up 210l

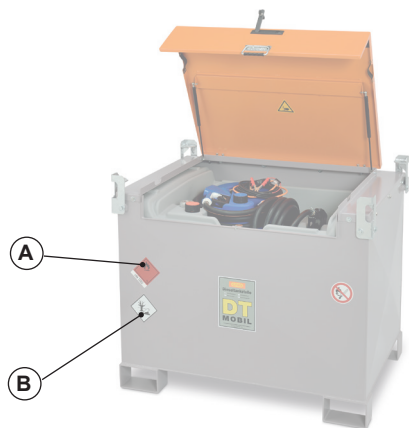

DT-Mobile PRO PE 440l și COMBI 440l/50l

A	Etichetă de pericol cu UN 1202 (flacăra pe fond roșu)
B	pericol pentru mediul înconjurător (copac - pește)

2. Deschiderea capacului rabatabil
3. Deschideți bușonul de aerisire și de dezaerisire.
4. Umpleți rezervorul. Alimentarea recipientului se realizează cu pistolul cu închidere automată.
5. Executați realimentarea conform indicațiilor de la secțiunea 5.1.5 și 5.2.5, dar țineți ventilul de alimentare la orificiul de umplere încă deschis.
6. Închideți orificiul de umplere cu dopul filetat.
 - Instalația de alimentare este acum gata de funcționare.



Indicație:

În cazul versiunii cu acumulator, acesta trebuie ferit de umezeală.

5. Funcționare

5.1 DT-Mobil Easy

5.1.1 Depozitarea

DT-Mobil Easy nu trebuie supus acțiunii directe a razelor soarelui pe o perioadă îndelungată, nici în timpul transportului și nici în timpul depozitării. Încălzirea puternică poate duce la deformarea rezervorului din material plastic de înaltă calitate și la reducerea calității combustibilului.

Condiții de depozitare adecvate:

- Temperaturi ambientale între -10°C și +40°C.
- Sol drept.
- Acoperire în cazul depozitării în aer liber.
- Capacitate de stivuire:
 - ▶ max. 2 rezervoare goale (!) suprapuse



Important!

La stivuire:

- La versiunea cu capac, acesta trebuie să fie închis.
- Pentru fixare, trebuie fixate cele patru came de blocare din partea superioară a rezervorului în cele patru adâncituri din partea inferioară a rezervorului.

5.1.2 Încărcarea instalației de alimentare

5.1.2.1 Încărcarea manuală

Instalațiile DT-Mobil Easy goale

pot fi încărcate manual folosind mânerul încastat din partea din față și din spate a rezervorului. Pentru aceasta, țineți cont de greutatea instalațiilor goale:

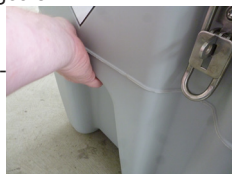

Mâner încastat

- 210l = 19 - 24 kg
- 210l Pick-up = 26-34 kg
- 440l = 33 - 40 kg
- 440l Basic = 48 kg
- 440l Premium = 62 kg
- 440l/50l = 51 - 58 kg

5.1.2.2 Încărcarea cu motostivitorul



Important!

Pentru ridicarea în siguranță cu motostivitorul, utilizați adânciturile din partea inferioară.



Palet

5.1.3 Transportul

Pentru transport respectați prevederile în vigoare pentru transport și siguranța operațiunii de încărcare, în special:

- Regulile de circulație pe drumurile publice din țara respectivă.
- CEN 12195 Partea 1-4 pentru calcul și mijloacele de tragere
- În cazul versiunii cu capac rabatabil, acesta trebuie să fie închis și blocat.

Pentru fixarea pe vehiculul de transport, cu ajutorul curelelor de tensionare adecvate (35 mm) utilizați adânciturile integrate de la rezervor pentru montarea curelelor de tensionare.

Adâncituri pentru curele



DT-Mobil Easy 210 l



DT-Mobil Easy 440l și Combi 440/50l



DT-Mobil Easy:
Pick-up 210 I, 440 I și COMBI 440/50



Important!

Îmbinare normală fără utilizarea forței!
În primul rând, încercați să încărcați instalația de alimentare în mod normal (de exemplu, prin prinderea acesteia de partea laterală a vehiculului).



Important!

Forțele de tragere prea ridicate pot deteriora rezervorul și îl pot deteriora.

Recomandare:

Utilizarea unui covor antiderapant.



Atenție!

Pericol de pagube materiale la instalația de alimentare cu capac.
Vântul poate deschide și eventual rupe capacul în timpul deplasării. Din acest motiv, instalația de alimentare trebuie transportată întotdeauna cu șarnierele în direcția de transport.

5.1.4 Umplerea rezervorului

1. Deșurubați capacul de la orificiul de umplere ②.
2. Umpleți recipientul pe la orificiul de umplere cu ajutorul pistolului de alimentare cu închidere automată.
3. După umplere, închideți la loc etanș orificiul de umplere ② cu capacul.
4. Îndepărtați imediat, cu o cârpă uscată, impuritățile din rezervor apărute la umplere.

5.1.5 Alimentarea

1. La varianta cu capac rabatabil, deschideți dopul de la capacul rabatabil ⑧.
2. **Variantă cu cleme de polaritate:**
Prindeți clemele de polaritate ③ la o sursă de tensiune adecvată (vezi plăcuțele de identificare de la rezervor sau pompă). Respectați marcajul colorat:
 - roșu = polul plus (+)
 - negru = polul minus (-)

Variantă cu acumulator:

În starea de livrare, acumulatorul este încărcat parțial. Încărcați acumulatorul înainte de prima punere în funcțiune. Întrerupătorul Pornit/Oprit este în poziția Oprit.

3. Porniți pompa ④ de la întrerupător.
4. Pentru alimentare, luați pistolul de alimentare ⑤ din suport și introduceți complet elementul de alimentare în recipient/rezervor.
5. Acționați pistolul automat de alimentare ⑤ (după caz, blocați cu elementul de blocare) și realizați alimentarea.

Aerisirea și depresurizarea rezervorului se realizează automat pe la supapa încorporată ②. În cazul unor cantități prelevate mai mari, deschideți suplimentar și orificiul de aerisire ②.



Important!

Supravegheați permanent operațiunea de alimentare.

6. Închideți pistolul automat de alimentare ⑤ și lăsați-l să se scurgă.
7. Deconectați pompa ④.
8. Decuplați complet sursa de curent și înfășurați cablul.
9. Așezați furtunul și pistolul de alimentare în suportul integrat.
10. La varianta cu capac rabatabil, rabatați capacul în jos și închideți dopul de închidere a capacului ⑧.

5.2 DT-Mobil PRO PE

5.2.1 Depozitarea

DT-Mobil Easy nu trebuie supus acțiunii directe a razelor soarelui pe o perioadă îndelungată, nici în timpul transportului și nici în timpul depozitării. Încălzirea prea puternică poate determina reducerea calității combustibilului.

Condiții de depozitare adecvate:

- Temperaturi ambientale între -10°C și +40°C.
- Sol drept.
- Acoperire în cazul depozitării în aer liber.

5.2.2 Încărcarea instalației cu rezervor



Pericol de rănire!

Capacul trebuie să fie închis.

5.2.2.1 Deplasarea cu căruciorul ridicător

Unitatea DT-Mobil poate fi deplasată cu căruciorul ridicător pe un sol drept, stabil. Prinderea se realizează între compartimentele paletului, în partea de jos.



5.2.2.2 Încărcarea cu motostivitorul



Important!

Pentru ridicarea în siguranță cu motostivitorul, utilizați pentru prindere compartimentele paletului, din partea inferioară.



5.2.2.3 Încărcarea cu macaraua



Pericol!

Este posibilă producerea de accidente grave la căderea unității DT-Mobil. Este interzisă staționarea sub sarcini suspendate în timpul utilizării macaralei.



Important!

Nu deteriorați capacul cu lanțurile de ridicare ale macaralei!

- Pentru funcționarea macaralei trebuie utilizate eclisele de macara montate în partea superioară a rezervorului.

- Fixați 4 elemente de prindere a sarcinii adecvate, cu aceeași lungime la eclisele de macara (lungime minimă 2 m).
- DT-Mobil poate fi încărcată sau descărcată de pe vehiculul de transport.

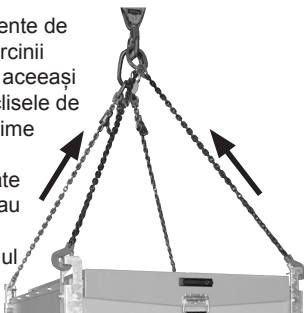

5.2.3 Transportul

Pentru transport respectați prevederile în vigoare pentru transport și siguranța operațiunii de încărcare, în special:

- Regulamentul rutier din țara respectivă
- CEN 12195 Partea 1-4 pentru calcul și dispozitive de asigurare a încărcăturii.

Utilizați eclisele de macara pentru prinderea curelelor de prindere, la fixarea pe vehiculul de transport.



Important!

Îmbinare normală fără utilizarea forței! În primul rând, încercați să încărcați instalația de alimentare în mod normal (de exemplu, prin prinderea acesteia de partea laterală a vehiculului).

Recomandare:

Utilizați un covor antiderapant.



Atenție!

Pericol de pagube materiale la instalația de alimentare cu capac. Vântul poate deschide și eventual rupe capacul în timpul deplasării. Din acest motiv, instalația de alimentare trebuie transportată întotdeauna cu șarnierele în direcția de transport.

5.2.4 Umplerea rezervorului

Poziționarea trebuie să fie pe orizontală și siguranța de încărcare a rezervorului trebuie să fie suficientă!



Focul, flăcările și fumul sunt interzise

1. Deschideți capacul de la DT-Mobil.
2. Deșurubați capacul de la racordul de umplere ②.
3. Alimentarea recipientului se realizează cu pistolul cu închidere automată.
4. Controlul conținutului rezervorului cu indicatorul de nivel de umplere.
5. Înșurubați la loc, etanș, capacul de la orificiul de umplere.
6. Îndepărtați imediat impuritățile de la alimentare, cu o lavetă uscată.
7. Închideți capacul de la DT-Mobil.

5.2.5 Alimentarea

Fiți atent la poziționarea pe orizontală și siguranța de încărcare suficientă a rezervorului !



Focul, flăcările și fumatul sunt interzise

Controlul conținutului rezervorului cu indicatorul de nivel de umplere.



Atenție!
Pericol de electrocutare!

Aveți grijă ca cablurile /racordurile electrice să fie uscate și curate.



Important!

Aduceți comutatorul pompei în poziția (0), înainte de a racorda sursa de curent.

1. Deschideți capacul de la DT-Mobil.
2. Prindeți clemele de polaritate (3) la o sursă de tensiune adecvată (vezi plăcuțele de identificare de la rezervor sau pompă). Respectați marcajul colorat:
 - roșu = polul plus (+)
 - negru = polul minus (-)
 Conectați pompa (4) de la întrerupător.
3. Pentru alimentare, luați pistolul de alimentare (5) din suport și introduceți complet elementul de alimentare în recipient/rezervor.
4. Acționați pistolul automat de alimentare (5) (după caz, blocați cu elementul de blocare) și realizați alimentarea.

Aerisirea și depresurizarea rezervorului se realizează automat pe la supapa încorporată (2). În cazul unor cantități prelevate mai mari, deschideți suplimentar și orificiul de aerisire (2).



Important!

Supravegheați permanent operațiunea de alimentare.

5. Închideți pistolul automat de alimentare (5) și lăsați-l să se scurgă.
6. Deconectați pompa (4).
7. Decuplați complet sursa de curent și înfășurați cablul.
8. Așezați furtunul și pistolul de alimentare în suportul integrat.
9. Închideți capacul de la DT-Mobil.

6. Accesorii

Pentru DT-Mobil Easy și DT-Mobil PRO PE sunt disponibile următoarele accesorii:

6.1 Capac rabatabil cu rol de protecție pentru închidere a armăturilor

DT-Mobil Easy 210l:

Nr. com. 11062



DT-Mobil Easy 440l,

Combi 440/50l și Pick-up 210l: Nr. com. 11057



6.2 Indicator pentru nivelul de umplere

DT Mobil Easy Pick-up 210:

Nr. com. 11256

DT Mobil Easy 440:

Nr. com. 11058

DT Mobil Easy COMBI 440/50

și 440 Basic/Premium:

Nr. com. 11059



6.3 Contorul de debit K24 Diesel

Nr. com. 11111



6.4 Alimentatorul/Acumuloarele



Alimentator ASC55, 220 - 240 VCA, 3A, CAS
Nr. com. 11385



Acumulator Li-Power 18 V / 4,0 Ah CAS
Nr. com. 11387



Acumulator Li-Power 18 V / 2,0 Ah CAS
Nr. com. 11386



Acumulator Li-HD 18 V / 8,0 Ah CAS
Nr. com. 11388

7. Revizie și inspecție

7.1 Măsuri de siguranță



Important!

*Îmbrăcămintea de protecție trebuie pusă la dispoziție de către operator.
Cine poate realiza lucrările de revizie și de inspecție?*

» Lucrările de revizie obișnuite pot fi executate pe personalul de operare calificat.

7.2 Tabel cu lucrări de revizie și de inspecție

Interval	Subansamblu	Operațiune
la nevoie	Instalația de alimentare, partea exterioară	Curățați murdăria depusă și combustibilul diesel.
lunar	Recipient	Verificare optică pentru deteriorare
	Sistem de conducte	Verificați dacă furtunurile prezintă fisuri și porozitate și dacă armăturile prezintă urme de scurgere (înlocuiți componentele defecte).
anual	Garnitura filtrului la cotelul de 90 grade	Curățare (vezi imaginea)

7.3 Avarii

Avarie	Cauză posibilă	Măsură
Pompa transportă puțin	Furtunurile sunt blocate sau îndoite	Verificați furtunurile
	Bule de aer în lichid	Lăsați rezervorul să se odihnească câteva minute
	Garnitura filtrului de la cotelul de 90 grade este înfundată	Curățare (vezi imaginea)
	Tensiunea acumulatorului este prea redusă	Încărcați acumulatorul
Pompa nu funcționează cu acumulatorul montat	Acumulator descărcat	Încărcați acumulatorul
	Acumulatorul nu este montat corect	Montați corect acumulatorul

7.4 Curățarea filtrului

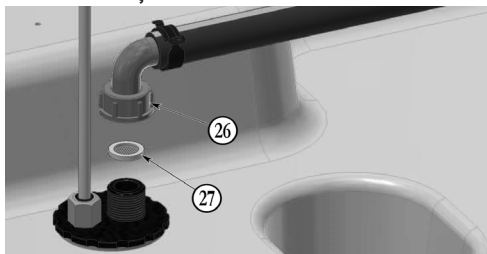

26 Racordul furtunului

27 Garnitura filtrului

1. Deșurubați racordul furtunului 26
2. Scoateți, curățați și montați la loc garnitura filtrului 27
3. Montați racordul furtunului 26

7.5 Racordarea electrică a pompei cu cleme de polaritate

Conectați un cablu de conectare lung de 4 m cu cleme de polaritate la o sursă de tensiune continuă adecvată:

- Roșu: polul plus(+)
- Negru: polul minus (-)



Important!

Siguranța plată conform DIN 72581/3C se află în suportul negru de pe cablul de conectare.

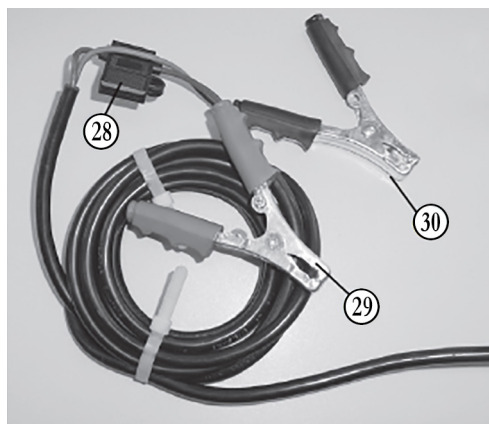

28 Siguranță plată conform DIN 72581/3C

29 clemă de polaritate roșie (+)

30 clemă de polaritate neagră (-)

8. Rezervor suplimentar COMBI 440/50

Cu electropompă și pistol de alimentare pentru soluția de uree AUS 32.

8.1 Structura



1 Ventil de aerisire și de dezaerisire

2 Orificiu de umplere

15 Pistol de alimentare AdBlue

8.2 Date tehnice

8.2.1 Rezervor suplimentar pentru AUS 32

Dimensiuni Lungime x Lățime x Înălțime mm:

638 x 421 x 561

Volum nominal:

50 l

8.2.2 Pompă 12 V

Tensiune: 12 VCC

Siguranță: 25 A (la clemă de polaritate)

Putere: 220 W

Capacitate de pompare: cca 25 l/min

Presiune de pompare max.: 1,1 bar

Temperatura lichidului: - 5 °C până la + 40 °C

8.3 Racordarea electrică a pompei

vezi instrucțiunile de utilizare pentru pompă, capitolul 5

8.4 Prima punere în funcțiune

Deșurubați capacul de la orificiul de umplere ②. Verificați dacă interiorul recipientului este murdar și curățați-l dacă este necesar. De exemplu, cu un aspirator.

Alimentarea recipientului trebuie realizată cu pistolul de alimentare cu închidere automată. După alimentare, înșurubați la loc capacul de la orificiul de umplere ②.

Asigurați-vă că pompa este deconectată. Conectați clemele de polaritate la o sursă de tensiune adecvată și porniți pompa de la întrerupător.

Atenție:

În ciuda unei precauții sporite, este posibil ca, la montarea pieselor, să fi pătruns impurități în sistem. Datorită cerințelor ridicate privind puritatea, în timpul punerii în funcțiune, recomandăm să nu umpleți primii aproximativ 5 litri în vehicul, ci să îi colectați separat.

Instalația de alimentare este acum gata de funcționare.

8.5 Funcționarea

8.5.1 Alimentarea autovehiculelor/recipientelor

Scoateți pistolul de alimentare ⑬ din suport și introduceți elementul de alimentare complet în recipientul/rezervorul de alimentat.

Stabiliți alimentarea cu tensiune și porniți pompa de la întrerupător.

Pentru distribuirea soluției de uree, trageți maneta de acționare de la pistolul de alimentare și, dacă este necesar, cuplați clapeta mică de sub pârghia de la angrenaj la nivelul dorit. Duza de alimentare se oprește automat când recipientul/rezervorul vehiculului care trebuie alimentat este plin. În cazul în care distribuirea trebuie oprită anticipat, scoateți maneta trăgând scurt de ea și eliberați-o.

După ce elementul de alimentare s-a scurs, scoateți pistolul din ștuțul de umplere și înfășurați furtunul. Așezați pistolul de alimentare înapoi în suport. Deconectați pompa.

Nu lăsați niciodată pompa să funcționeze în gol pentru o perioadă lungă de timp dacă recipientul este gol. Funcționarea uscată este sigură doar în anumite condiții și poate fi deteriorată prin supraîncălzire.

Nu îndoțiți furtunul de alimentare atunci când alimentați și nu-l înfășurați pe recipient.



Atenție:

Operațiunea de alimentare trebuie supra-vegheată în permanență.



Indicație:

Aerisirea și depresurizarea recipientului se realizează automat pe la ventilul încorporat ②. În cazul unor cantități prelevate mai mari, deschideți suplimentar și orificiul de umplere ①.

8.5.2 Influențele mediului înconjurător

Rezervorul suplimentar pentru AUS 32 nu trebuie expus la lumina directă a razelor soarelui pentru o perioadă lungă de timp, nici atunci când este transportat pe un vehicul, nici atunci când este depozitat. Recipientul este realizat din plastic opac de înaltă calitate. Sub acțiunea directă a razelor soarelui, se poate încălzi considerabil, ceea ce are un impact negativ asupra calității soluției de uree și poate duce și la deformarea recipientului.

Protejați-vă instalația, de exemplu, acoperind-o. Deformările din cauza efectelor căldurii nu constituie motiv de reclamație.

Condițiile ideale de depozitare pentru soluția de uree sunt în intervalul de temperatură de la -5°C la $+25^{\circ}\text{C}$. Peste $+25^{\circ}\text{C}$, amoniacul începe să se evapore. În acest caz, asigurați-vă că spațiul înconjurător este aerisit corespunzător. Sub -11°C , soluția de uree îngheață și instalația se poate deteriora.

8.6 Revizia

Picăturile și scurgerile minore nu pot fi evitate în cazul soluției de uree. Aceasta duce la acumularea de uree albă cristalizată. Din acest motiv, curățați dispozitivul, în special duza de alimentare, cu apă caldută dacă este necesar. Apa potabilă nu trebuie lăsată să intre în recipient, deoarece nu îndeplinește cerințele de puritate.

Pentru curățarea interiorului recipientului poate fi utilizată numai apă demineralizată.

Întreținerea pompei, vezi instrucțiunile de utilizare a pompei, capitolul 9.

Recipientul și furtunurile trebuie verificate vizual, periodic, cel puțin o dată pe lună, pentru a se constata dacă prezintă deteriorări și scurgeri. Piesele defecte trebuie înlocuite.

8.6.1 Avarii

(Avarii la pompă, vezi instrucțiunile de utilizare a pompei, capitolul 10)

Avarie	Cauză posibilă	Măsură
Furtunul de alimentare nu este etanș	Colier de furtun slăbit	Strângeți suplimentar colierul de furtun cu o șurubelniță.
	Fisuri în furtun	Scurtați furtunul de alimentare până la punctul neetanș sau înlocuiți-l complet.
Pistolul de alimentare nu deconectează automat sau deconectează prea târziu	Elementul de alimentare nu a fost introdus corect în ștuțul rezervorului	Introduceți elementul de alimentare complet în ștuțul rezervorului
Pompa funcționează, dar pompează puțin	Furtunurile sunt blocate sau îndoite	Verificați furtunurile
	Bule de aer în lichid	Lăsați rezervorul să se odihnească câteva minute
	Filtru înfundat	Curățați filtrul (vezi capitolul 8.6.2)
Cristale albe sau lichid în vasul de scurgere de la pistolul de alimentare	Lichid scurs (picături)	Curățați vasul de scurgere al pistolului de alimentare.

8.6.2 Curățarea filtrului

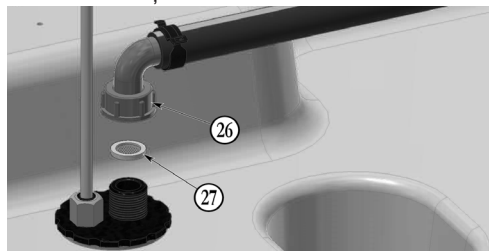

26 Racordul furtunului

27 Garnitura filtrului

- Deșurubați racordul furtunului 26
- Scoateți, curățați și montați la loc garnitura filtrului 27
- Montați racordul furtunului 26

9. Scoaterea din funcțiune/ Dezafectarea

1. Goliți complet rezervorul (cu ajutorul pompei și al furtunului de alimentare și al pistolului de alimentare).
2. Dezasamblați componentele DT-Mobil Easy sau PRO PE.
3. Sortați în funcție de caracteristicile materialelor.
4. Trimiteți la reciclare în funcție de dispozițiile locale.



Pericol

de poluare a mediului înconjurător din cauza reziduurilor din rezervor.

Colectați reziduurile separat și eliminați-le într-un mod ecologic, în conformitate cu reglementările locale.

10. Garanția

Garantăm funcționalitatea stației de alimentare, rezistența materialului și prelucrarea impecabilă în conformitate cu termenii și condițiile noastre generale.

Acestea sunt disponibile la adresa
<http://www.cemo.de/agb.html>

Condiția prealabilă pentru garanție este respectarea întocmai a tuturor punctelor din prezentele instrucțiuni de utilizare și de întreținere și precum și a prevederilor în vigoare.

Dacă clientul modifică stația de alimentare fără a consulta producătorul CEMO GmbH, garanția legală expiră.

În plus, compania „CEMO GmbH” nu este responsabilă pentru daunele cauzate de utilizarea necorespunzătoare.

11. Protocol de verificare

vezi pe spate

12. Declarație de conformitate

Declarația de conformitate CE în conformitate cu Directiva privind echipamentele tehnice 2006/42/CE Anexa II 1.A

Producător/Distribuitor
CEMO GmbH
In den Backenländern 5
D-71384 Weinstadt



declară că produsul următor

Denumirea produsului:	Instalație mobilă de alimentare diesel
Producător:	CEMO
Denumirea tipului:	DT-Mobil Easy, DT-Mobil Easy Pick-up și DT-Mobil Easy COMBI, DT-Mobil PRO PE și DT-Mobil PRO PE COMBI
Cod de producție:	10978 - 10985, 10987, 10988, 10991, 10992, 11104 - 11109, 11115 - 11120, 11248 - 11253, 11364, 11381, 11594, 11596, 11601, 11603, 11626, 11627, 11686, 11687

Descriere:

DT-Mobil Easy: Instalație mobilă de alimentare diesel (IBC) cu recipient PE cu perete simplu (conform dispoziției ADR 1.1.3.1 c), cu diferite capacități (210l, 440l, 440/50l)

DT-Mobil PRO PE: Instalație mobilă de alimentare diesel (IBC) cu recipient cu perete dublu (conform dispoziției ADR 1.1.3.1 c), cu diferite capacități (440l, 440/50l)

este în conformitate cu toate prevederile relevante din directiva menționată anterior – inclusiv cu modificările în vigoare la momentul redactării declarației.

Aparatul respectă, de asemenea, obiectivele de protecție ale Directivei de joasă tensiune 2014/35/UE.

Au fost aplicate următoarele standarde armonizate:

EN ISO 13854:2019	Siguranța mașinilor - Distanțe minime pentru evitarea strivirii părților corpului
EN 60204-1:2018	Siguranța mașinilor. Echipamente electrice pentru mașini - Partea 1: Cerințe generale (IEC 60204-1:2016 (modificat))
EN 809:1998+A1:2009/AC:2010	Pompe și agregate de pompare pentru lichide - Cerințe generale de siguranță
EN ISO 12100:2010	Siguranța mașinilor - Principii generale de proiectare - Evaluarea riscurilor și reducerea riscurilor
EN ISO 13857:2019	Siguranța mașinilor - Distanțe de siguranță împotriva atingerii zonelor periculoase cu membrele superioare și inferioare (ISO 13857:2019)

Numele și adresa persoanei împuternicite cu întocmirea documentației tehnice:

CEMO GmbH
In den Backenländern 5
71384 Weinstadt

Localitate: D-71384 Weinstadt
Data: 01.02.2022

(semnătura)

Eberhard Manz, director general

Manual de instruções

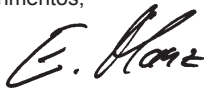

- entregar ao utilizador.
- ler atentamente antes da colocação em funcionamento
- guardar num local seguro para utilização posterior.

1. Aspectos gerais	167	Estimado(a) cliente,	
1.1 Segurança	167	Obrigado por ter escolhido um produto de qualida-	
1.1.1 Manutenção e monitorização	167	de da CEMO.	
1.1.2 Utilização de peças originais	167		
1.1.3 Operação da unidade de abastecimento de combustível	167	Fabricamos os nossos produtos utilizando proces-	
1.1.4 Avisos presentes na unidade de abastecimento de combustível	168	sos de fabrico modernos e medidas de garantia de	
1.2 Utilização prevista	168	qualidade. Esforçamo-nos por fazer tudo para que	
1.2.1 DT-Mobil Easy e PRO PE em conformidade com a ADR 1.1.3.1 c)	168	fique satisfeito(a) com o nosso produto e possa	
1.2.2 Resumo	168	utilizá-lo sem problemas.	
1.3 Utilização inadequada	168	Caso tenha alguma dúvida sobre o seu produto,	
2. Dados técnicos	169	entre em contacto com o seu revendedor ou dire-	
2.1 Depósito	169	tamente com o nosso departamento comercial.	
2.2 Bomba	170	Com os melhores cumprimentos,	
2.3 Pistolas de distribuição com desligamento automático	170		
2.4 Bateria	170	Eberhard Manz, Diretor	
3. Estrutura	171	6.3 Caudalímetro K24 para diesel	177
4. Primeira colocação em funcionamento	173	6.4 Carregador/baterias	178
5. Operação	174	7. Manutenção e inspeção	178
5.1 DT-Mobil Easy	174	7.1 Medidas de segurança	178
5.1.1 Armazenamento	174	7.2 Tabela de manutenção e inspeção	178
5.1.2 Carregamento do posto de abastecimento	174	7.3 Falhas	178
5.1.2.1 Carregamento manual	174	7.4 Limpeza do filtro	179
5.1.2.2 Carregamento com empilhador	174	7.5 Ligaçao elétrica da bomba com pinças	179
5.1.3 Transporte	174	8. Depósito adicional COMBI 440/50	179
5.1.4 Abastecimento do depósito	175	8.1 Estrutura	179
5.1.5 Reabastecimento	175	8.2 Dados técnicos	179
5.2 DT-Mobil PRO PE	175	8.2.1 Depósito adicional para AUS 32	179
5.2.1 Armazenamento	175	8.2.2 Bomba de 12 V	179
5.2.2 Carregamento da unidade de abastecimento de combustível	175	8.3 Ligaçao elétrica da bomba	179
5.2.2.1 Movimentação com carro de elevação	176	8.4 Primeira colocação em funcionamento	180
5.2.2.2 Carregamento com empilhador	176	8.5 Operação	180
5.2.2.3 Carregamento com grua	176	8.5.1 Reabastecimento de veículos/reservatórios	180
5.2.3 Transporte	176	8.5.2 Influências ambientais	180
5.2.4 Abastecimento do depósito	176	8.6 Manutenção	181
5.2.5 Reabastecimento	177	8.6.1 Falhas	181
6. Acessórios	177	8.6.2 Limpeza do filtro	181
6.1 Tampa articulada como proteção bloqueável das válvulas	177	9. Desativação/desmantelamento	182
6.2 Indicador de nível de enchimento	177	10. Garantia	182
		11. Protocolo de inspeção	182
		12. Declaração de conformidade	183

1. Aspectos gerais

A unidade móvel de abastecimento de diesel corresponde às condições técnicas atuais e está em conformidade com as normas de segurança reconhecidas.

A unidade de abastecimento de combustível dispõe da marcação CE, ou seja, no processo de conceção e fabrico da mesma foram aplicadas as diretivas da UE, bem como as normas harmonizadas relevantes.

A unidade de abastecimento de combustível apenas pode ser utilizada se se encontrar em perfeitas condições técnicas e na versão fornecida pelo fabricante.

Por razões de segurança, não é permitido efetuar alterações na unidade de abastecimento de combustível (exceto para a instalação de acessórios especificamente fornecidos pelo fabricante).

1.1 Segurança

Antes do respetivo fornecimento, cada uma das unidades de abastecimento de combustível é testada quanto ao funcionamento e à segurança.

Quando utilizada adequadamente, a unidade de abastecimento de combustível irá funcionar com segurança.

Proteja a unidade de abastecimento de combustível contra utilização indevida.



Nota:

No caso da versão com bateria, proteja a bateria da humidade.

Em caso de operação incorreta ou utilização indevida, surgirão riscos para

- a vida e integridade física do utilizador;
- a unidade de abastecimento de combustível e outros bens do operador;
- o funcionamento da unidade.

Enquanto operador da unidade de abastecimento de combustível, é responsável por garantir que

- todas as indicações de segurança são compreendidas e observadas.
- são respeitadas as medidas de proteção individual, de acordo com a ficha de dados de segurança do combustível utilizado.
- a unidade de abastecimento de combustível é operada exclusivamente por pessoas com formação adequada (consulte o capítulo Operação da unidade de abastecimento de combustível).

1.1.1 Manutenção e monitorização

A unidade de abastecimento de combustível deve ser verificada regularmente com o intuito de garantir que esta se encontra em perfeitas condições de segurança.

Esta verificação inclui, em particular:

- uma inspeção visual quanto a fugas (estanqueidade do tubo de enchimento e válvulas);
- um ensaio de funcionamento;
- uma inspeção quanto à integridade/visibilidade dos sinais de aviso, obrigatoriedade e proibição presentes na unidade;
- as inspeções regulares obrigatórias (consulte o capítulo Manutenção e inspeção para obter informações adicionais).

1.1.2 Utilização de peças originais

Utilize exclusivamente peças originais fornecidas ou recomendadas pelo fabricante. Observe igualmente todas as indicações de segurança e de utilização fornecidas juntamente com as peças.

Tal é aplicável a:

- peças de reposição e de desgaste;
- acessórios.

1.1.3 Operação da unidade de abastecimento de combustível

Para evitar quaisquer perigos inerentes à operação incorreta, a unidade de abastecimento de combustível apenas pode ser operada por pessoas que:

- tenham lido e compreendido o manual de instruções;
- tenham demonstrado a sua capacidade de operação da mesma;
- tenham sido incumbidas da respetiva utilização.



Importante!

O manual de instruções deverá ser facilmente acedido pelos utilizadores e encontrar-se junto à unidade de abastecimento de combustível.

1.1.4 Avisos presentes na unidade de abastecimento de combustível

Os sinais de aviso presentes na unidade deverão encontrar-se sempre afixados e legíveis.

Sinais afixados pelo fabricante:



Proibido fumar, foguear e aproximar de chamas abertas

Aplicação:
na parte traseira do depósito



Perigo de ferimentos nas mãos

Aplicação:
na parte inferior da tampa articulada

1.2 Utilização prevista

O reservatório destinado à recolha, ao transporte e remoção também é adequado para uma instalação ao ar livre (observar o capítulo 2.1 relativo às condições ambientais!).

Uma utilização prevista diz respeito (particularmente), p. ex., aos seguintes líquidos:

- diesel/fuelóleo doméstico;
- biodiesel;
- AdBlue (apenas na versão COMBI 440/50).

1.2.1 DT-Mobil Easy e PRO PE em conformidade com a ADR 1.1.3.1 c)

Em conformidade com a ADR 1.1.3.1 c) (denominado na Alemanha de “Handwerkerregelung” ou regulamento para artesãos), o transporte de substâncias perigosas pode ser realizado em reservatórios sem a aprovação ADR.

No caso de reservatórios sem aprovação ADR aplica-se o seguinte:

- transporte apenas para consumo direto com autoabastecimento (isto é, com início apenas num ponto de reabastecimento que não é realizado por terceiros);
- não é necessária qualquer rotulagem (autocolantes);
- não existe qualquer obrigação de dispor de extintores de incêndio;
- não são necessários documentos de acompanhamento;
- conteúdo do reservatório permitido: máx. 450 l, aplica-se a chamada “regra dos 1000 pontos” em conformidade com a tabela 1.1.3.6 ADR, isto é, quantidade total por veículo < 1000 pontos (no caso de diesel é 1 l = 1 ponto);
- não é necessário qualquer controlo regular;
- não existe qualquer limitação em termos de vida útil.

1.2.2 Resumo

Qualquer outra forma de utilização é considerada indevida!

Por razões de segurança, não é permitido efetuar alterações na unidade de abastecimento de combustível (exceto para a instalação de acessórios especificamente fornecidos pelo fabricante) – consulte o capítulo 6. A utilização prevista inclui a observância de todas as indicações contidas no presente manual de instruções.

1.3 Utilização inadequada



Importante!

A utilização inadequada também inclui a não observância dos avisos contidos no presente manual de instruções.

Além disso:

- a não observância dos regulamentos do acordo ADR, bem como das respetivas disposições nacionais válidas.
- o armazenamento e transporte de líquidos que não os especificados na secção Utilização prevista, p. ex.: gasolina, bioetanol, produtos químicos, óleos (óleo lubrificante, hidráulico e vegetal).

2. Dados técnicos

2.1 Depósito

Modelo tipo DT-Mobil:	Easy 210	Easy Pick-up 210	Easy 440	Easy 440 Basic	Easy 440 Premium	Easy COMBI 440/50	PRO PE 440 Basic	PRO PE 440 Premium	PRO PE COMBI 440/50
Volumes nominais [l]:	210	210	440	440	440	440/50	440	440	440/50
Dimensões [cm]:									
- Comprimento	78,5	118	118	118	118	118	124,7	124,7	124,7
- Largura	59,5	80	80	80	80	80	88,25	88,25	88,25
	67,5*		80,8*	80,8*	80,8*	80,8*			
- Altura:									
sem tampa articulada	68,5	45	71						
com tampa articulada** (fechada)	68,5	45	71	85,5	85,5	85,5	107,2	107,2	107,2
com tampa articulada** (aberta)	118	108	132	147,5	147,5	147,5	175,9	175,9	175,9
Peso em vazio [kg]:									
- sem tampa articulada	21,6		35,3						
- com tampa articulada**	23,3	34,5	39,1	48	62	58	202	215	208
Peso total [kg]:									
- sem tampa articulada	198	209	405						
- com tampa articulada**	200	211	409	418	432	482	572	585	632

*) tampa articulada aberta

**) opcional (DT-Mobil Easy 210 I, 440 I)

Condições ambientais: temperaturas de funcionamento: -10 °C a +40 °C

2.2 Bomba

(Consulte a placa de características da bomba para obter o modelo da bomba da unidade de abastecimento de combustível)

	Bomba de 12 V CENTRI SP30:	Bomba de 12 V CEMATIC 3000/12:	Bomba de 24 V CEMATIC 3000/24:	Bomba de 18 V CENTRI SP30:	Bomba de 18 V CEMATIC 3000/18:
Tensão (tolerância):	12 VCC (\pm 10%)	12 VCC (\pm 10%)	24 VCC (\pm 10%)	18 VCC	18 VCC
Fusível:	25 A	25 A	15 A	eletrônico	eletrônico
Potência:	220 W	260 W	260 W	220 W	260 W
Potência de fluxo:	aprox. 30 l/min	aprox. 40 l/min	aprox. 40 l/min	aprox. 25 l/min	aprox. 40 l/min
Pressão máx. de fluxo:	aprox. 1,1 bar	aprox. 1,5 bar	aprox. 1,5 bar	aprox. 1,1 bar	aprox. 1,5 bar
Temperatura do líquido:	-10 °C a +40 °C				

2.3 Pistolas de distribuição com desligamento automático

	Ø do bocal de distribuição [mm]	Ligação
Diesel:	23	com porta-mangueira DN 19 e articulação rotativa
AdBlue:	19	com porta-mangueira DN 20

2.4 Bateria

	CENTRI SP30	CEMATIC 3000/18
Capacidade de bombeamento por carga da bateria (18 V/4 Ah):	aprox. 720 l	aprox. 950 l

A operação da bomba com a válvula de extração fechada pode reduzir substancialmente o alcance por carga da bateria.

3. Estrutura

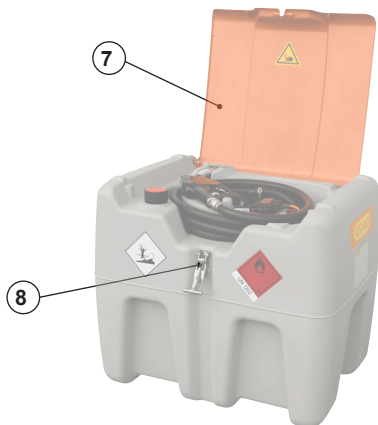

DT-Mobil Easy 210 I

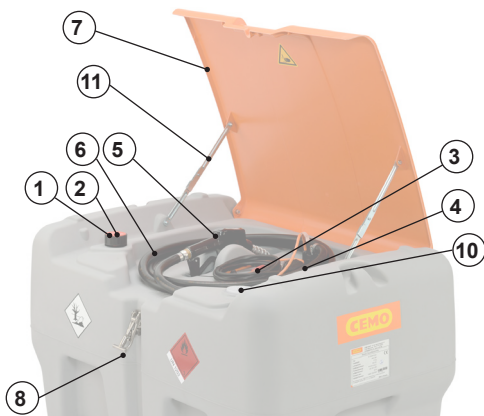

DT-Mobil Easy 440 I

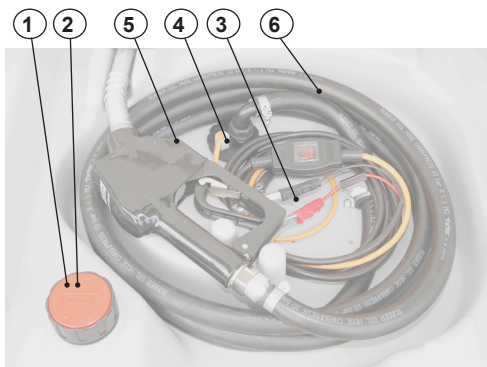

Vista interior da unidade DT-Mobil Easy 210 I

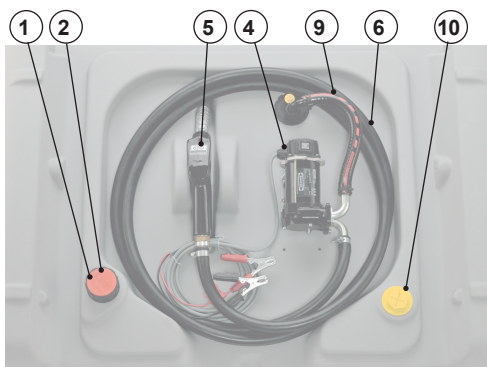

DT-Mobil Easy 440 I com bomba 12 V 40 l/min

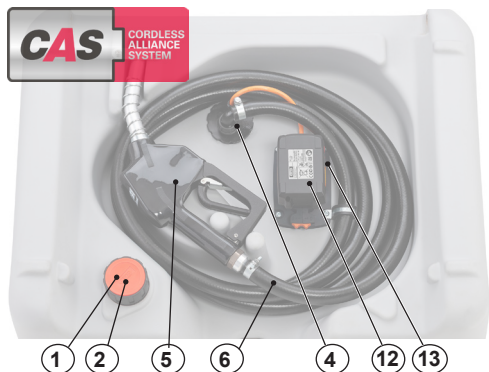

Vista interior da unidade DT-Mobil Easy 210 I

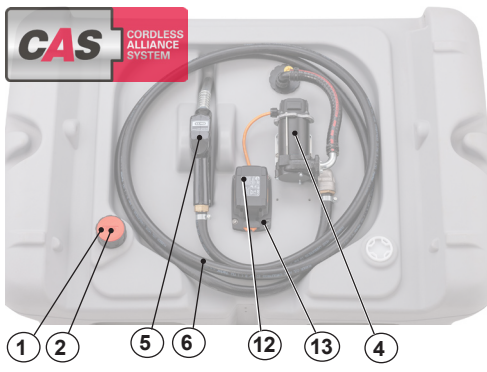

Vista interior da unidade DT-Mobil Easy 440 I

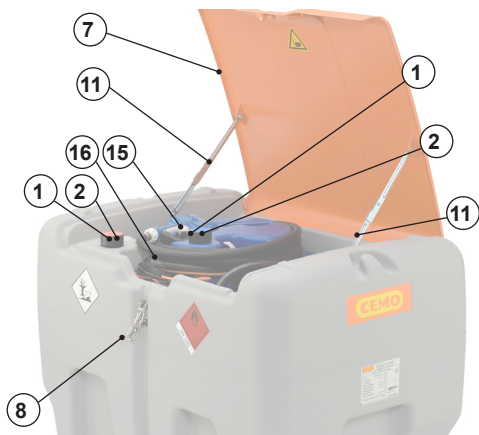

DT-Mobil Easy COMBI 440/50 I

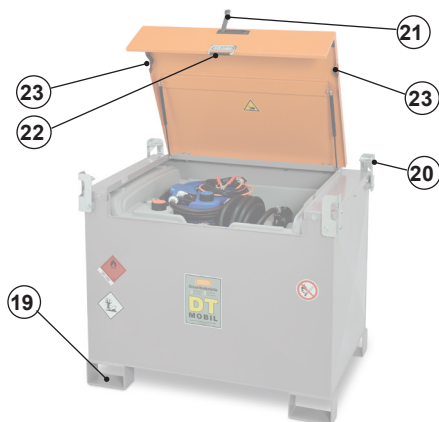

DT-Mobil PRO PE COMBI 440/50

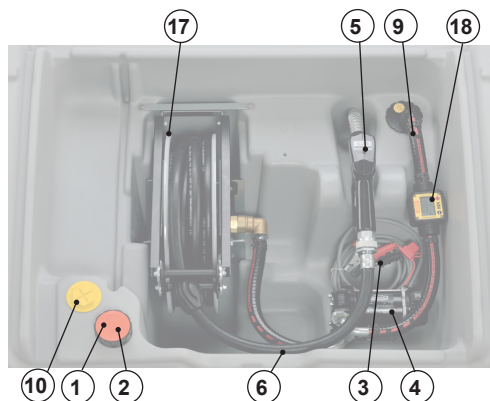

DT-Mobil Easy 440 I Premium

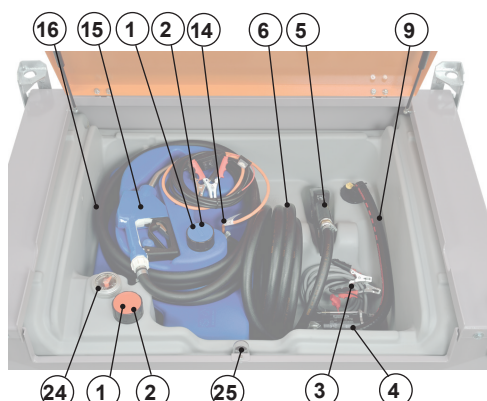

DT-Mobil Easy e PRO PE COMBI 440/50

- ① Válvula(s) de purga de ar e de ventilação
- ② Abertura(s) de enchimento
- ③ Pinças
- ④ Bomba elétrica para diesel
- ⑤ Pistola de distribuição para diesel
- ⑥ Mangueira de distribuição para diesel
- ⑦ Tampa articulada
- ⑧ Bloqueio da tampa articulada
- ⑨ Tubagem de extração
- ⑩ Tampa para instalação de um indicador de nível de enchimento (Easy 440, 440/50)
- ⑪ Suporte para a tampa articulada (Easy 440, 440/50)
- ⑫ Bateria de 18 V (Li-ion)
- ⑬ Compartimento da bateria
- ⑭ Bomba elétrica para AdBlue (440/50 no depósito)

- ⑮ Pistola de distribuição para AdBlue (440/50)
- ⑯ Mangueira de distribuição para AdBlue (440/50)
- ⑰ Enrolador de mangueira (440 Premium)
- ⑱ Caudalímetro K24 para diesel (440 Premium)
- ⑲ Encaixes para empilhador
- ⑳ Olhais para grua
- ㉑ Fecho de segurança EMKA EK 333
- ㉒ Pega dobrável
- ㉓ Passagem de mangueiras e cabos
- ㉔ Indicador de nível de enchimento (PRO PE 440, 440/50)
- ㉕ Sensor de fugas (PRO PE 440, 440/50)

4. Primeira colocação em funcionamento

1. Coloque os autocolantes (os autocolantes são fornecidos com os documentos do depósito). O autocolante UN 1202 para diesel e a etiqueta de perigo (chama com fundo vermelho) devem ser colados de forma permanente na parte da frente da unidade DT-Mobil Easy.

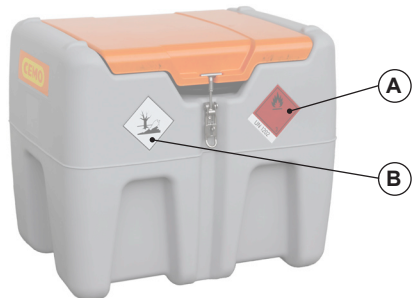

DT-Mobil Easy 210 I

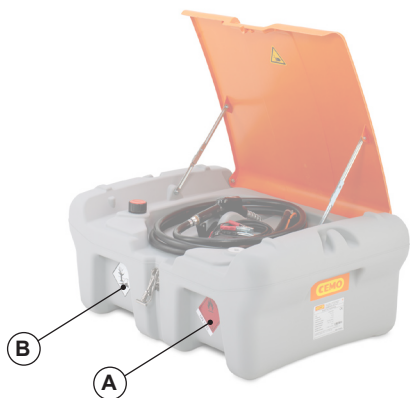

DT-Mobil Easy Pick-up 210 I

(A)	Etiqueta de perigo com UN 1202 (chama com fundo vermelho)
(B)	Substância perigosa para o ambiente (árvore - peixe)

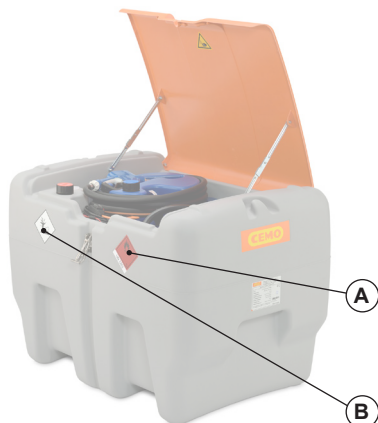

DT-Mobil Easy 440 I e COMBI 440 I/50 I

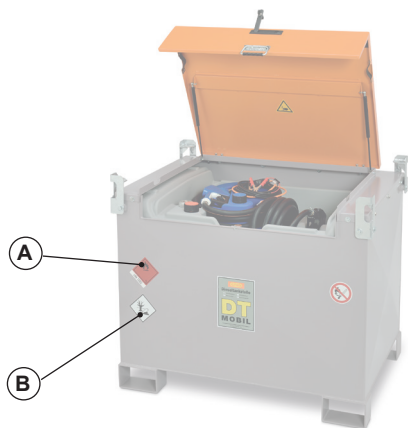

DT-Mobil PRO PE 440 I e COMBI 440 I/50 I

2. Abra a tampa articulada
3. Abra o bloqueio de purga de ar e de ventilação.
4. Abasteça o depósito. O reabastecimento do depósito é realizado com recurso a uma pistola de distribuição com fecho automático.
5. Execute um teste de abastecimento tal como descrito no ponto 5.1.5 e 5.2.5; no entanto, a pistola de distribuição deverá ser mantida na abertura de enchimento que ainda se encontra aberta.
6. Feche a abertura de enchimento com a tampa de rosca.
 - Neste momento, a unidade de abastecimento de combustível está pronta a utilizar.



Nota:

No caso da versão com bateria, proteja a bateria da humidade.

5. Operação

5.1 DT-Mobil Easy

5.1.1 Armazenamento

Aquando do transporte e do armazenamento, a unidade T-Mobil Easy não deve ser exposta à luz solar direta durante longos períodos de tempo. O aquecimento excessivo poderá provocar a deformação do depósito de plástico de elevada qualidade e uma redução da qualidade do combustível.

Condições adequadas de armazenamento:

- temperaturas ambiente de -10 °C a +40 °C;
- base nivelada;
- cobertura para armazenamento ao ar livre.
- Capacidade de empilhamento:
 - ▶ no máx., 2 depósitos vazios (!) um sobre o outro



Importante!

Ao empilhar:

- no caso da versão com tampa, esta deve estar fechada.
- Para proceder à fixação, é necessário encaixar os quatro cames de fixação presentes na parte superior do depósito nos quatro entalhes presentes na parte inferior do mesmo.

5.1.2 Carregamento do posto de abastecimento

5.1.2.1 Carregamento manual

As unidades DT-Mobil Easy vazias

podem ser carregadas manualmente com recurso às pegas presentes nas partes dianteira e traseira do depósito.

Para tal, observe os pesos das unidades vazias:

- 210 l = 19 - 24 kg
- 210 l Pick-up = 26 - 34 kg
- 440 l = 33 - 40 kg
- 440 l Basic = 48 kg
- 440 l Premium = 62 kg
- 440 l/50 l = 51 - 58 kg

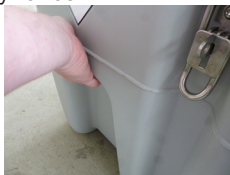

Pega

5.1.2.2 Carregamento com empilhador



Importante!

Para uma elevação segura com o empilhador, utilize os entalhes previstos para o efeito, presentes na parte inferior.

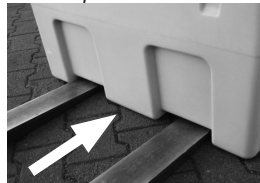

Empilhador

5.1.3 Transporte

Aquando do transporte, observe os regulamentos aplicáveis em matéria de transporte e fixação de cargas, nomeadamente:

- código da estrada (licenças) do respetivo país;
- partes 1-4 do CEN 12195 relativas ao cálculo e aos meios de amarração.
- no caso da versão com tampa articulada, esta deve estar fechada e bloqueada.

Para a fixação no veículo de transporte com recurso às cintas tensoras adequadas (35 mm), utilize os entalhes integrados no depósito para inserção das mesmas.

Entalhes para as cintas



DT-Mobil Easy 210 l



DT-Mobil Easy 440 l e Combi 440/50 l



DT-Mobil Easy:
Pick-up 210 l, 440 l e COMBI 440/50



Importante!

Não force! Respeitar a forma de encaixe!

Em primeiro lugar, tente carregar a unidade de abastecimento de combustível em união positiva (p. ex., prendendo-a pelas laterais).



Importante!

Forças de amarração excessivas podem deformar o depósito e, conseqüentemente, danificá-lo.

Recomendação:

utilize um tapete antiderrapante.



Atenção!

Perigo de danos materiais na unidade de abastecimento de combustível com tampa.

O vento contrário pode abrir a tampa ou mesmo arrancá-la. Portanto, transporte sempre a unidade de abastecimento de combustível com as dobradiças no sentido da deslocação.

5.1.4 Abastecimento do depósito

1. Desaperte a tampa da abertura de enchimento ②.
2. Abasteça o reservatório pela abertura de enchimento com recurso à pistola de distribuição com fecho automático.
3. Após o reabastecimento, a abertura de enchimento ② deverá ser firmemente fechada com recurso à tampa.
4. Quaisquer impurezas presentes no reservatório resultantes do reabastecimento deverão ser removidas imediatamente com recurso a um pano seco.

5.1.5 Reabastecimento

1. No caso da versão com tampa articulada, abra o bloqueio ⑧ da mesma.
2. **Versão com pinças:**
Fixe as pinças ③ numa fonte de tensão adequada (consulte a placa de características do depósito e da bomba). Observe o código de cores:

- vermelho = polo positivo (+)
- preto = polo negativo (-)

Versão com bateria:

Aquando do fornecimento, a bateria encontra-se parcialmente carregada. Carregue a bateria antes da primeira colocação em funcionamento. Coloque o interruptor de Ligar/Desligar na posição Desligar.

3. Ligue a bomba ④ no interruptor.
4. Para proceder ao reabastecimento, retire a pistola de distribuição ⑤ do suporte e introduza-a completamente no bocal de distribuição no interior do reservatório/depósito a reabastecer.
5. Acione a pistola de distribuição automática ⑤ (se necessário, bloqueie-a com o dispositivo de retenção) e proceda ao reabastecimento.

A ventilação e o alívio de pressão do depósito são realizados automaticamente pela válvula integrada ②. Se se tratar de uma quantidade de extração superior, abra a abertura de enchimento ②.



Importante!

Supervisione constantemente o processo de reabastecimento.

6. Feche a pistola de distribuição automática ⑤ e permita que esta escorra.
7. Desligue a bomba ④.
8. Desligue totalmente a fonte de alimentação da bomba e enrole o cabo.
9. Coloque a mangueira e a pistola de distribuição no suporte integrado.
10. No caso da versão com tampa articulada, dobre a mesma para baixo e bloqueie-a com o respetivo bloqueio ⑧.

5.2 DT-Mobil PRO PE

5.2.1 Armazenamento

Aquando do transporte e do armazenamento, a unidade T-Mobil Easy não deve ser exposta à luz solar direta durante longos períodos de tempo. O aquecimento excessivo poderá levar a uma redução da qualidade do combustível.

Condições adequadas de armazenamento:

- temperaturas ambiente de -10 °C a +40 °C;
- base nivelada;
- cobertura para armazenamento ao ar livre.

5.2.2 Carregamento da unidade de abastecimento de combustível



Perigo de ferimentos!

A tampa deve permanecer fechada.

5.2.2.1 Movimentação com carro de elevação

A unidade DT-Mobil pode ser movimentada com recurso a um carro de elevação em solo nivelado e estável. O ponto de inserção encontra-se na parte inferior, entre os encaixes para empilhador.



5.2.2.2 Carregamento com empilhador



Importante!

Para uma elevação segura com o empilhador, utilize os encaixes presentes na parte inferior como pontos de inserção.

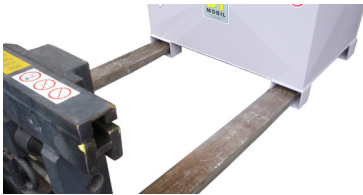

5.2.2.3 Carregamento com grua



Perigo!

A queda de uma unidade DT-Mobil poderá provocar ferimentos graves. É proibido permanecer por baixo de cargas suspensas durante o funcionamento da grua.



Importante!

Não danificar a tampa com as lingas da grua!

- As abas de elevação fixadas na parte superior do depósito devem ser utilizadas para elevação com a grua.
- Fixe 4 dispositivos de elevação adequados e com o mesmo comprimento nas abas de elevação (comprimento mínimo 2 m).
- A unidade DT-Mobil pode ser descarregada ou carregada de ou para o veículo de transporte.

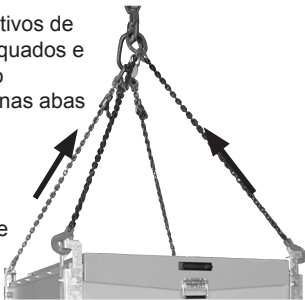

5.2.3 Transporte

Aquando do transporte, observe os regulamentos aplicáveis em matéria de transporte e fixação de cargas, nomeadamente:

- código da estrada (licenças) do respetivo país;
- partes 1-4 do CEN 12195 relativas ao cálculo e aos meios de amarração.

Aquando da fixação no veículo de transporte, utilize as abas de elevação para fixar as cintas tensoras.



Importante!

Não forçar! Respeitar a forma de encaixe! Em primeiro lugar, tente carregar a unidade de abastecimento de combustível em união positiva (p. ex., prendendo-a pelas laterais).

Recomendação:

utilize um tapete antiderrapante.



Atenção!

Perigo de danos materiais na unidade de abastecimento de combustível com tampa.

O vento contrário pode abrir a tampa ou mesmo arrancá-la. Portanto, transporte sempre a unidade de abastecimento de combustível com as dobradiças no sentido da deslocação.

5.2.4 Abastecimento do depósito

Garanta a orientação horizontal e a fixação adequada do depósito!



Proibido fumar, foguear e aproximar de chamas abertas

1. Abra a tampa da unidade DT-Mobil.
2. Desaperte a tampa na ligação de enchimento ②.
3. O reabastecimento do depósito é realizado com recurso a uma pistola de distribuição com fecho automático.
4. Verifique o conteúdo do depósito através do indicador de nível de enchimento.
5. Reaperte firmemente a tampa da abertura de enchimento.
6. Quaisquer impurezas resultantes do reabastecimento deverão ser removidas imediatamente com recurso a um pano seco.
7. Feche a tampa da unidade DT-Mobil.

5.2.5 Reabastecimento

Garanta a orientação horizontal e a fixação adequada do depósito!



Proibido fumar, foguear e aproximar de chamas abertas

Verifique o conteúdo do depósito através do indicador de nível de enchimento.



Atenção!

Perigo de choque elétrico!

Certifique-se de que tanto os cabos elétricos como as ligações elétricas se encontram secos e limpos.



Importante!

Coloque o interruptor da bomba em 0 (Desligar) antes de ligar a fonte de alimentação.

1. Abra a tampa da unidade DT-Mobil.
2. Fixe as pinças ③ numa fonte de tensão adequada (consulte a placa de características do depósito e da bomba). Observe o código de cores:
 - vermelho = polo positivo (+)
 - preto = polo negativo (-)
 Ligue a bomba ④ no interruptor.
3. Para proceder ao reabastecimento, retire a pistola de distribuição ⑤ do suporte e introduza-a completamente no bocal de distribuição no interior do reservatório/depósito a reabastecer.
4. Acione a pistola de distribuição automática ⑤ (se necessário, bloqueie-a com o dispositivo de retenção) e proceda ao reabastecimento.

A ventilação e o alívio de pressão do depósito são realizados automaticamente pela válvula integrada ②. Se se tratar de uma quantidade de extração superior, abra a abertura de enchimento ②.



Importante!

Supervisione constantemente o processo de reabastecimento.

5. Feche a pistola de distribuição automática ⑤ e permita que esta escorra.
6. Desligue a bomba ④.
7. Desligue totalmente a fonte de alimentação da bomba e enrole o cabo.
8. Coloque a mangueira e a pistola de distribuição no suporte integrado.
9. Feche a tampa da unidade DT-Mobil.

6. Acessórios

Para as unidades DT-Mobil Easy e DT-Mobil PRO PE estão disponíveis os seguintes acessórios:

6.1 Tampa articulada como proteção bloqueável das válvulas

DT-Mobil Easy 210 I: N.º do pedido 11062



DT-Mobil Easy 440 I,
Combi 440/50 I e Pick-up 210 I:
N.º do pedido 11057



6.2 Indicador de nível de enchimento

DT Mobil Easy Pick-up 210: N.º de pedido 11256

DT Mobil Easy 440: N.º de pedido 11058

DT Mobil Easy COMBI 440/50
e 440 Basic/Premium: N.º de pedido 11059



6.3 Caudalímetro K24 para diesel

N.º de pedido 11111



6.4 Carregador/baterias



Carregador ASC55, 220 - 240 VCA, 3 A, CAS
N.º de pedido 11385



Bateria Li-Power de 18 V/4,0 Ah CAS
N.º de pedido 11387



Bateria Li-Power de 18 V/2,0 Ah CAS
N.º de pedido 11386



Bateria Li-HD de 18 V/8,0 Ah CAS
N.º de pedido 11388

7. Manutenção e inspeção

7.1 Medidas de segurança



Importante!

O vestuário de proteção deverá ser fornecido pelo operador.

Quem está autorizado a levar a cabo trabalhos de manutenção e de inspeção?

» Os trabalhos de manutenção normais podem ser realizados por pessoal de operação com formação adequada.

7.2 Tabela de manutenção e inspeção

Intervalo	Componente	Ação
Se necessário	Parte externa da unidade de abastecimento de combustível	Limpar eventual sujidade ou resíduos de diesel.
Mensalmente	Reservatório	Inspeção visual quando a danos
	Sistema de tubagens	Verificar as mangueiras quanto a fissuras e porosidades, verificar as válvulas quanto a fugas (substituir as peças defeituosas).
Anualmente	Vedação do filtro com dobra de 90 graus	Limpar (consulte a figura)

7.3 Falhas

Falha	Causa possível	Solução
A bomba bombeia uma quantidade reduzida	As mangueiras encontram-se bloqueadas ou dobradas	Verificar as mangueiras
	Bolhas de ar no líquido	Deixar o depósito repousar por alguns minutos
	Vedação do filtro com dobra de 90 graus entupida	Limpar (consulte a figura)
	Tensão da bateria demasiado baixa	Carregar a bateria
A bomba não funciona com a bateria inserida	Bateria descarregada	Carregar a bateria
	A bateria não está corretamente inserida	Inserir corretamente a bateria

7.4 Limpeza do filtro

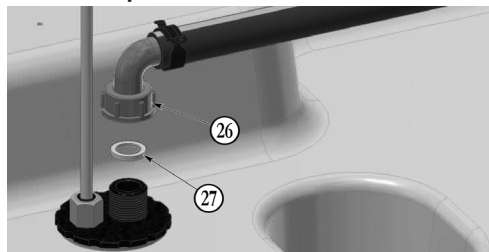

- 26 Ligação da mangueira
27 Vedação do filtro

1. Desaperte a ligação da mangueira (26).
2. Remova, limpe e reinsira a vedação do filtro (27).
3. Monte a ligação da mangueira (26).

7.5 Ligação elétrica da bomba com pinças

Utilizando as pinças, ligue o cabo de ligação de 4 m de comprimento a uma fonte de corrente contínua adequada:

- vermelho: polo positivo (+)
- preto: polo negativo (-)



Importante!

O fusível de lâmina, em conformidade com a norma DIN 72581/3C, encontra-se no suporte preto do cabo de ligação.

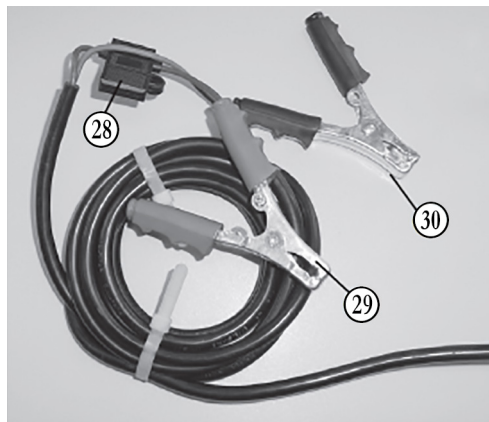

- 28 Fusível de lâmina em conformidade com a norma DIN 72581/3C
29 Pinça vermelha (+)
30 Pinça preta (-)

8. Depósito adicional COMBI 440/50

Com bomba elétrica e pistola de distribuição para solução de ureia AUS 32.

8.1 Estrutura



- 1 Válvula de purga de ar e de ventilação
2 Abertura de enchimento
15 Pistola de distribuição para AdBlue

8.2 Dados técnicos

8.2.1 Depósito adicional para AUS 32

Dimensões C x L x A mm: 638 x 421 x 561
Volumes nominais: 50 l

8.2.2 Bomba de 12 V

Tensão: 12 VCC
Fusível: 25 A (grampo do terminal)
Potência: 220 W
Potência de fluxo: aprox. 25 l/min
Pressão máx. de fluxo: 1,1 bar
Temperatura do líquido: -5 °C a +40 °C

8.3 Ligação elétrica da bomba

consulte o capítulo 5 do manual de instruções relativo à bomba

8.4 Primeira colocação em funcionamento

Desaperte a tampa da abertura de enchimento ②. Verifique o interior do reservatório quando a impurezas e limpe-o, se necessário, com, p. ex., o aspirador.

O reabastecimento do reservatório deve ser realizado com recurso a uma pistola de distribuição com fecho automático. Após o reabastecimento, reaperte a tampa da abertura de enchimento ②. Certifique-se de que a bomba se encontra desligada. Fixe as pinças a uma fonte de tensão adequada e ligue a bomba no interruptor. Observe o seguinte:

aquando da montagem das peças individuais poderão ter entrado impurezas no sistema, apesar de ter tido um cuidado redobrado. Devido aos elevados requisitos em termos de pureza aquando da colocação em funcionamento, recomendamos que não abasteça o veículo com os primeiros 5 litros de combustível, recolhendo-os antes para um recipiente em separado. Neste momento, a unidade de abastecimento de combustível está pronta a utilizar.

8.5 Operação

8.5.1 Reabastecimento de veículos/reservatórios

Retire a pistola de distribuição ⑬ do suporte e introduza completamente o bocal de distribuição no reservatório/depósito a reabastecer. Ligue a fonte de alimentação e a bomba no interruptor.

Para proceder ao abastecimento da solução de ureia, puxe a alavanca de acionamento da pistola de distribuição e bloqueie-a, se necessário, no nível pretendido da engrenagem com a pequena tampa presente sob a alavanca. A pistola de distribuição desliga-se automaticamente quando o reservatório/depósito do veículo a reabastecer se encontrar cheio. Se for necessário interromper o abastecimento antes do tempo, desengate a alavanca puxando-a ligeiramente e solte-a. Assim que o bocal de distribuição estiver drenado, remova a pistola do tubo de enchimento e enrole a mangueira. Volte a colocar a pistola de distribuição no suporte. Desligue a bomba.

Quando o reservatório se encontrar vazio, não permita que a bomba funcione a seco por longos períodos de tempo. Esta apenas pode funcionar a seco até um determinado ponto, podendo ficar danificada devido a sobreaquecimento.

Não dobre a mangueira de distribuição durante o reabastecimento nem enrole a mesma no reservatório.



Atenção:

O processo de reabastecimento deve ser constantemente supervisionado.



Nota:

A ventilação e o alívio de pressão do reservatório são realizados automaticamente pela válvula integrada ①. Se se tratar de uma quantidade de extração superior, abra a abertura de enchimento ①.

8.5.2 Influências ambientais

Aquando do transporte num veículo e do armazenamento, o depósito adicional para AUS 32 não deverá ser exposto à luz solar direta durante longos períodos de tempo. O reservatório foi fabricado com um plástico opaco de elevada qualidade. Quando sujeito a luz solar direta, o sobreaquecimento do reservatório poderá provocar a respetiva deformação e ter um impacto negativo na qualidade da solução de ureia.

Proteja a sua unidade, p. ex., cobrindo-a. As deformações provocadas pela exposição ao calor não constituem motivo de reclamação.

As condições ideais de armazenamento para a solução de ureia incluem uma gama de temperaturas entre -5 °C e +25 °C. Acima de +25 °C começa a formar-se gás de amoníaco. Neste caso, é necessário assegurar uma ventilação adequada do ambiente circundante. Abaixo de -11 °C, a solução de ureia congela e a unidade poderá ficar danificada.

8.6 Manutenção

No caso da solução de ureia, não é possível evitar a formação de gotas e fugas de menor dimensão. Estas levam à formação de depósitos pegajosos de ureia cristalizada branca. Por este motivo, limpe o equipamento, em especial a pistola de distribuição com água morna, se necessário. Assim sendo, não poderá ser mantida água potável no reservatório, uma vez que esta não irá atender aos requisitos de pureza.

Apenas poderá ser utilizada água desmineralizada para limpar o interior do reservatório.

8.6.1 Falhas

(relativamente a falhas na bomba, consulte o capítulo 10 do manual de instruções relativo à mesma)

Falha	Causa possível	Solução
A mangueira de distribuição não está estanque	A abraçadeira da mangueira encontra-se solta	Apertar a abraçadeira da mangueira com uma chave de fendas.
	Fissuras na mangueira	Cortar a secção da mangueira de distribuição que contém a fuga ou substituir totalmente a mesma.
A pistola de distribuição não se desliga automaticamente ou desliga-se demasiado tarde	O bocal de distribuição não foi introduzido corretamente no tubo do depósito	Introduzir completamente o bocal de distribuição no tubo do depósito
A bomba funciona, mas bombeia uma quantidade reduzida	As mangueiras encontram-se bloqueadas ou dobradas	Verificar as mangueiras
	Bolhas de ar no líquido	Deixar o depósito repousar por alguns minutos
	O filtro está obstruído	Limpar o filtro (consulte o capítulo 8.6.2)
Cristais de cor branca ou líquido na bandeja de recolha de gotas da pistola de distribuição	Fuga de líquido (gotejamento)	Limpar a bandeja de recolha de gotas da pistola de distribuição.

8.6.2 Limpeza do filtro

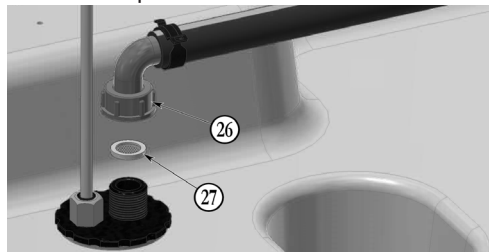

- 26 Ligação da mangueira
 27 Vedação do filtro

1. Desaperte a ligação da mangueira 26.
2. Remova, limpe e reinsira a vedação do filtro 27.
3. Monte a ligação da mangueira 26.

9. Desativação/desmantelamento

1. Esvazie totalmente o depósito (através da bomba, da mangueira e da pistola de distribuição).
2. Desmonte a unidade DT-Mobil Easy ou PRO PE em peças individuais.
3. Separe as peças por tipo de material.
4. Elimine-as de acordo com as disposições locais.



Perigo

de poluição ambiental causada pelos resíduos presentes no depósito.

Recolha estes resíduos separadamente e elimine-os de acordo com os regulamentos locais.

10. Garantia

De acordo com os nossos termos e condições gerais, assumimos a garantia quanto ao funcionamento do posto de abastecimento, à resistência do material e ao acabamento perfeito.

Estes termos e condições podem ser consultados em

<http://www.cemo.de/agb.html>

A condição para a concessão da garantia é o cumprimento rigoroso das instruções de operação e de manutenção, bem como dos regulamentos aplicáveis em todos os pontos.

Quaisquer alterações no posto de abastecimento realizadas pelo cliente sem consultar o fabricante CEMO GmbH irão invalidar quaisquer direitos à garantia.

A empresa "CEMO GmbH" não se responsabiliza igualmente por quaisquer danos que tenham sido causados por uma utilização indevida.

11. Protocolo de inspeção

ver verso

12. Declaração de conformidade

Declaração CE de Conformidade de acordo com a Diretiva para Máquinas 2006/42/UE, anexo II 1.A

O fabricante/distribuidor
CEMO GmbH
In den Backenländern 5
D-71384 Weinstadt



declara que este produto

Nome do produto:	Unidade móvel de abastecimento de diesel
Fabricante:	CEMO
Designação do tipo:	DT-Mobil Easy, DT-Mobil Easy Pick-up e DT-Mobil Easy COMBI, DT-Mobil PRO PE e DT-Mobil PRO PE COMBI
Números de fabrico:	10978 - 10985, 10987, 10988, 10991, 10992, 11104 - 11109, 11115 - 11120, 11248 - 11253, 11364, 11381, 11594, 11596, 11601, 11603, 11626, 11627, 11686, 11687

Descrição:

DT-Mobil Easy: unidade móvel de abastecimento de diesel (IBC) composta por um reservatório de polietileno de parede simples (em conformidade com a disposição da ADR 1.1.3.1 c) de diferentes capacidades (210 l, 440 l, 440/50 l)

DT-Mobil PRO PE: unidade móvel de abastecimento de diesel (IBC) composta por um reservatório de parede dupla (em conformidade com a disposição da ADR 1.1.3.1 c) de diferentes capacidades (440 l, 440/50 l)

cumprir todas as disposições relevantes da diretiva supramencionada, incluindo as alterações à mesma no momento da declaração.

Além disso, a máquina também está em conformidade com os objetivos de proteção da diretiva 2014/35/UE relativa à Baixa Tensão.

Foram aplicadas as seguintes normas harmonizadas:

EN ISO 13854:2019	Segurança de máquinas – Distâncias mínimas para evitar o esmagamento de partes do corpo humano
EN 60204-1:2018	Segurança de máquinas – Equipamentos elétricos de máquinas Parte 1: Regras gerais (IEC 60204-1:2016 [modificada])
EN 809:1998+A1:2009/AC:2010	Bombas e unidades de bombagem para líquidos – Requisitos gerais de segurança
EN ISO 12100:2010	Segurança de máquinas – Princípios gerais de conceção – Avaliação e redução dos riscos
EN ISO 13857:2019	Segurança de máquinas – Distâncias de segurança para evitar que as zonas perigosas possam ser alcançadas pelos membros superiores e inferiores (ISO 13857:2019)

Nome e endereço da pessoa autorizada a reunir a documentação técnica:

CEMO GmbH
In den Backenländern 5
71384 Weinstadt

Local: D-71384 Weinstadt
Data: 01/02/2022

(Assinatura)

Eberhard Manz, Diretor

Instrukcja obsługi



- Wręczyć osobie obsługującej.
- Przeczytać uważnie przed pierwszym uruchomieniem.
- Przechować bezpiecznie do późniejszego użycia.

1. Informacje ogólne	185
1.1 Bezpieczeństwo	185
1.1.1 Utrzymanie i nadzór	185
1.1.2 Stosowanie oryginalnych części	185
1.1.3 Obsługa zbiornika na paliwo	185
1.1.4 Ostrzeżenia na zbiorniku na paliwo	185
1.2 Zastosowanie zgodne z przeznaczeniem	186
1.2.1 DT-Mobil Easy i PRO PE wg ADR1.1.3.1(c)	186
1.2.2 Podsumowanie	186
1.3 Zastosowanie niezgodne z przeznaczeniem	186
2. Dane techniczne	187
2.1 Zbiornik	187
2.2 Pompa	188
2.3 Pistolety do tankowania z automatycznym wyłączaniem	188
2.4 Akumulator	188
3. Budowa	189
4. Pierwsze uruchomienie	191
5. Eksploatacja	192
5.1 DT-Mobil Easy	192
5.1.1 Przechowywanie	192
5.1.2 Przeładunek zbiornika na paliwo	192
5.1.2.1 Przeładunek ręczny	192
5.1.2.2 Przeładunek wózkiem widłowym	192
5.1.3 Transportowanie	192
5.1.4 Napędzanie zbiornika	193
5.1.5 Tankowanie	193
5.2 DT-Mobil PRO PE	193
5.2.1 Przechowywanie	193
5.2.2 Przeładunek zbiornika na paliwo	193
5.2.2.1 Przemieszczanie wózkiem podnośnym	194
5.2.2.2 Przeładunek wózkiem widłowym	194
5.2.2.3 Przeładunek przy użyciu dźwigu	194
5.2.3 Transportowanie	194
5.2.4 Napędzanie zbiornika	194
5.2.5 Tankowanie	195
6. Wyposażenie dodatkowe	195
6.1 Pokrywa uchylna jako zamykana ochrona armatury	195
6.2 Wskaźnik poziomu napełnienia	195
6.3 Licznik przepływu oleju napędowego K24	195
6.4 Ładowarka / akumulatory	196

Szanowni Państwo,

dziękujemy Państwu za wybranie wysokiej jakości produktu firmy CEMO.

Nasze produkty są wytwarzane przy użyciu nowoczesnych metod produkcji oraz z zastosowaniem działań mających na celu zapewnienie jakości. Dokładamy wszelkich starań, aby byli Państwo zadowoleni z naszego produktu i aby mogli Państwo posługiwać się nim w bezproblemowy sposób.

Jeśli mają Państwo pytania dotyczące zakupionego produktu, prosimy zwrócić się do sprzedawcy lub też bezpośrednio do naszego działu handlowego.

Z poważaniem

Eberhard Manz, Prezes

7. Konserwacja i przeglądy	196
7.1 Środki bezpieczeństwa	196
7.2 Lista prac konserwacyjnych i przeglądów	196
7.3 Usterki	196
7.4 Czyszczenie filtra	197
7.5 Podłączenie elektryczne pompy przy użyciu zacisków biegunowych	197
8. Zbiornik dodatkowy COMBI 440/50	197
8.1. Budowa	197
8.2. Dane techniczne	197
8.2.1 Zbiornik dodatkowy do AUS 32	197
8.2.2 Pompa 12 V	197
8.3 Podłączenie elektryczne pompy	198
8.4. Pierwsze uruchomienie	198
8.5. Eksploatacja	198
8.5.1 Tankowanie pojazdów/zbiorników	198
8.5.2 Wpływ otoczenia	198
8.6 Konserwacja	199
8.6.1 Usterki	199
8.6.2 Czyszczenie filtra	199
9. Wyłączenie z eksploatacji / likwidacja	200
10. Gwarancja	200
11. Protokół kontrolny	200
12. Deklaracja zgodności	201

1. Informacje ogólne

Mobilny zbiornik na olej napędowy jest skonstruowany zgodnie ze stanem techniki i uznanymi przepisami bezpieczeństwa.

Zbiornik posiada znak CE, tzn. przy jego projektowaniu i produkcji uwzględniono właściwe dyrektywy UE i normy zharmonizowane.

Zbiornik może być używany tylko w nienagannym stanie technicznym w wersji dostarczonej przez producenta.

Ze względów bezpieczeństwa nie jest dozwolone dokonywanie modyfikacji w zbiorniku (poza montażem wyposażenia dodatkowego zapewnionego specjalnie przez producenta).

1.1 Bezpieczeństwo

Każdy zbiornik jest przed dostawą testowany pod względem działania i bezpieczeństwa.

W przypadku użytkowania zgodnie z przeznaczeniem zbiornik jest bezpieczny w eksploatacji. Chronić zbiornik przed nieprawidłowym użyciem.



Wskazówka:

W przypadku wersji akumulatorowej chronić akumulator przed wilgocią.

W przypadku nieprawidłowej obsługi lub niewłaściwego użytkowania mogą wystąpić zagrożenia dla

- zdrowia i życia osoby obsługującej,
- zbiornika na paliwo i innych dóbr materialnych użytkownika,
- działania zbiornika.

Użytkownik zbiornika na paliwo jest odpowiedzialny za

- zrozumienie i przestrzeganie wszystkich instrukcji bezpieczeństwa,
- przestrzeganie obowiązku stosowania środków ochrony indywidualnej zgodnie z kartą charakterystyki stosowanego paliwa,
- dopuszczenie do obsługi zbiornika na paliwo przeszkolonych osób (patrz rozdz. Obsługa zbiornika na paliwo).

1.1.1 Utrzymanie i nadzór

Należy regularnie sprawdzać, czy zbiornik na paliwo jest w bezpiecznym stanie.

Kontrola ta obejmuje zwłaszcza

- kontrolę wzrokową pod względem wycieków (szczelność węża napełniającego i armatury),
- kontrolę działania,
- kontrolę kompletności / czytelności tabliczek ostrzegawczych, nakazu i zakazu na zbiorniku,
- przepisowe okresowe przeglądy (szczegółowe informacje – patrz rozdz. Konserwacja i przeglądy).

1.1.2 Stosowanie oryginalnych części

Należy stosować wyłącznie oryginalne części producenta lub części przez niego rekomendowane. Przestrzegać również wszystkich instrukcji bezpieczeństwa i stosowania dołączonych do tych części.

Dotyczy to

- części zamiennych i eksploatacyjnych,
- elementów wyposażenia dodatkowego.

1.1.3 Obsługa zbiornika na paliwo

Aby uniknąć zagrożenia w następstwie nieprawidłowej obsługi, zbiornik na paliwo powinny obsługiwać tylko osoby, które

- przeczytały i zrozumiały instrukcję obsługi,
- potwierdziły swoje umiejętności w zakresie obsługi,
- otrzymały upoważnienie do korzystania ze zbiornika.



Ważne!

Instrukcja obsługi musi być wyłożona przy zbiorniku na paliwo i być łatwo dostępna dla wszystkich użytkowników.

1.1.4 Ostrzeżenia na zbiorniku na paliwo

Tabliczki ostrzegawcze na zbiorniku muszą być przymocowane i czytelne.

Tabliczki przymocowane przez producenta:



Zakaz używania ognia i otwartych źródeł światła oraz palenia

Lokalizacja:
tylna strona zbiornika



Ostrzeżenie przed urazami rąk

Lokalizacja:
na spodniej stronie pokrywy

1.2 Zastosowanie zgodne z przeznaczeniem

Pojemnik zbiorczy, transportowy i upustowy nadaje się również do ustawienia na zewnątrz (przestrzegać warunków otoczenia, rozdział 2.1!).

Zastosowanie zgodne z przeznaczeniem obejmuje np. (w szczególności) następujące ciecze:

- olej napędowy / olej opałowy,
- biodiesel,
- AdBlue (tylko w przypadku wersji COMBI 440/50).

1.2.1 DT-Mobil Easy i PRO PE wg ADR1.1.3.1c)

Zgodnie z przepisami ADR 1.1.3.1 c) (w Niemczech tzw. „regulacje rzemieślnicze”) przewóz towarów niebezpiecznych jest dozwolony również w zbiornikach bez certyfikatu ADR.

W przypadku zbiorników bez certyfikatu ADR obowiązuje:

- transport wyłącznie do użytku bezpośredniego z samoobsługowym tankowaniem (tzn. dojazd do tylko jednego miejsca tankowania i niewykonywanie tankowania przez osoby trzecie),
- etykieta (naklejka) nie jest wymagana,
- nie ma obowiązku wyposażenia w gaśnicę,
- nie ma obowiązku posiadania dokumentów towarzyszących,
- dozwolona pojemność zbiornika: maks. 450 l, obowiązuje również tzw. „Zasada 1000 punktów” zgodnie z tabelą 1.1.3.6 ADR, tzn. ilość całkowita na pojazd < 1000 punktów (w przypadku oleju napędowego 1 l = 1 punkt),
- nie jest wymagane powtórzenie kontroli,
- brak ograniczenia okresu przydatności użytkowej.

1.2.2 Podsumowanie

Inne zastosowanie jest niezgodne z przeznaczeniem!

Ze względów bezpieczeństwa nie jest dozwolone dokonywanie modyfikacji w zbiorniku na paliwo (poza montażem wyposażenia dodatkowego, zapewnionego specjalnie przez producenta) – patrz rozdział 6. Zastosowanie zgodne z przeznaczeniem obejmuje również przestrzeganie wszystkich wskazówek zamieszczonych w niniejszej instrukcji obsługi.

1.3 Zastosowanie niezgodne z przeznaczeniem



Ważne!

Zastosowaniem niezgodnym z przeznaczeniem jest również nieprzestrzeganie wskazówek zamieszczonych w niniejszej instrukcji obsługi.

Ponadto:

- Nieprzestrzeganie przepisów ADR i właściwych przepisów krajowych.
- Magazynowanie i transport cieczy innych niż wymienione w punkcie dotyczącym zastosowania zgodnego z przeznaczeniem, np.: benzyny, bioetanolu, chemikaliów, olejów (oleju smarowego, hydraulicznego, roślinnego).

2. Dane techniczne

2.1 Zbiornik

Model typu DT-Mobil:	Easy 210	Easy Pick-up 210	Easy 440	Easy 440 Basic	Easy 440 Premium	Easy COMBI 440/50	PRO PE 440 Basic	PRO PE 440 Premium	PRO PE COMBI 440/50
Pojemność znamionowa [l]:	210	210	440	440	440	440/50	440	440	440/50
Wymiary [cm]:									
– długość	78,5	118	118	118	118	118	124,7	124,7	124,7
– szerokość	59,5 67,5*	80	80 80,8*	80 80,8*	80 80,8*	80 80,8*	88,25	88,25	88,25
– wysokość:									
bez pokrywy uchylnej	68,5	45	71						
z pokrywą uchylną** (zamkniętą)	68,5	45	71	85,5	85,5	85,5	107,2	107,2	107,2
z pokrywą uchylną** (otwartą)	118	108	132	147,5	147,5	147,5	175,9	175,9	175,9
Masa własna [kg]:									
– bez pokrywy uchylnej	21,6		35,3						
– z pokrywą uchylną**	23,3	34,5	39,1	48	62	58	202	215	208
Masa całkowita [kg]:									
– bez pokrywy uchylnej	198	209	405						
– z pokrywą uchylną**	200	211	409	418	432	482	572	585	632

*) pokrywa uchylna otwarta

**) opcja (DT-Mobil Easy 210 l, 440 l)

Warunki otoczenia: Temperatura eksploatacji: –10°C do +40°C

2.2 Pompa

(wersja pompy zbiornika na paliwo, patrz tabliczka znamionowa pompy)

	Pompa 12 V CENTRI SP30:	Pompa 12 V CEMATIC 3000/12:	Pompa 24 V CEMATIC 3000/24:	Pompa 18 V CENTRI SP30:	Pompa 18 V CEMATIC 3000/18:
Napięcie (tolerancja):	12 V DC (± 10%)	12 V DC (± 10%)	24 V DC (± 10%)	18 V DC	18 V DC
Bezpiecznik:	25 A	25 A	15 A	elektroniczny	elektroniczny
Moc:	220 W	260 W	260 W	220 W	260 W
Wydajność:	ok. 30 l/min	ok. 40 l/min	ok. 40 l/min	ok. 25 l/min	ok. 40 l/min
Maks. ciśnienie tłoczenia:	ok. 1,1 bar	ok. 1,5 bar	ok. 1,5 bar	ok. 1,1 bar	ok. 1,5 bar
Temperatura cieczy:	-10°C do +40°C				

2.3 Pistolety do tankowania z automatycznym wyłączeniem

	Wylewka pistoletu Ø [mm]	Przyłącze
Olej napędowy:	23	z końcówką przewodu giętkiego DN 19 z przegubem obrotowym
AdBlue:	19	z końcówką przewodu giętkiego DN 20

2.4 Akumulator

	CENTRI SP30	CEMATIC 3000/18
Wydajność pompy na jedno ładowanie akumulatora (18 V / 4 Ah):	ok. 720 l	ok. 950 l

Praca pompy przy zamkniętym zaworze czerpalnym może znacznie zredukować wydajność na ładowanie akumulatora.

3. Budowa

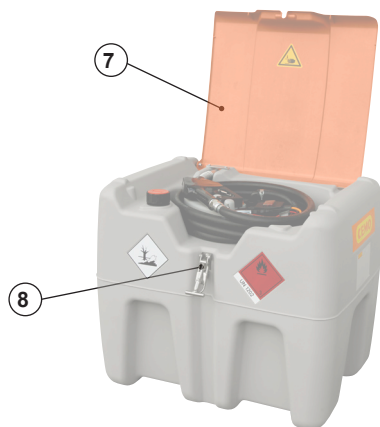

DT-Mobil Easy 210 I

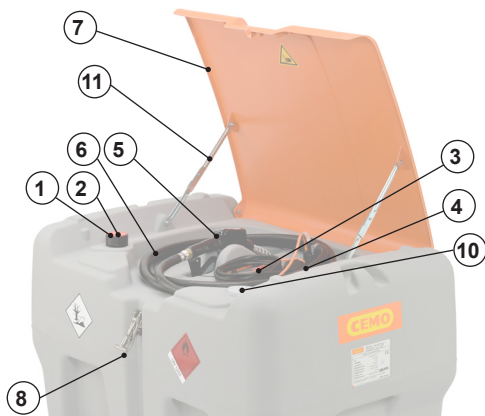

DT-Mobil Easy 440 I

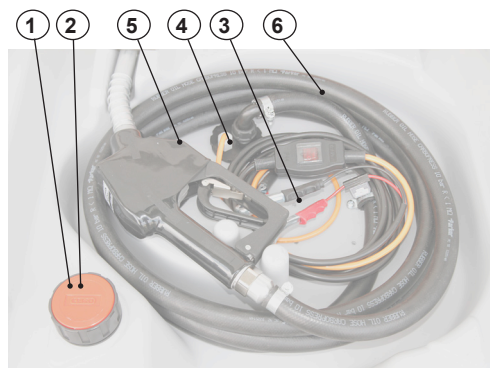

Widok wnętrza DT-Mobil Easy 210 I

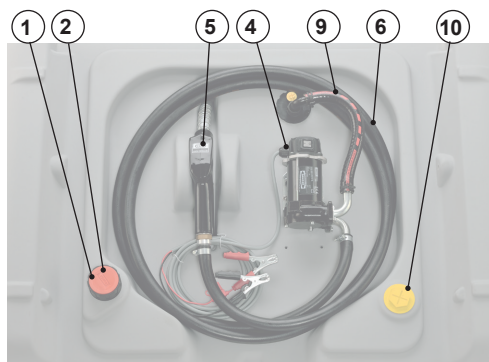

DT-Mobil Easy 440 I z pompą 12 V 40 l/min

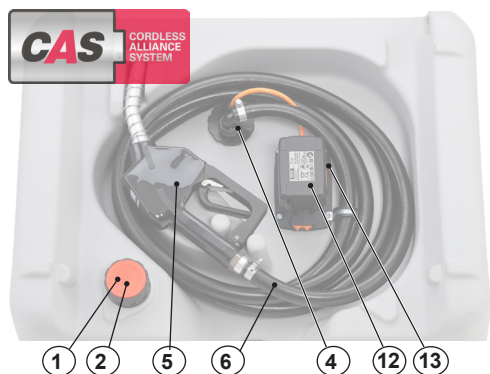

Widok wnętrza DT-Mobil Easy 210 I

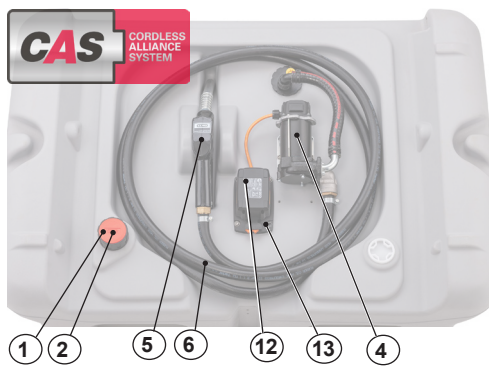

Widok wnętrza DT-Mobil Easy 440 I

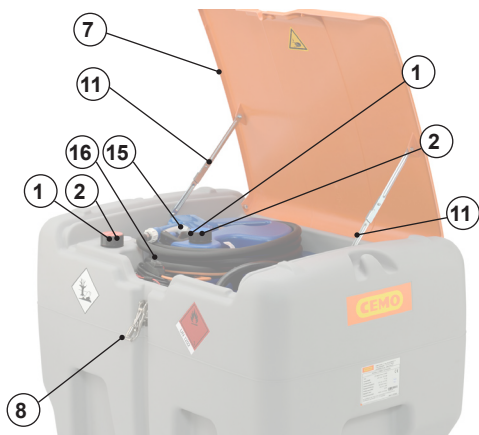

DT-Mobil Easy COMBI 440/50

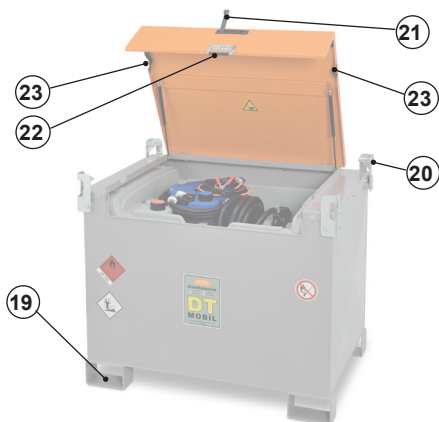

DT-Mobil PRO PE COMBI 440/50

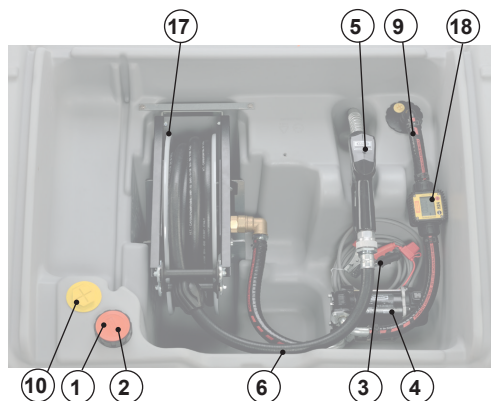

DT-Mobil Easy 440 I Premium

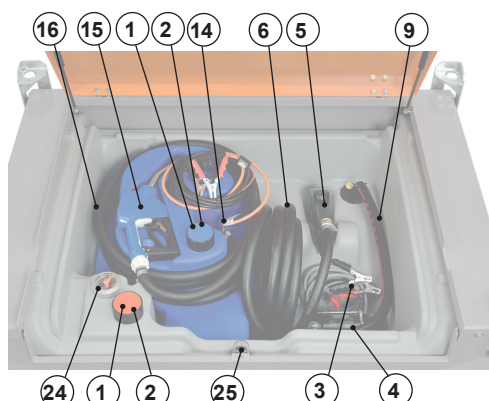

DT-Mobil Easy i PRO PE COMBI 440/50

- ① Zawory napowietrzające i odpowietrzające
- ② Otwory wlewowe
- ③ Zaciski biegunowe
- ④ Pompa elektryczna oleju napędowego
- ⑤ Pistolet do tankowania oleju napędowego
- ⑥ Wąż pistoletu do tankowania oleju napędowego
- ⑦ Pokrywa uchylna
- ⑧ Zamknięcie pokrywy uchyłnej
- ⑨ Przewód upustowy
- ⑩ Korek do montażu wskaźnika poziomu napełnienia (Easy 440, 440/50)
- ⑪ Rozwórka (Easy 440, 440/50)
- ⑫ Akumulator CAS 18 V (litowo-jonowy)
- ⑬ Obudowa akumulatora
- ⑭ Pompa elektryczna AdBlue (440/50 w zbiorniku)

- ⑮ Pistolet do tankowania AdBlue (440/50)
- ⑯ Wąż pistoletu do tankowania AdBlue (440/50)
- ⑰ Mechanizm zwijania węża (440 Premium)
- ⑱ Licznik przepływu oleju napędowego K24 (440 Premium)
- ⑲ Kieszenie wjazdowe
- ⑳ Ucha do dźwigu
- ㉑ Zamek zabezpieczający EMKA EK 333
- ㉒ Uchwyt składany
- ㉓ Przepust dla węża i kabla
- ㉔ Wskaźnik poziomu napełnienia (PRO PE 440, 440/50)
- ㉕ Czujnik wycieku (PRO PE 440, 440/50)

4. Pierwsze uruchomienie

1. Nakleić naklejki (naklejki są dołączone do dokumentacji zbiornika). Zbiornik DT-Mobil Easy musi być oznaczony na stałe na przedniej ścianie naklejką UN 1202 dla oleju napędowego oraz etykietą ostrzegawczą (płomień na czerwonym tle).

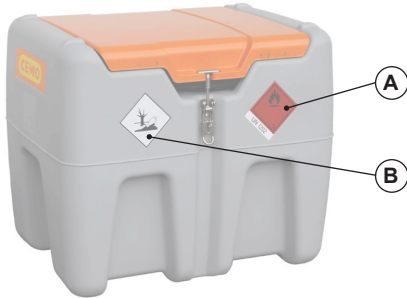

DT-Mobil Easy 210 I

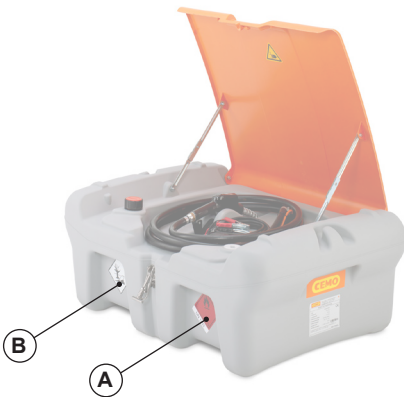

DT-Mobil Easy Pick-up 210 I

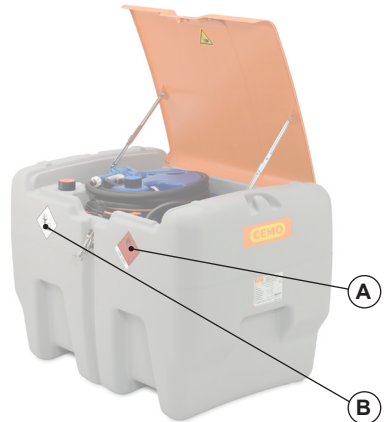

DT-Mobil Easy 440 I i COMBI 440 I/50 I

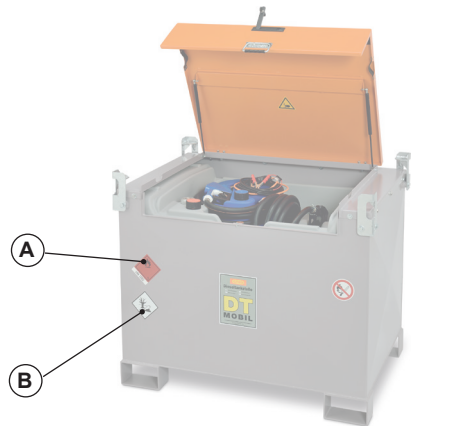

DT-Mobil PRO PE 440 I i COMBI 440 I/50 I

(A)	Etykieta ostrzegawcza z UN 1202 (płomień na czerwonym tle)
(B)	Zagrożenie dla środowiska (drzewo – ryba)

2. Otwieranie pokrywy uchylnej
3. Otworzyć zawór wentylacyjny i odpowietrzający.
4. Napełnić zbiornik. Tankowanie zbiornika odbywa się przy użyciu zamykającego się samoczynnie pistoletu do tankowania.
5. Wykonać próbne tankowanie w sposób opisany w rozdz. 5.1.5 i 5.2.5, ale pistolet do tankowania trzymać w otwartym jeszcze otworze wlewowym.
6. Zamknąć otwór wlewowy za pomocą korka gwintowanego.
▶ Zbiornik na paliwo jest gotowy do pracy.



Wskazówka:

W przypadku wersji akumulatorowej chronić akumulator przed wilgocią.

5. Eksploatacja

5.1 DT-Mobil Easy

5.1.1 Przechowywanie

Zbiornik DT-Mobil Easy nie może być narażony na bezpośrednie działanie promieni słonecznych przez dłuższy czas, ani w czasie transportu, ani w czasie magazynowania. Nadmierne nagrzewanie może prowadzić do deformacji wysokiej jakości zbiornika z tworzywa sztucznego oraz do obniżenia jakości paliwa.

Odpowiednie warunki przechowywania:

- Temperatura otoczenia od -10°C do +40°C.
- Równe podłoże.
- Zadaszenia przy przechowywaniu na zewnątrz.
- Możliwość układania w stosy:
 - ▶ maks. 2 puste (!) zbiorniki jeden na drugim



Ważne!

Przy układaniu w stosy:

- W przypadku wersji z pokrywą pokrywa musi być zamknięta.
- W celu zamocowania cztery występy ustalające na górze zbiornika muszą zatrzasknąć się w czterech wgłębieniach na spodzie zbiornika.

5.1.2 Przeladunek zbiornika na paliwo

5.1.2.1 Przeladunek ręczny

Puste zbiorniki DT-Mobil Easy

można przeladowywać ręcznie, trzymając za wgłębienia uchwytowe z przodu i z tyłu zbiornika. Należy przy tym zwracać uwagę na masy pustych zbiorników:

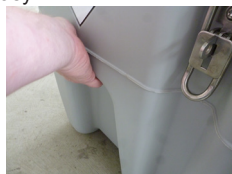

Wgłębienie uchwytowe

- 210 l = 19-24 kg
- 210 l Pick-up = 26-34 kg
- 440 l = 33-40 kg
- 440 l Basic = 48 kg
- 440 l Premium = 62 kg
- 440 l/50 l = 51-58 kg

5.1.2.2 Przeladunek wózkiem widłowym



Ważne!

Do bezpiecznego podnoszenia za pomocą wózka widłowego używać wgłębień ukształtowanych na spodzie zbiornika.



Wózek widłowy

5.1.3 Transportowanie

Podczas transportu przestrzegać odpowiednich przepisów dotyczących transportu i zabezpieczenia ładunku, w szczególności:

- przepisów o dopuszczeniu do ruchu drogowego danego kraju,
- CEN 12195 część 1-4 do obliczania środków mocujących.
- W przypadku wersji z pokrywą odchylaną pokrywa musi być zamknięta i zablokowana.

Do zamocowania przy użyciu odpowiednich pasów mocujących (35 mm) na pojeździe transportowym należy wykorzystać w celu podłożenia pasów mocujących wykonane w zbiorniku wgłębienia.

Wgłębienia na pasy



DT-Mobil Easy 210 l



DT-Mobil Easy 440 l i Combi 440/50 l



DT-Mobil Easy:
Pick-up 210 I, 440 I i COMBI 440/50



Ważne!

Mocowanie odpowiednio do kształtu przed mocowaniem na siłę!
W pierwszej linii postarać się załadować zbiornik, biorąc pod uwagę jego kształt (np. mocując do ściany bocznej).



Ważne!

Zbyt duże siły mocowania mogą zdeformować zbiornik, a tym samym uszkodzić go.

Zalecenie:

Stosować matę antypoślizgową.



Uwaga!

Ryzyko szkód materialnych w przypadku zbiorników z pokrywą.

Strumień powietrza może otworzyć pokrywę podczas jazdy i ewentualnie ją oderwać. Dlatego zbiornik na paliwo należy zawsze transportować z zawiasami zwróconymi w kierunku jazdy.

5.1.4 Napełnianie zbiornika

1. Odkręcić korek otworu wlewowego ②.
2. Zatankować zbiornik za pomocą otworu wlewowego przy użyciu zamykającego się samoczynnie pistoletu do tankowania.
3. Po zakończeniu tankowania ponownie zamknąć szczelnie otwór wlewowy ② korkiem.
4. Natychmiast usunąć suchą szmatką wszelkie zanieczyszczenia zbiornika powstałe podczas tankowania.

5.1.5 Tankowanie

1. W przypadku wykonania z pokrywą uchylną otworzyć zamknięcie pokrywy uchylnej ⑧.
2. **Wersja z zaciskami biegunowymi:**
Zacisnąć zaciski biegunowe ③ na odpowiednim źródle napięcia (patrz tabliczki znamionowe zbiornika lub pompy). Zwracać przy tym uwagę na kolory oznaczeń:
 - czerwony = biegun plus (+)
 - czarny = biegun minus (-)

Wersja z akumulatorem:

Akumulator jest w momencie dostawy częściowo naładowany. Przed pierwszym uruchomieniem naładować akumulator. Ustawić włącznik/wyłącznik w pozycji wyłączonej.

3. Włączyć pompę ④ za pomocą przełącznika.
4. W celu zatankowania wyjąć pistolet do tankowania ⑤ z mocowania i całkowicie włożyć wylewkę pistoletu do napełnianego zbiornika.
5. Uruchomić automatyczny pistolet do tankowania ⑤ (ewent. ustalić za pomocą blokady) i rozpocząć tankowanie.

Za pośrednictwem wbudowanego zaworu ② następuje automatyczne napowietrzanie i redukcja ciśnienia w zbiorniku. W przypadku pobierania większych ilości dodatkowo otworzyć otwór wlewowy ②.



Ważne!

Należy przez cały czas kontrolować proces tankowania.

6. Zamknąć automatyczny pistolet do tankowania ⑤ i odczekać, aż ocieknie.
7. Wyłączyć pompę ④.
8. Odłączyć całkowicie źródło zasilania pompy i zwinąć kabel.
9. Zwinąć wąż i włożyć pistolet do tankowania do zintegrowanego mocowania.
10. W przypadku wersji z pokrywą uchylną zamknąć pokrywę oraz zamknięcie pokrywy uchylnej ⑧.

5.2 DT-Mobil PRO PE

5.2.1 Przechowywanie

Zbiornik DT-Mobil Easy nie może być narażony na bezpośrednie działanie promieni słonecznych przez dłuższy czas, ani w czasie transportu, ani w czasie magazynowania. Zbyt silne rozgrzanie może doprowadzić do obniżenia jakości paliwa.

Odpowiednie warunki przechowywania:

- Temperatura otoczenia od -10°C do +40°C.
- Równe podłoże.
- Zadaszenia przy przechowywaniu na zewnątrz.

5.2.2 Przeładunek zbiornika na paliwo
Niebezpieczeństwo odniesienia obrażeń!

Pokrywa musi być zamknięta.



5.2.2.1 Przemieszczanie wózkiem podnośnym

Zbiornik DT-Mobil można przemieszczać przy użyciu wózka widłowego na utwardzonym, równym podłożu. Podnoszenie należy wykonać przy użyciu kieszeni wjazdowych na spodzie zbiornika.



5.2.2.2 Przeladunek wózkiem widłowym



Ważne!

Do bezpiecznego podnoszenia za pomocą wózka widłowego używać kieszeni wjazdowych, które znajdują się na spodzie zbiornika.



5.2.2.3 Przeladunek przy użyciu dźwigu



Niebezpieczeństwo!

Możliwe ciężkie obrażenia osób w razie upadku zbiornika DT-Mobil. Podczas eksploatacji dźwigu zabrania się przebywania pod podwieszonym ładunkiem.



Ważne!

Uważać, aby nie uszkodzić pokrywy zawieszami dźwigu!

- Do transportu przy użyciu dźwigu należy użyć zamocowanych na górze zbiornika zaczepów dźwigu.
- Do zaczepów dźwigu zamocować 4 odpowiednie zawiesia o takiej samej długości (długość minimalna 2 m).
- Zbiornik DT-Mobil można zdjąć lub załadować na pojazd transportowy.

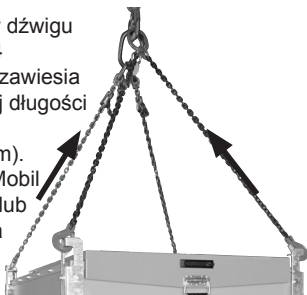

5.2.3 Transportowanie

Podczas transportu przestrzegać odpowiednich przepisów dotyczących transportu i zabezpieczenia ładunku, w szczególności:

- przepisów o dopuszczeniu do ruchu drogowego danego kraju,
- CEN 12195 część 1-4 do obliczania środków mocujących.

Podczas mocowania na pojeździe transportowym korzystać z zaczepów dźwigu do zaczepienia pasów mocujących.



Ważne!

Mocowanie odpowiednio do kształtu przed mocowaniem na siłę! W pierwszej linii postarać się załadować zbiornik, biorąc pod uwagę jego kształt (np. mocując do ściany bocznej).

Zalecenie:

Stosować matę antypoślizgową.



Uwaga!

Ryzyko szkód materialnych w przypadku zbiorników z pokrywą. Strumień powietrza może otworzyć pokrywę podczas jazdy i ewentualnie ją oderwać. Dlatego zbiornik na paliwo należy zawsze transportować z zawiasami zwróconymi w kierunku jazdy.

5.2.4 Napełnianie zbiornika

Upewnić się, że zbiornik jest ustawiony poziomo i odpowiednio zabezpieczony!



Zakaz używania ognia i otwartych źródeł światła oraz palenia

1. Otworzyć pokrywę zbiornika DT-Mobil.
2. Odkręcić korek na przyłączy do napełniania (2).
3. Tankowanie zbiornika odbywa się przy użyciu zamykającego się samoczynnie pistoletu do tankowania.
4. Kontrola zawartości zbiornika na podstawie wskaźnika poziomu napełnienia.
5. Wkręcić ponownie szczelnie korek otworu wlewowego.
6. Natychmiast usunąć suchą szmatką wszelkie zanieczyszczenia powstałe podczas tankowania.
7. Zamknąć pokrywę zbiornika DT-Mobil.

5.2.5 Tankowanie

Upewnić się, że zbiornik jest ustawiony poziomo i odpowiednio zabezpieczony!



Zakaz używania ognia i otwartych źródeł światła oraz palenia

Kontrola zawartości zbiornika na podstawie wskaźnika poziomu napełnienia.



Uwaga!
Niebezpieczeństwo porażenia prądem elektrycznym!

Upewnić się, że przewody i przyłącza elektryczne są suche i czyste.



Ważne!
Zanim zostanie podłączone źródło zasilania, ustawić przełącznik pompy na 0 (wyłączona).

1. Otworzyć pokrywę zbiornika DT-Mobil.
2. Zaciśnąć zaciski biegunowe ③ na odpowiednim źródle napięcia (patrz tabliczki znamionowe zbiornika lub pompy). Zwracać przy tym uwagę na kolory oznaczeń:
 - czerwony = biegun plus (+)
 - czarny = biegun minus (-)
- Pompa ④ włączona za pomocą przełącznika.
3. W celu załadowania wyjąć pistolet do tankowania ⑤ z mocowania i całkowicie włożyć wylewkę pistoletu do napełnianego zbiornika.
4. Uruchomić automatyczny pistolet do tankowania ⑤ (ewent. ustalić za pomocą blokady) i rozpocząć tankowanie.

Za pośrednictwem wbudowanego zaworu ② następuje automatyczne napowietrzanie i redukcja ciśnienia w zbiorniku. W przypadku pobierania większych ilości dodatkowo otworzyć otwór wlewowy ②.



Ważne!
Należy przez cały czas kontrolować proces tankowania.

5. Zamknąć automatyczny pistolet do tankowania ⑤ i odczekać, aż ocieknie.
6. Wyłączyć pompę ④.
7. Odłączyć całkowicie źródło zasilania pompy i zwinąć kabel.
8. Zwinąć wąż i włożyć pistolet do tankowania do zintegrowanego mocowania.
9. Zamknąć pokrywę zbiornika DT-Mobil.

6. Wyposażenie dodatkowe

Do zbiorników DT-Mobil Easy oraz DT-Mobil PRO PE dostępne jest następujące wyposażenie dodatkowe:

6.1 Pokrywa uchylna jako zamykana ochrona armatury

DT-Mobil Easy 210 l:

Nr kat. 11062



DT-Mobil Easy 440 l:

Combi 440/50 l i Pick-up 210 l:

Nr kat. 11057



6.2 Wskaźnik poziomu napełnienia

DT-Mobil Easy Pick-up 210:

Nr kat. 11256

DT-Mobil Easy 440:

Nr kat. 11058

DT Mobil Easy COMBI 440/50

i 440 Basic/Premium:

Nr kat. 11059



6.3 Licznik przepływu oleju napędowego K24

Nr kat. 11111



6.4 Ładowarka / akumulatory



Ładowarka ASC55, 220 - 240 VAC, 3 A, CAS
Nr kat. 11385



Akumulator Li-Power 18 V / 4,0 Ah CAS
Nr kat. 11387



Akumulator Li-Power 18 V / 2,0 Ah CAS
Nr kat. 11386



Akumulator Li-HD 18 V / 8,0 Ah CAS
Nr kat. 11388

7. Konserwacja i przeglądy

7.1 Środki bezpieczeństwa



Ważne!

*Użytkownik musi zapewnić odzież ochronną.
Kto może przeprowadzać prace konserwacyjne i przeglądy?*

» Normalne prace konserwacyjne może wykonywać przeszkolony personel obsługujący.

7.2 Lista prac konserwacyjnych i przeglądów

Odstęp czasu	Podzespół	Czynność
w razie potrzeby	Strona zewnętrzna zbiornika na paliwo	Oczyszczyć z zabrudzeń i oleju napędowego.
co miesiąc	Zbiornik	Kontrola wzrokowa pod względem uszkodzeń
	System przewodów	Sprawdzić przewody pod względem pęknięć i porowatości, sprawdzić armatury pod względem szczelności (wymienić uszkodzone części).
co roku	Uszczelka z filtrem na kolanku 90 stopni	Wyczyścić (patrz zdjęcie)

7.3 Usterki

Usterka	Możliwa przyczyna	Sposób postępowania
Pompa tłoczy zbyt małą ilość	Węże są zablokowane lub zgięte	Sprawdzić węże
	Pęcherzyki powietrza w cieczy	Pozostawić zbiornik na kilka minut
	Uszczelka z filtrem na kolanku 90 stopni zatkana	Wyczyścić (patrz zdjęcie)
	Napięcie akumulatora zbyt niskie	Naładować akumulator
Pompa nie działa przy włożonym akumulatorze	Akumulator rozładowany	Naładować akumulator
	Nieprawidłowo włożony akumulator	Prawidłowo włożyć akumulator

7.4 Czyszczenie filtra

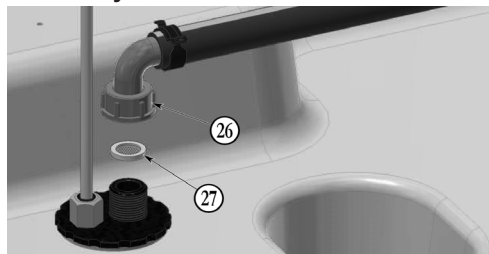

- 26 Przyłącze węża
27 Uszczelka z filtrem

1. Odkręcić przyłącze węża 26
2. Wyjąć uszczelkę z filtrem 27, wyczyścić i założyć ponownie
3. Zamontować przyłącze węża 26

7.5 Podłączanie elektryczne pompy przy użyciu zacisków biegunowych

Podłączyć przewód przyłączeniowy o długości 4 m przy użyciu zacisków biegunowych do odpowiedniego źródła napięcia stałego:

- czerwony: biegun plus (+)
- czarny: biegun minus (-)



Ważne!

Płaski bezpiecznik wtykowy zgodny z DIN 72581/3C znajduje się w czarnym uchwycie na kablu przyłączeniowym.

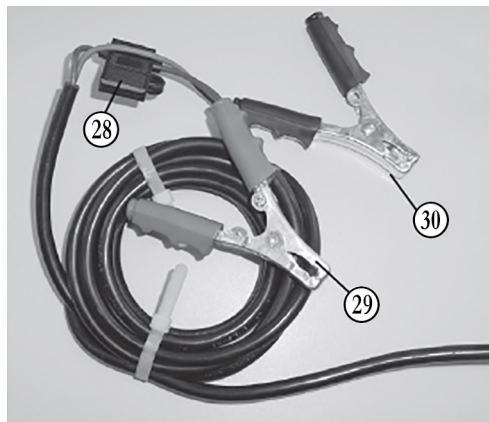

- 28 Płaski bezpiecznik wtykowy zgodny z DIN 72581/3C
29 Zacisk biegunowy czerwony (+)
30 Zacisk biegunowy czarny (-)

8. Zbiornik dodatkowy COMBI 440/50

Z pompą elektryczną i pistoletem do tankowania roztworu mocznika AUS 32.

8.1. Budowa



- 1 Zawór napowietrzający i odpowietrzający
2 Otwór wlewowy
15 Pistolet do tankowania AdBlue

8.2. Dane techniczne

8.2.1 Zbiornik dodatkowy do AUS 32

Wymiary dł. x szer. x wys. mm: 638 x 421 x 561
Pojemność znamionowa: 50 l

8.2.2 Pompa 12 V

Napięcie: 12 V DC
Bezpiecznik: 25 A (na zacisku biegunowym)
Moc: 220 W
Wydajność: ok. 25 l/min
Maks. ciśnienie tłoczenia: 1,1 bar
Temperatura cieczy: -5°C do +40°C

8.3 Podłączanie elektryczne pompy

patrz instrukcja obsługi pompy, rozdział 5

8.4. Pierwsze uruchomienie

Odkręcić korek otworu wlewowego ②. Skontrolować wnętrze zbiornika pod względem zanieczyszczeń i wyczyścić w razie potrzeby, np. odkurzaczem.

Tankowanie zbiornika należy wykonywać przy użyciu zamykającego się samoczynnie pistoletu do tankowania. Po zatankowaniu zbiornika nakręcić ponownie korek na otwór wlewowy ②.

Upewnić się, że pompa jest wyłączona. Zaciśnąc zaciski biegunowe na odpowiednim źródle napięcia i włączyć pompę za pomocą przełącznika.

Należy pamiętać:

Podczas montażu poszczególnych części pomimo zwiększonej ostrożności do systemu mogą dostać się zanieczyszczenia. Dlatego też zalecamy, ze względu na podwyższone wymogi czystości, aby podczas uruchamiania nie tankować pierwszych 5 litrów do pojazdu, lecz do osobnego pojemnika. Zbiornik na paliwo jest gotowy do pracy.

8.5. Eksploatacja

8.5.1 Tankowanie pojazdów/zbiorników

Wyjąć pistolet do tankowania ⑤ z mocowania i wetknąć wylewkę pistoletu całkowicie do tankowanego zbiornika.

Zapewnić napięcie zasilania i włączyć pompę przełącznikiem.

W celu dozowania roztworu mocznika należy teraz pociągnąć dźwignię uruchamiającą pistolet do tankowania i w razie potrzeby zablokować za pomocą małej klapki poniżej dźwigni na użębieniu na żądanym poziomie. Gdy zbiornik tankowanego pojazdu zostanie napełniony, pistolet do tankowania wyłączy się automatycznie. Aby zakończyć dozowanie wcześniej, odblokować dźwignię za pomocą krótkiego pociągnięcia i zwolnić.

Gdy wylewka pistoletu ocieknie, wyjąć pistolet z króćca wlewu i zwinąć wąż. Umieścić pistolet ponownie w uchwycie. Wyłączyć pompę.

Nie pozwalać, aby pompa pracowała przez dłuższy czas na sucho, gdy zbiornik jest pusty. Jest ona odporna na pracę na sucho tylko do pewnego stopnia i w następstwie przegrzania może ulec uszkodzeniu.

Nie zginać węża pistoletu do tankowania podczas tankowania i nawijania na zbiornik.



Uwaga:

Proces tankowania należy stale kontrolować.



Wskazówka:

Za pośrednictwem wbudowanego zaworu ① następuje automatyczne napowietrzanie i redukcja ciśnienia w zbiorniku.

W przypadku pobierania większych ilości dodatkowo otworzyć otwór wlewowy ①.

8.5.2 Wpływy otoczenia

Zbiornik dodatkowy AUS 32 nie powinien być narażony na bezpośrednie działanie promieni słonecznych przez dłuższy czas, ani w czasie transportu na pojeździe, ani w czasie magazynowania.

Zbiornik jest wykonany z wysokiej jakości nieprzepuszczalnego dla światła tworzywa sztucznego. W bezpośrednim świetle słonecznym może on bardzo się rozgrzać, co ma negatywny wpływ na jakość roztworu mocznika i może również doprowadzić do deformacji zbiornika.

Zabezpieczyć zbiornik do tankowania, np. za pomocą jego przykrycia. Deformacje z powodu oddziaływania ciepła nie stanowią podstawy do reklamacji.

Idealne warunki magazynowania dla roztworu mocznika to zakres temperatur od -5°C do $+25^{\circ}\text{C}$.

Powyżej $+25^{\circ}\text{C}$ amoniak zaczyna wydzielać się w postaci gazowej. W takim przypadku należy zadbać o wystarczającą wentylację otoczenia.

Poniżej -11°C roztwór mocznika zamarza i zbiornik może zostać uszkodzony.

8.6 Konserwacja

W przypadku roztworu mocznika nie można uniknąć kapania kropeł oraz drobnych nieszczelności. Prowadzi to do powstawania osadów skrzystalizowanego, białego mocznika. Dlatego też urządzenie, a zwłaszcza pistolet do tankowania, należy wyczyścić w razie potrzeby ciepłą wodą. Woda pitna nie może dostać się przy tym do wnętrza zbiornika, ponieważ nie jest to zgodne z wymogami czystości.

Do czyszczenia wnętrza zbiornika wolno używać wyłącznie wody zdemineralizowanej.

Konserwacja pompy, patrz instrukcja obsługi pompy, rozdział 9.

Zbiornik oraz węże należy sprawdzać regularnie wzrokowo, co najmniej raz w miesiącu pod względem uszkodzeń i nieszczelności. Uszkodzone części należy wymienić.

8.6.1 Usterki

(usterki pompy, patrz instrukcja obsługi pompy, rozdział 10)

Usterka	Możliwa przyczyna	Sposób postępowania
Wąż do tankowania jest nieszczelny	Poluzowana obejma węża	Dokręcić obejmę węża za pomocą śrubokręta.
	Pęknięcia na wężu	Skrócić wąż do tankowania aż do miejsca nieszczelności lub wymienić w całości.
Pistolet do tankowania nie wyłącza się automatycznie lub wyłącza się zbyt późno	Wylewka pistoletu umieszczona nieprawidłowo w króćcu zbiornika	Wetknąć wylewkę pistoletu całkowicie do króćca zbiornika
Pompa działa, tłoczy zbyt małą ilość	Wężę są zablokowane lub zgięte	Sprawdzić wężę
	Pęcherzyki powietrza w cieczy	Pozostawić zbiornik na kilka minut
	Zatkany filtr	Wyczyścić filtr (patrz rozdział 8.6.2)
Białe kryształki lub ciecz na tacce ociekowej pistoletu do tankowania	Wyciekająca ciecz (skapująca)	Wyczyścić tackę ociekową pistoletu do tankowania.

8.6.2 Czyszczenie filtra

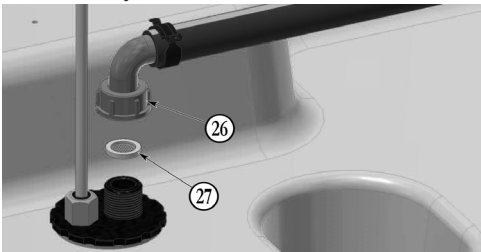

- 26) Przyłącze węża
27) Uszczelka z filtrem

1. Odkręcić przyłącze węża 26)
2. Wyjąć uszczelkę z filtrem 27), wyczyścić i założyć ponownie
3. Zamontować przyłącze węża 26)

9. Wyłączenie z eksploatacji / likwidacja

1. Całkowicie opróżnić zbiornik (za pomocą pompy przez wąż i pistolet do tankowania).
2. Rozłożyć DT-Mobil Easy lub PRO PE na pojedyncze części.
3. Posortować według materiałów.
4. Zutylizować zgodnie z przepisami lokalnymi.



Niebezpieczeństwo

zanieczyszczenia środowiska pozostałościami zawartości zbiornika.

Pozostałości należy zbierać oddzielnie i usuwać w sposób nieszkodliwy dla środowiska zgodnie z przepisami lokalnymi.

10. Gwarancja

Na działanie zbiornika na paliwo, odporność materiału i perfekcyjną obróbkę udzielamy gwarancji zgodnie z naszymi ogólnymi warunkami handlowymi.

Można się z nimi zapoznać na stronie <https://www.cemo-group.com/agb>

Warunkiem gwarancji jest dokładne przestrzeganie niniejszej instrukcji obsługi i konserwacji oraz obowiązujących przepisów.

Jeśli klient dokona zmian w zbiorniku na paliwo bez konsultacji z producentem, firmą CEMO GmbH, wygasa ustawowe prawo do roszczeń gwarancyjnych.

Firma CEMO GmbH nie ponosi również odpowiedzialności za szkody powstałe w wyniku nieprawidłowego użytkowania.

11. Protokół kontrolny

patrz na odwrocie

12. Deklaracja zgodności

Deklaracja zgodności WE zgodnie z dyrektywą maszynową 2006/42/WE, załącznik II 1.A

Producent/podmiot wprowadzający do obrotu

CEMO GmbH
In den Backenländern 5
D-71384 Weinstadt



oświadcza niniejszym, że następujący produkt

Opis produktu:	Mobilny zbiornik na olej napędowy
Produkt:	CEMO
Oznaczenie typu:	DT-Mobil Easy, DT-Mobil Easy Pick-up i DT-Mobil Easy COMBI, DT-Mobil PRO PE i DT-Mobil PRO PE COMBI
Numery produkcji:	10978 - 10985, 10987, 10988, 10991, 10992, 11104 - 11109, 11115 - 11120, 11248 - 11253, 11364, 11381, 11594, 11596, 11601, 11603, 11626, 11627, 11686, 11687

Opis:
DT-Mobil Easy: Mobilny zbiornik na olej napędowy (IBC) z jednościennym zbiornikiem z polietylenu (zgodnie z postanowieniem ADR 1.1.3.1. c) o różnej pojemności (210 l, 440 l, 440/50 l)

DT-Mobil PRO PE: Mobilny zbiornik na olej napędowy (IBC) z dwuściennym zbiornikiem z polietylenu (zgodnie z postanowieniem ADR 1.1.3.1. c) o różnej pojemności (440 l, 440/50 l)

spełnia wszelkie właściwe postanowienia wymienionej wyżej dyrektywy – włącznie z obowiązującymi w momencie deklaracji zmianami.

Urządzenie spełnia również cele ochronne dyrektywy niskonapięciowej 2014/35/UE.

Zastosowano następujące normy zharmonizowane:

EN ISO 349:13854:2019	Bezpieczeństwo maszyn – Minimalne odstępstwa zapobiegające zgnieceniu części ciała człowieka
EN 60204-1:2018	Bezpieczeństwo maszyn – Wyposażenie elektryczne maszyn – Część 1: Wymagania ogólne (IEC 60204-1:2016 (zmodyfikowane))
EN 809:1998+A1:2009/AC:2010	Pompy i zespoły pompowe do cieczy – Ogólne wymagania bezpieczeństwa
EN ISO 12100:2010	Bezpieczeństwo maszyn – Ogólne zasady projektowania – Ocena ryzyka i zmniejszanie ryzyka
EN ISO 13857:2019	Bezpieczeństwo maszyn – Odległości bezpieczeństwa uniemożliwiające sięganie kończynami górnymi i dolnymi do stref niebezpiecznych (ISO 13857:2019)

Nazwisko i podpis osoby upoważnionej do sporządzenia dokumentacji technicznej:

CEMO GmbH
In den Backenländern 5
71384 Weinstadt

Miejscowość: D-71384 Weinstadt
Data: 01.02.2022 r.

(Podpis)
Eberhard Manz, Prezes

1. Všeobecné informace

Mobilní nádrž na naftu odpovídá aktuálnímu stavu techniky a obecně uznávaným bezpečnostně-technickým pravidlům.

Nádrž je označena značkou CE, tzn. že při navrhování a výrobě byly použity směrnice EU a harmonizované normy platné pro tuto nádrž. Nádrž smí být používána pouze v bezvadném technickém stavu v provedení dodaném výrobcem. Z bezpečnostních důvodů nejsou přípustné žádné modifikace zařízení (kromě instalace speciálního příslušenství poskytnutého výrobcem).

1.1 Bezpečnost

Každá nádrž je před dodáním zkontrolována z hlediska funkčnosti a bezpečnosti.

Při použití v souladu s určením je nádrž bezpečná pro provoz.

Zajistěte ochranu nádrže před zneužitím.



Upozornění:

U verze s akumulátorem chraňte akumulátor před vlhkostí.

Při nesprávné obsluze nebo zneužití dochází k ohrožení

- života a zdraví uživatele;
- nádrže a dalšího majetku provozovatele;
- funkčnosti zařízení.

Jako provozovatelé nádrže jste zodpovědní za to, že

- jsou všechny bezpečnostní pokyny srozumitelné a jsou dodržovány.
- jsou dodržována osobní ochranná opatření podle bezpečnostního listu použitého paliva.
- nádrž obsluhují pouze vyškolené osoby (viz kapitola Obsluha nádrže).

1.1.1 Údržba a kontroly

Nádrž musí být pravidelně kontrolována z hlediska bezpečného stavu.

Tato kontrola zahrnuje zejména:

- vizuální kontrolu potenciálních úniků (těsnosti plnicí hadice a armatur);
- kontrolu funkčnosti;
- kontrolu úplnosti a viditelnosti výstražných, příkazových a zákazových štítků umístěných na zařízení;
- předepsané pravidelné inspekce (podrobnosti viz kapitola Údržba a inspekce).

1.1.2 Použití originálních dílů

Používejte prosím pouze originální díly od výrobce nebo jím doporučené díly. Dodržujte i všechny bezpečnostní pokyny a instrukce ohledně používání, které jsou k těmto dílům přiloženy.

To platí pro:

- náhradní díly a spotřební materiál;
- díly příslušenství.

1.1.3 Obsluha nádrže

Aby se předešlo nebezpečím plynoucím z nesprávné obsluhy, smí tuto nádrž obsluhovat pouze osoby,

- které si přečetly návod k obsluze a porozuměly mu;
- které prokázaly své schopnosti obsluhovat nádrž;
- které byly pověřeny používáním.



Důležité!

Návod k obsluze musí být u nádrže umístěn tak, aby byl dobře přístupný všem uživatelům nádrže.

1.1.4 Výstražné pokyny na nádrži

Výstražné štítky na zařízení musí být stále na svém místě a čitelné.

Štítky nalepené výrobcem:



Zákaz kouření a manipulace s otevřeným ohněm

*Umístění:
na zadní straně nádrže*



Varování před poraněním rukou

*Umístění:
na spodní straně sklopného víka*

1.2 Použití v souladu s určením

Nádrž ke shromažďování, přepravování a odebírání je vhodná i k venkovnímu umístění. (Viz okolní podmínky v kapitole 2.1.)

Použití v souladu se stanoveným určením se týká např. (zejména) následujících kapalin:

- motorové nafty / topného oleje;
- bionafty;
- AdBlue (pouze u provedení COMBI 440/50).

1.2.1 DT-Mobil Easy a PRO PE dle ustanovení ADR 1.1.3.1 c)

Podle ADR 1.1.3.1 c) (v Německu tzv. „Předpisy pro řemeslníky“) lze nebezpečné zboží přepravovat také v nádobách bez schválení ADR.

Pro nádrže bez schválení ADR platí:

- přeprava je možná pouze za účelem přímé spotřeby s vlastním natankováním (tj. převoz jen na jedno místo natankování, které neprovádí třetí strana);
- nevyžaduje se označení (nálepka);
- není povinné vybavení hasicím přístrojem;
- není nutný průvodní doklad;
- přípustný objem nádrže: max. 450 l, platí i tzv. „pravidlo 1000 bodů“ dle tabulky 1.1.3.6 ADR, tzn. celkové množství na vozidlo < 1000 bodů (u motorové nafty platí 1 l = 1 bod);
- nevyžadují se opakované kontroly;
- nejsou stanovena omezení týkající se životnosti.

1.2.2 Shrnutí

Žádné jiné použití není v souladu s určením!

Z bezpečnostních důvodů nejsou přípustné žádné modifikace zařízení (kromě instalace speciálního příslušenství poskytnutého výrobcem) – viz kapitola 6. Používání v souladu s určením zahrnuje dodržování všech pokynů uvedených v tomto návodu k obsluze.

1.3 Použití v rozporu s určením



Důležité!

Použitím v rozporu s určením je také nedodržování pokynů uvedených v tomto návodu k obsluze.

A dále pak:

- Nedodržování předpisů ADR a příslušných národních předpisů.
- Skladování a přeprava jiných kapalin než těch, které jsou uvedeny v oddílu pro použití v souladu s určením, např.: benzínu, bioethanolu, chemikálií, olejů (mazacích, hydraulických a rostlinných olejů).

2. Technické údaje

2.1 Nádrž

Model typu DT-Mobil:	Easy 210	Easy Pick-up 210	Easy 440	Easy 440 Basic	Easy 440 Premium	Easy COMBI 440/50	PRO PE 440 Basic	PRO PE 440 Premium	PRO PE COMBI 440/50
Jmenovitý objem [l]:	210	210	440	440	440	440/50	440	440	440/50
Rozměry [cm]:									
- délka	78,5	118	118	118	118	118	124,7	124,7	124,7
- šířka	59,5 67,5*	80	80 80,8*	80 80,8*	80 80,8*	80 80,8*	88,25	88,25	88,25
- výška:									
bez sklopného víka	68,5	45	71						
se sklopným víkem** (zavřeným)	68,5	45	71	85,5	85,5	85,5	107,2	107,2	107,2
se sklopným víkem** (otevřeným)	118	108	132	147,5	147,5	147,5	175,9	175,9	175,9
Hmotnost prázdného čerpadla [kg]:									
- bez sklopného víka	21,6		35,3						
- se sklopným víkem**	23,3	34,5	39,1	48	62	58	202	215	208
Celková hmotnost [kg]:									
- bez sklopného víka	198	209	405						
- se sklopným víkem**	200	211	409	418	432	482	572	585	632

*) otevřené sklopné víko

**) volitelná možnost (DT-Mobil Easy 210 I, 440 I)

Okolní podmínky: Provozní teplota: -10 °C až +40 °C

2.2 Čerpadlo

(Provedení čerpadla je uvedeno na jeho typovém štítku.)

	Čerpadlo 12 V CENTRI SP30:	Čerpadlo 12 V CEMATIC 3000/12:	Čerpadlo 24 V CEMATIC 3000/24:	Čerpadlo 18 V CENTRI SP30:	Čerpadlo 18 V CEMATIC 3000/18:
Napětí (tolerance):	12 V DC (±10 %)	12 V DC (±10 %)	24 V DC (± 10%)	18 V DC	18 V DC
Pojistka:	25 A	25 A	15 A	elektronická	elektronická
Výkon:	220 W	260 W	260 W	220 W	260 W
Čerpací výkon:	cca 30l/min	cca 40l/min	cca 40l/min	cca 25l/min	cca 40l/min
Max. dopravní tlak:	cca 1,1 bar	cca 1,5 bar	cca 1,5 bar	cca 1,1 bar	cca 1,5 bar
Teplota kapaliny:	-10 °C až +40 °C				

2.3 Čerpací pistole s automatickým vypnutím

	Ø výdejního nástavce [mm]	Připojení
Nafta:	23	hadicovou koncovkou DN 19 s otočným kloubem
AdBlue:	19	hadicovou koncovkou DN 20

2.4 Akumulátor

	CENTRI SP30	CEMATIC 3000/18
Výkon čerpadla na jedno nabití akumulátoru (18 V / 4 Ah):	cca 720l	cca 950l

Provoz čerpadla se zavřeným čerpacím ventilem může výrazně snížit rozsah na jedno nabití akumulátoru.

3. Uspořádání



DT-Mobil Easy 210 I

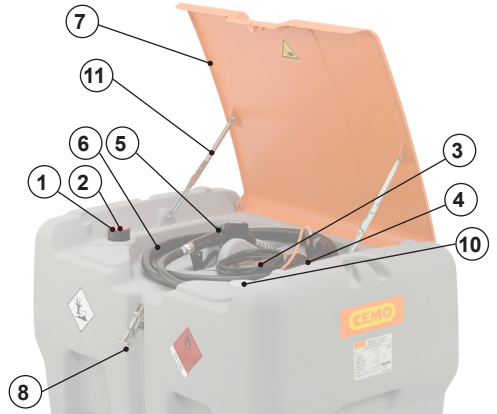

DT-Mobil Easy 440 I

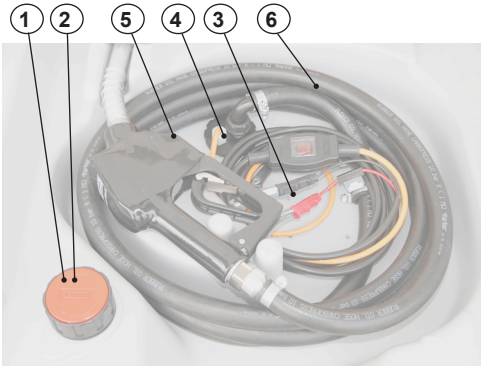

Pohled dovnitř zařízení DT-Mobil Easy 210 I

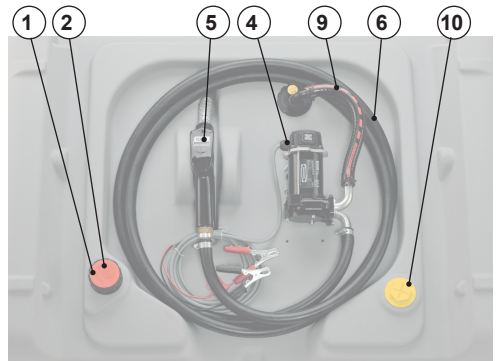

DT-Mobil Easy 440 I s 12V čerpadlem 40 l/min

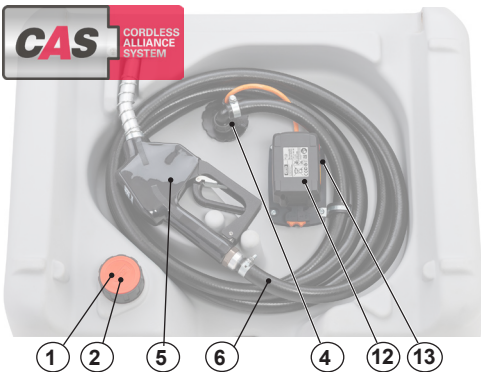

Pohled dovnitř zařízení DT-Mobil Easy 210 I

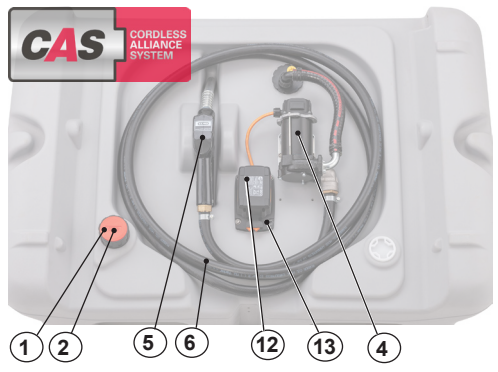

Pohled dovnitř zařízení DT-Mobil Easy 440 I

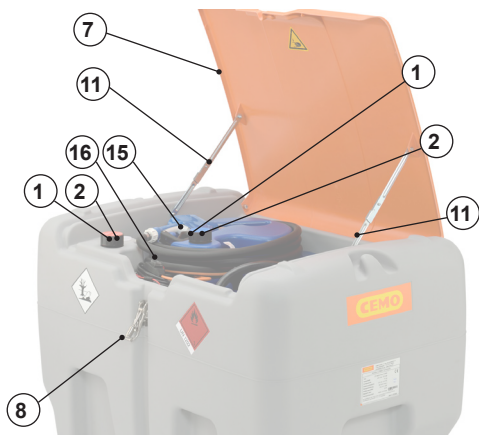

DT-Mobil Easy COMBI 440/500

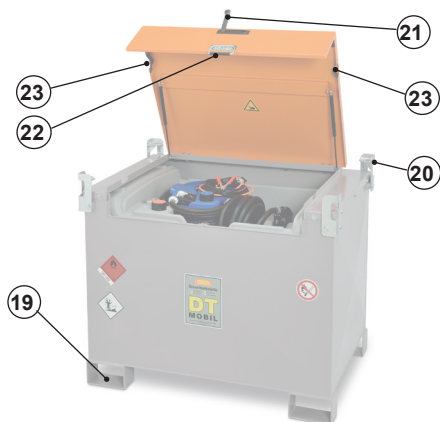

DT-Mobil PRO PE COMBI 440/500

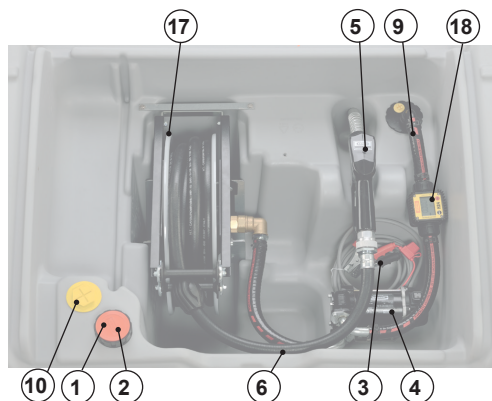

DT-Mobil Easy 440I Premium

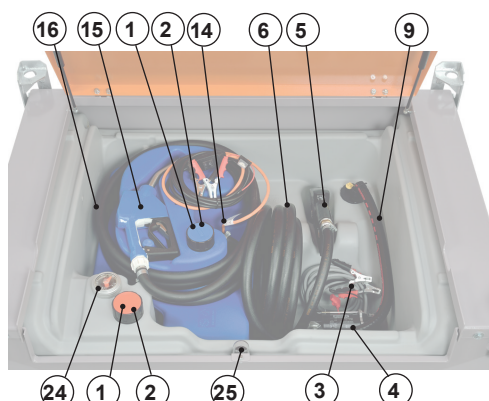

DT-Mobil Easy a PRO PE COMBI 440/500

- ① zavzdušňovací a odvzdušňovací ventil(y)
- ② plnicí otvor(y)
- ③ pólové svorky
- ④ elektrické čerpadlo na naftu
- ⑤ čerpací pistole na naftu
- ⑥ čerpací hadice na naftu
- ⑦ sklopné víko
- ⑧ uzávěr sklopného víka
- ⑨ čerpací vedení
- ⑩ krytka k instalaci ukazatele hladiny (Easy 440, 440/50)
- ⑪ výškově stavitelné podpěry (Easy 440, 440/50)
- ⑫ akumulátor CAS 18V (Li-Ion)
- ⑬ kryt akumulátoru
- ⑭ elektrické čerpadlo na AdBlue (440/50 v nádrži)

- ⑮ čerpací pistole na AdBlue (440/50)
- ⑯ čerpací hadice na AdBlue (440/50)
- ⑰ navijení hadice (440 Premium)
- ⑱ průtokoměr K24 Diesel (440 Premium)
- ⑲ vybraní pro vidlicí vysokozdvíhacího vozíku
- ⑳ osy ke zvedání jeřábem
- ㉑ bezpečnostní zámek EMKA EK 333
- ㉒ sklopné madlo
- ㉓ hadicová a kabelová průchodka
- ㉔ ukazatel hladiny kapaliny (PRO PE 440, 440/50)
- ㉕ sonda ke zjištění netěsnosti (PRO PE 440, 440/50)

4. První uvedení do provozu

- Umístíte nálepku (nálepky jsou přiloženy k dokumentaci k nádrži). Nádrž DT-Mobil Easy musí být na přední straně trvale opatřena nálepkou UN 1202 pro naftu a výstražnou nálepkou (plamen na červeném pozadí).

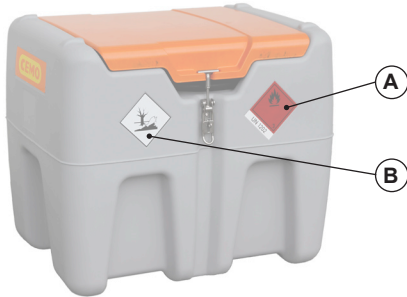

DT-Mobil Easy 210 I

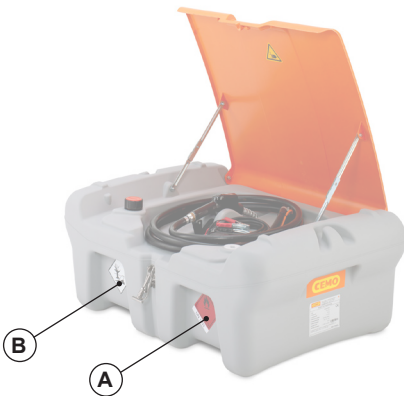

DT-Mobil Easy Pick-up 210I

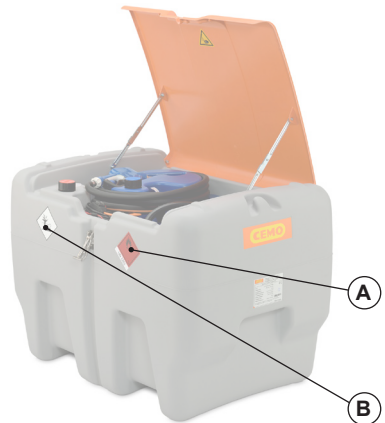

DT-Mobil Easy 440I a COMBI 440I/50I

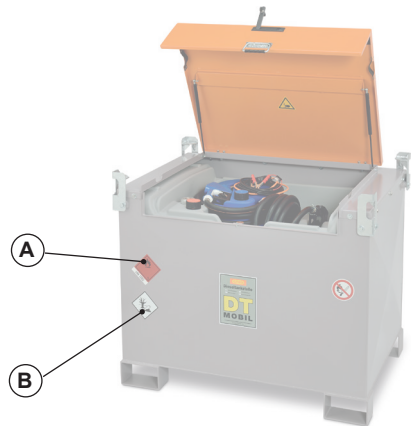

DT-Mobil PRO PE 440I a COMBI 440I/50I

(A)	Výstražná nálepka s UN 1202 (plamen na červeném pozadí)
(B)	Upozornění na nebezpečnost pro životní prostředí (symbol se stromem a rybou)

- Otevření sklopného víka
- Otevřete větrací a odvzdušňovací uzávěr.
- Naplňte nádrž. K plnění nádrže se používá čerpací pistole s automatickým vypnutím.
- Proveďte testovací tankování, jak je popsáno v oddíle 5.1.5 a 5.2.5, čerpací ventil však podržte v plnicí otvoru, který je ještě otevřený.
- Plnicí otvor zavřete šroubovacím uzávěrem.
 - ▶ Nádrž je nyní připravena k použití.



Upozornění:

U verze s akumulátorem chraňte akumulátor před vlhkostí.

5. Provoz

5.1 DT-Mobil Easy

5.1.1 Skladování

Nádrž DT-Mobil Easy nesmí být při přepravě nebo skladování vystavena po delší dobu přímému slunečnímu záření. Nadměrné zahřívání může vést k deformaci vysoce kvalitní plastové nádrže a ke snížení kvality paliva.

Vhodné skladovací podmínky:

- Okolní teplota od -10 °C do +40 °C.
- Rovný podklad.
- Zastřešení pro venkovní skladování.
- Stohovatelnost:
 - ▶ max. 2 prázdné (!) nádrže na sebe



Důležité!

Při stohování:

- U provedení s víkem musí být víko zavřené.
- Pro upevnění musí čtyři aretační výstupky na horní straně nádrže zapadnout do čtyř prohlubní na spodní straně nádrže.

5.1.2 Nakládání čerpací stanice

5.1.2.1 Ruční naložení

Prázdné zařízení DT-Mobil Easy

Ize naložit ručně pomocí prohlubní vpředu a vzadu, které slouží k uchopení. Vezměte přitom v úvahu hmotnosti prázdných zařízení:

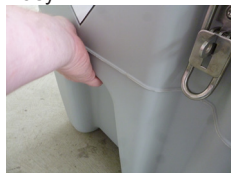

Prohlubeň k

- 210 l = 19–24 kg
- 210 l Pick-up = 26–34 kg
- 440 l = 33–40 kg
- 440 l Basic = 48 kg
- 440 l Premium = 62 kg
- 440 l/50 l = 51–58 kg

5.1.2.2 Naložení vysokozdvížným vozíkem



Důležité!

V zájmu bezpečného zvedání vysokozdvížným vozíkem používejte prohlubně na spodní straně.



Vysokozdvížný vozík

5.1.3 Přepravování

Při přepravě dodržujte příslušné předpisy pro přepravu a zajištění nákladu, zejména:

- pravidla silničního provozu (registrace) příslušné země;
- CEN 12195 část 1-4 pro výpočet zajišťovacích sil a upevňovací prostředky.
- U verze se sklopným víkem musí být toto zavřené a uzamčené.

K upevnění pomocí vhodného upínacího pásu (35 mm) na přepravní vozidlo použijte prohlubně v nádrži, sloužící k provlečení pásu.

Prohlubně na pás



DT-Mobil Easy 210 l



DT-Mobil Easy 440 l a Combi 440/50 l



DT-Mobil Easy:
Pick-up 210 I, 440 I a COMBI 440/50



Důležité!

Přednost tvarového styku před silový stykem!

V první řadě se nádrž pokuste naložit s tvarovým stykem (např. posunout na doraz k bočnici).



Důležité!

Příliš vysoké upínací síly mohou nádrž deformovat a tím ji poškodit.

Doporučení:

Použití protiskluzové rohože.



Pozor!

Nebezpečí hmotných škod u nádrže s víkem.

Proud vzduchu za jízdy může víko otevřít a příp. odtrhnout. Proto nádrž vždy přepravujte závěsy ve směru jízdy.

5.1.4 Naplnění nádrže

1. Odšroubujte uzávěr plnicího otvoru (2).
2. Pomocí čerpací pistole s automatickým vypnutím naplňte nádrž.
3. Po dokončení tankování opět pečlivě uzavřete plnicí otvor uzávěrem (2).
4. Případné znečištění po tankování okamžitě otřete suchým hadříkem.

5.1.5 Tankování

1. U provedení se sklopným víkem otevřete zámek sklopného víka (8).
2. **Provedení s pólovými svorkami:**
Pólové svorky (3) připevněte k vhodnému napájecímu zdroji (viz typový štítek nádrže nebo čerpadla). Dodržte při tom barevné rozlišení:
 - červená barva = kladný pól (+)
 - černá barva = záporný pól (-)

Provedení s akumulátorem:

Při expedici je akumulátor částečně nabitý. Před prvním použitím jej nabijte. Vypínač nastavte do polohy Vyp.

3. Vypínačem zapněte čerpadlo (4).
4. K tankování vyjměte z držáku čerpací pistoli (5) a celý výdejní nástavec zasuňte do plněné nádoby či nádrže.
5. Zapněte automatickou čerpací pistoli (5) (podle potřeby ji zajistěte západkou) a proveďte tankování.

Vestavěný ventil (2) automaticky zajišťuje přívod vzduchu a uvolnění tlaku. Při odebírání větších objemů navíc otevřete plnicí otvor (2).



Důležité!

Na tankování neustále dohlížejte.

6. Vypněte automatickou čerpací pistoli (5) a nechte ji odkapat.
7. Vypněte čerpadlo (4).
8. Zcela odpojte zdroj pro napájení čerpadla a naviňte kabel.
9. Hadici a čerpací pistoli vložte do integrovaného držáku.
10. U provedení se sklopným víkem toto víko sklopte dolů a uzamkněte uzávěr sklopného víka (8).

5.2 DT-Mobil PRO PE

5.2.1 Skladování

Nádrž DT-Mobil Easy nesmí být při přepravě nebo skladování vystavena po delší dobu přímému slunečnímu záření. Přílišné zahřívání může mít nepříznivý vliv na kvalitu paliva.

Vhodné skladovací podmínky:

- Okolní teplota od -10 °C do +40 °C.
- Rovný podklad.
- Zastřešení pro venkovní skladování.

5.2.2 Nakládání nádrže



Nebezpečí úrazu!

Víko musí být zavřené.

5.2.2.1 Přemístění zvedacím vozíkem

Nádrž DT-Mobil lze na rovném a pevném podkladu přemísťovat pomocí zvedacího vozíku. K podepření slouží mezera mezi kapsami na vidlici vysokozdvíhného vozíku dole.



5.2.2.2 Naložení vysokozdvíhným vozíkem



Důležité!

Pro bezpečné zvedání pomocí vysokozdvíhného vozíku používejte kapsy na spodní straně k zasunutí vidlice.



5.2.2.3 Naložení jeřábem



Nebezpečí!

Při pádu nádrže DT-Mobil může dojít k těžkému úrazu.

Při provozu jeřábu je zakázáno zdržovat se pod visícím břemenem.



Důležité!

Dávejte pozor, aby jeřábový závěs nepoškodil víko.

- Při zvedání jeřábem použijte oka, která se nacházejí na horní straně nádrže.

- K okům připevňte 4 vhodné prostředky k zavěšení břemene o stejné délce (min. délka = 2 m).

- Nádrž DT-Mobil je možné naložit na přepravní vozidlo nebo ji z něj složit dolů.

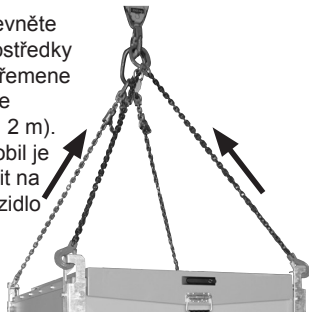

5.2.3 Přepravování

Při přepravě dodržujte příslušné předpisy pro přepravu a zajištění nákladu, zejména:

- pravidla silničního provozu (registrace) příslušné země,
- CEN 12195 část 1-4 pro výpočet zajišťovacích sil a přivažovacích prostředků.

K upevnění na přepravní vozidlo použijte upínací pásy, provlečené jeřábovými oky.



Důležité!

Přednost tvarového styku před silový stykem!

V první řadě se nádrž pokuste naložit s tvarovým stykem (např. posunout na doraz k bočnici).

Doporučení:

Použijte protiskluzovou podložku.



Pozor!

Nebezpečí hmotných škod u nádrže s víkem.

Proud vzduchu za jízdy může víko otevřít a příp. odtrhnout. Proto nádrž vždy přepravujte závěsy ve směru jízdy.

5.2.4 Naplnění nádrže

Dbejte na horizontální vyrovnaní a dostatečné zajištění nádrže!



Zákaz kouření a manipulace s otevřeným ohněm

1. Otevřete víko nádrže DT-Mobil.
2. Odšroubujte krytku plnicího otvoru ②.
3. K plnění nádrže se používá čerpací pistole s automatickým vypnutím.
4. Pomocí ukazatele hladiny zkontrolujte obsah nádrže.
5. Uzávěr plnicího otvoru opět pevně zašroubujte.
6. Znečištění po tankování okamžitě otřete suchým hadříkem.
7. Zavřete víko nádrže DT-Mobil.

5.2.5 Tankování

Dbejte na horizontální vyrovnaní a dostatečné zajištění nádrže!



Zákaz kouření a manipulace s otevřeným ohněm

Pomocí ukazatele hladiny zkontrolujte obsah nádrže.



Pozor!
Nebezpečí úrazu elektrickým proudem!

Dbejte na to, aby byly elektrické kabely / přípojky suché a čisté.



Důležité!

Před připojením zdroje napájení nastavte přepínač čerpadla na 0 (Vyp.).

- Otevřete víko nádrže DT-Mobil.
- Pólové svorky ③ připevněte k vhodnému napájecímu zdroji (viz typový štítek nádrže nebo čerpadla). Dodržte při tom barevné rozlišení:
 - červená barva = kladný pól (+)
 - černá barva = záporný pól (-)
 Spínačem zapněte čerpadlo ④.
- K tankování vyjměte z držáku čerpací pistoli ⑤ a celý výdejní nástavec zasuňte do plněné nádoby či nádrže.
- Zapněte automatickou čerpací pistoli ⑤ (podle potřeby ji zajistěte západkou) a provedte tankování.

Vestavěný ventil ② automaticky zajišťuje přívod vzduchu a uvolnění tlaku. Při odebírání větších objemů navíc otevřete plnicí otvor ②.



Důležité!

Na tankování neustále dohlížejte.

- Vypněte automatickou čerpací pistoli ⑤ a nechejte ji odkapat.
- Vypněte čerpadlo ④.
- Zcela odpojte zdroj pro napájení čerpadla a naviňte kabel.
- Hadici a čerpací pistoli vložte do integrovaného držáku.
- Zavřete víko nádrže DT-Mobil.

6. Příslušenství

Pro modely DT-Mobil Easy a DT-Mobil PRO PE je k dispozici následující příslušenství:

6.1 Sklopné víko jako uzamykatelná ochrana armatur

DT-Mobil Easy 210: objednáč. č. 11062



DT-Mobil Easy 440L,
Combi 440/50L a Pick-up 210: objednáč. č. 11057



6.2 Ukazatel hladiny

DT Mobil Easy Pick-up 210: objednáč. č. 11256

DT Mobil Easy 440: objednáč. č. 11058

DT Mobil Easy COMBI 440/50
a 440 Basic/Premium: objednáč. č. 11059



6.3 Průtokoměr K24 Diesel

objednáč. č. 11111



6.4 Nabíječka / akumulátory



Nabíječka ASC55, 220–240 VAC, 3A, CAS
objednáací č. 11385



Akumulátor Li-Power 18 V / 4,0 Ah CAS
objednáací č. 11387



Akumulátor Li-Power 18 V / 2,0 Ah CAS
objednáací č. 11386



Akumulátor Li-HD 18 V / 8,0 Ah CAS
objednáací č. 11388

7. Údržba a inspekce

7.1 Bezpečnostní opatření



Důležité!

*Ochranný oděv musí poskytnout provozovatel.
Kdo smí provádět údržbářské a inspekční práce?*

» Běžné údržbářské práce smí provádět vyškolený obsluhující personál.

7.2 Tabulka údržby a kontrol

Interval	Konstrukční celek	Činnost
V případě potřeby	Vnější strana nádrže	Vyčištění od ulpívajících nečistot a motorové nafty.
Měsíčně	Nádoba	Vizuální kontrola ohledně známek poškození
	System vedení	Kontrola případných prasklin a porézности hadic, kontrola těsnosti armatur (výměna vadných částí).
Ročně	Těsnění filtru u 90stupňového ohybu	Vyčištění (viz obrázky)

7.3 Poruchy

Porucha	Možná příčina	Řešení
Čerpadlo čerpá jen malé množství.	Zablokované nebo zalomené hadice	Zkontrolujte hadice.
	Vzduchové bubliny v kapalině	Nechte nádrž několik minut ustát.
	Ucpané těsnění filtru u 90stupňového ohybu	Vyčištění (viz obrázky)
Čerpadlo s připojeným akumulátorem neběží.	Příliš nízké napětí akumulátoru	Nabijte akumulátor.
	Vybitý akumulátor Akumulátor není správně vsazen	Nabijte akumulátor. Vsadte akumulátor správně

7.4 Čištění filtru

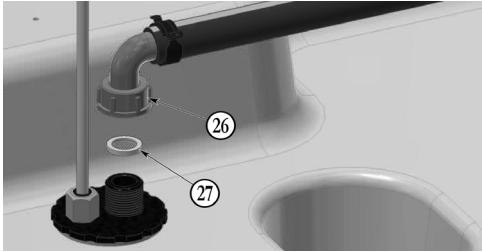

- 26 Přípojka hadice
27 Těsnění filtru

1. Odšroubujte přípojku hadice 26.
2. Vyměňte těsnění filtru 27, vyčistěte ho a vraťte jej na místo.
3. Připojte přípojku hadice 26.

7.5 Elektrické připojení čerpadla pomocí pólových svorek

Připojovací kabel o délce 4 m připojte ke vhodnému zdroji stejnosměrného napětí pomocí pólových svorek:

- červená: kladný pól (+)
- černá: záporný pól (-)



Důležité!

Plochá pojistka podle DIN 72581/3C se nachází v černém držáku na připojovacím kabelu.

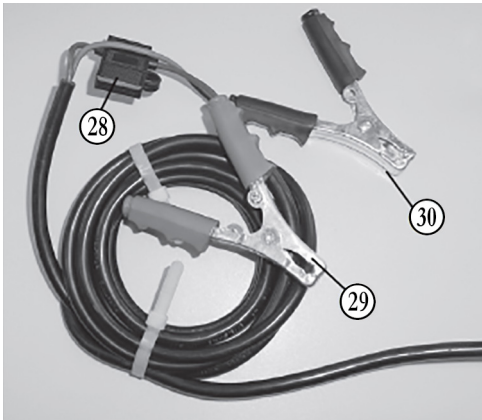

- 28 Plochá pojistka podle DIN 72581/3C
15 Ólová svorka červená (+)
15 Ólová svorka černá (-)

8. Přídavná nádrž COMBI 440/50

S elektrickým čerpadlem a čerpací pistolí pro močovinu AUS 32.

8.1 Uspořádání



- 1 zavzdušňovací a odvzdušňovací ventil
2 plnicí otvor
15 čerpací pistole na AdBlue

8.2 Technické údaje

8.2.1 Přídavná nádrž pro AUS 32

Rozměry D x Š x V (mm): 638 x 421 x 561
Jmenovitý objem: 50 l

8.2.2 Čerpadlo 12 V

Napětí: 12 V DC
Pojistka: 25 A (na pólové svorce)
Výkon: 220 W
Čerpací výkon: cca 25l/min
Max. dopravní tlak: 1,1 bar
Teplota kapaliny: - 5 °C až + 40 °C

8.3 Elektrické připojení čerpadla

Viz návod k obsluze čerpadla, kap. 5.

8.4 První uvedení do provozu

Odšroubujte uzávěr plnicího otvoru ②. Zkontrolujte, zda vnitřek nádrže neobsahuje nečistoty a v případě potřeby jej vyčistíte např. vysavačem. K plnění nádrže je nutné použít čerpací pistoli s automatickým vypnutím. Po dotankování uzávěr plnicího otvoru ② opět zašroubujte.

Ujistěte se, že je čerpadlo vypnuté. Pólové svorky připevněte k vhodnému napájecímu zdroji a zapněte čerpadlo vypínačem.

Upozornění:

Při instalaci jednotlivých dílů mohou do systému i přes veškerou opatrnost proniknout nečistoty. Kvůli vysokým požadavkům na čistotu proto doporučujeme, abyste při uvedení do provozu netankovali prvých přibližně 5 litrů do vozidla, ale toto množství odpustili do nějaké jiné nádoby.

Nádrž je nyní připravena k použití.

8.5 Provoz

8.5.1 Tankování vozidel / plnění nádob

Vyjměte z držáku čerpací pistoli ⑮ a celý výdejní nástavec zasuňte do plněné nádoby či nádrže. Zajistěte napájení a zapněte čerpadlo vypínačem. Spusťte čerpání močoviny zatažením za páčku na pistoli, příp. můžete malou západkou pod touto páčkou zajistit ozubení v požadované poloze. Při plně nádobě či nádrži tankovaného vozidla se čerpací pistole automaticky vypne. Budete-li chtít tankování ukončit ještě před tím, uvolněte páčku pistole krátkým zatažením.

Nechte výdejní nástavec odkapat a pak jej vytahněte z plnicího hrdla a srolujte hadici. Čerpací pistoli vložte zpět do držáku. Vypněte čerpadlo. Čerpadlo nikdy nenechávejte běžet delší dobu nasucho, když je nádrž prázdná. Provoz nasucho snáší jen v omezené míře a může se poškodit přehřátím.

Čerpací hadici při tankování a navíjení na držáku nezalamujte.



Pozor!:

Na tankování je třeba po celou dobu dohlížet.



Upozornění:

Vestavěný ventil ① automaticky zajišťuje přívod vzduchu a uvolnění tlaku v nádrži. Při odebírání větších objemů navíc otevřete plnicí otvor ①.

8.5.2 Vlivy okolního prostředí

Přídavnou nádrž pro AUS 32 nevystavujte při přepravě na vozidle ani při skladování po delší dobu přímému slunečnímu záření. Nádrž je vyrobena z kvalitního neprůsvitného plastu. Vlivem přímého slunečního záření se může silně zahřívát, což má nepříznivý vliv na kvalitu močoviny a může to také vést k deformaci nádrže.

Zařízení proto chraňte například zakrytím. Deformaci způsobenou teplem nelze reklamovat.

Ideální teplota pro skladování močoviny se pohybuje v rozmezí -5 °C až +25 °C. Při teplotách nad +25 °C se z ní začíná uvolňovat čpavek. V takovém případě je třeba zajistit dostatečné větrání okolních prostor. Při teplotách pod -11 °C močovina zamrzá a může dojít k poškození nádrže.

8.6 Údržba

Při zacházení s roztokem močoviny dochází nevyhnutelně k občasnému ukápnutí nebo drobnému úniku. To vede k usazování krystalicky bílé močoviny. Zařízení (a zejména pak čerpací pistoli) proto podle potřeby čistíte vlažnou vodou. Při tom se však do nádrže nesmí dostat žádná pitná voda, protože nesplňuje vysoké nároky na čistotu. K čištění vnitřku nádrže používejte pouze demineralizovanou vodu.

Pokyny ohledně údržby čerpadla uvádí kapitola 9 návodu k obsluze čerpadla.

Nádobu a hadice je třeba pravidelně (alespoň jednou měsíčně) vizuálně zkontrolovat, zda u nich nejsou patrné známky poškození nebo netěsností. Defektní díly je nutné vyměnit.

8.6.1 Poruchy

(poruchy čerpadla viz kapitolu 10 návodu k obsluze čerpadla)

Porucha	Možná příčina	Řešení
Čerpací hadice netěsní.	Volná objímka hadice	Objímku hadice dotáhněte šroubovákem.
	Praskliny na hadici	Čerpací hadici zkratěte až po netěsné místo nebo ji celou vyměňte.
Nefunguje automatické vypnutí čerpací pistole, příp. se pistole vypíná příliš pozdě.	Výdejný nástavec není správně zasunutý do plnicího hrdla.	Do hrdla nádrže zasuňte celý výdejný nástavec.
Čerpadlo sice běží, ale čerpá jen malé množství.	Hadice jsou ucpané nebo zalomené.	Zkontrolujte hadice.
	Vzduchové bubliny v kapalině	Nechte nádrž několik minut ustát.
	Ucpaný filtr	Vyčistěte filtr (viz kapitolu 8.6.2.)
Bílé krystaly, příp. kapalina v odkapní misce čerpací pistole	Uniklá (odkapaná) kapalina	Vyčistěte odkapní misku čerpací pistole.

8.6.2 Čištění filtru

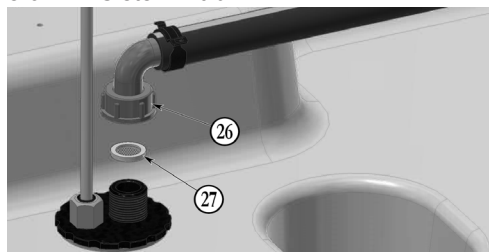

26 Přípojka hadice

27 Těsnění filtru

1. Odšroubujte přípojku hadice 26.
2. Vyjměte těsnění filtru 27, vyčistěte ho a vraťte jej na místo.
3. Připojte přípojku hadice 26.

9. Odstavení / vyřazení z provozu

1. Zcela vyprázdněte nádrž (pomocí čerpadla prostřednictvím čerpací hadice a čerpací pistole).
2. Zařízení DT-Mobil Easy nebo PRO PE rozložte na jednotlivé díly.
3. Roztřídte je podle druhu materiálu.
4. Zlikvidujte je v souladu s místními předpisy.



Nebezpečí

znečištění životního prostředí zbytky obsahu nádrže.

Zbytky sbírejte odděleně a zlikvidujte je způsobem šetrným k životnímu prostředí v souladu s místními předpisy.

10. Záruka

Za funkci čerpací stanice, stálost materiálu a bezvadné zpracování přebíráme záruku v souladu s našimi všeobecnými obchodními podmínkami.

Ty si můžete prohlédnout na <http://www.cemo.de/agb.html>

Předpokladem záruky je přesné dodržování tohoto návodu k obsluze a údržbě a platných předpisů ve všech bodech.

Pokud bude čerpací stanice upravena zákazníkem bez předchozí dohody s výrobcem CEMO GmbH, zaniká zákonný nárok na záruku.

Společnost „CEMO GmbH“ rovněž neodpovídá za škody způsobené nesprávným použitím.

11. Zkušební protokol

viz zadní strana

12. Prohlášení o shodě

Prohlášení o shodě ES dle směrnice o strojních zařízeních 2006/42/ES dodatek II 1.A

Výrobce / společnost uvádějící výrobek do oběhu

CEMO GmbH
In den Backenländern 5
D-71384 Weinstadt



tímto prohlašuje, že následující výrobek

Označení výrobku:	Mobilní nádrž na naftu
Tovární výrobek:	CEMO
Označení typu:	DT-Mobil Easy, DT-Mobil Easy Pick-up a DT-Mobil Easy COMBI, DT-Mobil PRO PE a DT-Mobil PRO PE COMBI
Výrobní čísla:	10978 - 10985, 10987, 10988, 10991, 10992, 11104 - 11109, 11115 - 11120, 11248 - 11253, 11364, 11381, 11594, 11596, 11601, 11603, 11626, 11627, 11686, 11687

Popis:

DT-Mobil Easy: Mobilní čerpací stanice na naftu (IBC) s jednoduchou nádrží z PE (dle ustanovení ADR 1.1.3.1 c) o různých objemech (210 l, 440 l, 440/50 l)

DT-Mobil PRO PE: Mobilní čerpací stanice na naftu (IBC) s dvoustěnnou nádrží (dle ustanovení ADR 1.1.3.1 c) o různých objemech (440 l, 440/50 l)

splňuje všechna platná ustanovení výše uvedené směrnice – včetně změn platných k datu uvedení prohlášení.

Zařízení navíc splňuje ochranné cíle nízkonapěťové směrnice 2014/35/EU.

Použity byly následující harmonizované normy:

EN ISO 13854:2019	Bezpečnost strojních zařízení – Nejmenší mezery k zamezení stlačení částí lidského těla
EN 60204-1:2018	Bezpečnost strojních zařízení – Elektrická zařízení strojů – Část 1: Všeobecné požadavky (IEC 60204-1:2016 (modifikované))
EN 809:1998+A1:2009/AC:2010	Kapalinová čerpadla a čerpací soustrojí – Všeobecné bezpečnostní požadavky
EN ISO 12100:2010	Bezpečnost strojních zařízení - Všeobecné zásady pro konstrukci – Posouzení rizika a snižování rizika
EN ISO 13857:2019	Bezpečnost strojních zařízení - Bezpečné vzdálenosti k zamezení dosahu do nebezpečných prostor horními a dolními končetinami (ISO 13857:2019)

Jméno a adresa osoby oprávněné k sestavení technické dokumentace:

CEMO GmbH
In den Backenländern 5
71384 Weinstadt

Místo: D-71384 Weinstadt
Datum: 1. února 2022

(podpis)

Eberhard Manz, jednatel

Upute za uporabu



- uručite rukovatelju.
- pažljivo pročitajte prije puštanja u pogon.
- čuvajte na sigurnom mjestu za kasniju uporabu.

1. Općenite informacije	221	Poštovana korisnice, poštovani korisniče,
1.1 Sigurnost	221	zahvaljujemo vam što ste se odlučili za kvalitetan
1.1.1 Održavanje i nadzor	221	proizvod tvrtke CEMO.
1.1.2 Uporaba originalnih dijelova	221	Svoje proizvode izrađujemo prema suvremenim
1.1.3 Rukovanje sustavom spremnika	221	postupcima proizvodnje i uz primjenu mjera za
1.1.4 Upozorenja na sustavu spremnika	221	osiguranje kvalitete. Činimo sve što je u našoj moći
1.2 Namjenska uporaba	222	da budete zadovoljni našim proizvodom i da lako
1.2.1 DT-Mobil Easy i PRO PE prema propisima	222	rukujete njime.
ADR-a 1.1.3.1c)	222	Ako imate pitanja u vezi sa svojim proizvodom,
1.2.2 Sažetak	222	obratite se svom trgovcu ili izravno našem odjelu
1.3 Nepravilna uporaba	222	za prodaju.
2. Tehnički podatci	223	Srdačan pozdrav
2.1 Spremnik	223	
2.2 Pumpa	224	Eberhard Manz, direktor
2.3 Pištolji za točenje s automatskim	224	
isključivanjem	224	
2.4 Akumulator	224	
3. Konstrukcija	225	
4. Prvo puštanje u pogon	227	
5. Rad	228	7. Održavanje i pregled
5.1 DT-Mobil Easy	228	7.1 Sigurnosne mjere
5.1.1 Skladištenje	228	232
5.1.2 Utovar i istovar stanice za točenje	228	7.2 Tablica radova održavanja i pregleda
5.1.2.1 Ručni utovar i istovar	228	232
5.1.2.2 Utovar i istovar viličarom	228	7.3 Smetnje
5.1.3 Transport	228	232
5.1.4 Punjenje spremnika	229	7.4 Čišćenje sita
5.1.5 Točenje	229	233
5.2 DT-Mobil PRO PE	229	7.5 Električno priključivanje pumpe s
5.2.1 Skladištenje	229	pomoću kliješta za polove
5.2.2 Utovar i istovar sustava spremnika	229	233
5.2.2.1 Transport ručnim viličarom	230	8. Dodatni spremnik COMBI 440/50
5.2.2.2 Utovar i istovar viličarom	230	8.1 Konstrukcija
5.2.2.3 Utovar i istovar dizalicom	230	233
5.2.3 Transport	230	8.2 Tehnički podatci
5.2.4 Punjenje spremnika	230	8.2.1 Dodatni spremnik za AUS 32
5.2.5 Točenje	231	233
6. Pribor	231	8.2.2 Pumpa od 12 V
6.1 Poklopac kao zaštita armature s	231	8.3 Električno priključivanje pumpe
moćnošću zaključavanja	231	234
6.2 Pokazivač razine napunjenosti	231	8.4 Prvo puštanje u pogon
6.3 Brojač količine protoka K24 za dizelsko	231	234
gorivo	231	8.5 Rad
6.4 Punjač / akumulatori	232	8.5.1 Točenje vozila/spremnika
		234
		8.5.2 Atmosferski uvjeti
		234
		8.6 Održavanje
		8.6.1 Smetnje
		235
		8.6.2 Čišćenje sita
		235
		9. Trajna obustava / povlačenje iz uporabe
		236
		10. Jamstvo
		236
		11. Zapisnik ispitivanja
		236
		12. Izjava o sukladnosti
		237

1. Općenite informacije

Mobilni sustav spremnika dizelskog goriva odgovara najnovijem stanju tehničkog razvoja i općepri-znatim sigurnosno-tehničkim pravilima.

Sustav spremnika ima oznaku CE, što znači da su pri konstrukciji i proizvodnji primijenjene EU direktive i usklađene norme koje su relevantne za sustav spremnika.

Sustav spremnika smije se upotrebljavati samo u besprijeckornom tehničkom stanju i izvedbi u kojoj ga je proizvođač isporučio.

Iz sigurnosnih razloga nisu dopuštene nikakve modifikacije na sustavu spremnika (osim montaže pribora koji je proizvođač stavio na raspolaganje).

1.1 Sigurnost

Prije isporuke provjerava se funkcionalnost i sigurnost svakog sustava spremnika.

Ako se sustav spremnika upotrebljava namjenski, on je siguran za rad.

Sustav spremnika zaštitite od zloporabe.



Napomena:

Kod verzije s akumulatorom akumulator zaštitite od vlage.

U slučaju neispravnog rukovanja ili zloporabe prijeti opasnost za

- život i opasnost od tjelesnih ozljeda rukovatelja
- sustav spremnika i druge materijalne vrijednosti vlasnika
- funkcionalnost sustava.

Kao vlasnik sustava spremnika odgovorni ste za to da

- svi razumiju sve sigurnosne napomene i da ih se pridržavaju.
- se ispoštuju sve osobne zaštitne mjere prema sigurnosno-tehničkom listu korištenog goriva.
- samo upućene osobe rukuju sustavom spremnika (vidi poglavlje Rukovanje sustavom spremnika).

1.1.1 Održavanje i nadzor

U redovitim vremenskim intervalima treba provjeravati sigurno stanje sustava spremnika.

Ta provjera obuhvaća osobito

- vizualnu provjeru postojanja propusnih mjesta (nepropusnost crijeva za punjenje i armatura)
- provjeru funkcionalnosti
- provjeru cjelovitosti / čitljivosti znakova upozorenja, obveze i zabrane na sustavu
- propisane redovite preglede (pojednosti vidi u poglavlju Održavanje i pregled).

1.1.2 Uporaba originalnih dijelova

Upotrebljavajte samo originalne dijelove proizvođača ili dijelove koje je on preporučio. Također obratite pozornost na sve sigurnosne napomene i napomene o korištenju koje su priložene ovim uputama.

To se odnosi na

- rezervne i potrošne dijelove
- dijelove pribora.

1.1.3 Rukovanje sustavom spremnika

Kako bi se spriječile opasnosti uslijed neispravnog rukovanja, sustavom spremnika smiju rukovati samo osobe koje

- su pročitale i razumjele upute za uporabu
- su dokazale svoje sposobnosti za rukovanje
- imaju ovlaštenje za rukovanje.



Važno!

Upute za uporabu treba čuvati u blizini sustava spremnika tako da im svaki korisnik može lako pristupiti.

1.1.4 Upozorenja na sustavu spremnika

Uvijek moraju biti postavljeni i čitljivi znakovi upozorenja na sustavu.

Znakovi koje je postavio proizvođač:



Zabranu paljenja vatre, otvorenog plamena i pušenja

Mjesto na kojem je postavljen: na poleđini spremnika



Upozorenje na opasnost od ozljede šaka

Mjesto na kojem je postavljen: na donjoj strani poklopca

1.2 Namjenska uporaba

Spremnik za prikupljanje, transport i crpljenje prikladan je za postavljanje na otvorenom (obratite pozornost na okolišne uvjete navedene u poglavlju 2.1!).

Namjenska uporaba obuhvaća (preferentno) npr. sljedeće tekućine:

- dizelsko gorivo / loživo ulje
- biodizel
- AdBlue (samo izvedba COMBI 440/50).

1.2.1 DT-Mobil Easy i PRO PE prema propisima ADR-a 1.1.3.1c)

Prema propisima ADR-a 1.1.3.1 c) (u Njemačkoj poznati i kao „propisi za obrtnike“) dopušteno je transportirati opasne tvari i u spremnicima bez odobrenja prema ADR-u.

Za spremnike bez odobrenja prema ADR-u vrijedi sljedeće:

- transport je dopušten samo za izravnu uporabu s vlastitim točenjem (tj. vožnja samo do jednog mjesta za točenje, a da točenje pritom ne provode treće strane)
- nije neophodno označavanje (naljepnice)
- nema obveze opremanja aparatom za gašenje požara
- nije neophodna otpremna dokumentacija
- dopušten volumen spremnika: maks. 450 l, također vrijedi tzv. „pravilo 1000 bodova“ prema tablici 1.1.3.6 ADR-a, tj. ukupna količina po vozilu < 1000 bodova (kod dizelskog goriva vrijedi 1 l = 1 bod)
- nije neophodno ponavljanje ispitivanja
- nema ograničenja životnog vijeka.

1.2.2 Sažetak

Bilo kakva druga vrsta uporabe nije namjenska!

Iz sigurnosnih razloga nisu dopuštene nikakve modifikacije na sustavu spremnika (osim montaže pribora koji je proizvođač posebno stavio na raspolaganje) – vidi poglavlje 6. Pod namjenskom uporabom podrazumijeva se uvažavanje svih napomena iz ovih uputa za uporabu.

1.3 Nepravilna uporaba



Važno!

Pod nepravilnom uporabom podrazumijeva se i neuvažavanje napomena iz ovih uputa za uporabu.

Osim toga:

- Neuvažavanje propisa ADR-a i odgovarajućih nacionalnih odredbi.
- Skladištenje i transport tekućina koje nisu navedene u namjenskoj uporabi, npr.: benzin, bioetanol, kemikalije, ulja (mazivo, hidraulično i biljno ulje).

2. Tehnički podatci

2.1 Spremnik

Tip modela DT-Mobil:	Easy 210	Easy Pick-up 210	Easy 440	Easy 440 Basic	Easy 440 Premium	Easy COMBI 440/50	PRO PE 440 Basic	PRO PE 440 Premium	PRO PE COMBI 440/50
Nazivni volumen [l]:	210	210	440	440	440	440/50	440	440	440/50
Dimenzije [cm]:									
- duljina	78,5	118	118	118	118	118	124,7	124,7	124,7
- širina	59,5	80	80	80	80	80	88,25	88,25	88,25
	67,5*		80,8*	80,8*	80,8*	80,8*			
- visina:									
bez poklopca	68,5	45	71						
s poklopcem** (zatvoren)	68,5	45	71	85,5	85,5	85,5	107,2	107,2	107,2
s poklopcem** (otvoren)	118	108	132	147,5	147,5	147,5	175,9	175,9	175,9
Težina u praznom stanju [kg]:									
- bez poklopca	21,6		35,3						
- s poklopcem**	23,3	34,5	39,1	48	62	58	202	215	208
Ukupna težina [kg]:									
- bez poklopca	198	209	405						
- s poklopcem**	200	211	409	418	432	482	572	585	632

*) poklopac otvoren

**) opcija (DT-Mobil Easy 210 I, 440 I)

Okolišni uvjeti: Temperature pri uporabi: od -10 °C do +40 °C

2.2 Pumpa

(izvedba pumpe u sustavu spremnika, vidi natpisnu pločicu na pumpi)

	Pumpa od 12 V CENTRI SP30:	Pumpa od 12 V CEMATIC 3000/12:	Pumpa od 24 V CEMATIC 3000/24:	Pumpa od 18 V CENTRI SP30:	Pumpa od 18 V CEMATIC 3000/18:
Napon (dopušteno odstupanje):	12 V DC (\pm 10 %)	12 V DC (\pm 10 %)	24 V DC (\pm 10 %)	18 V DC	18 V DC
Osigurač:	25 A	25 A	15 A	elektronički	elektronički
Snaga:	220 W	260 W	260 W	220 W	260 W
Radni učinak:	oko 30 l/min	oko 40 l/min	oko 40 l/min	oko 25 l/min	oko 40 l/min
Maks. radni tlak:	oko 1,1 bar	oko 1,5 bar	oko 1,5 bar	oko 1,1 bar	oko 1,5 bar
Temperatura tekućine:	od -10 °C do +40 °C				

2.3 Pištolji za točenje s automatskim isključivanjem

	Cijev za točenje Ø [mm]	Priključak
Dizelsko gorivo:	23	s tuljkom za crijevo od DN 19 i okretnim zglobov
AdBlue:	19	s tuljkom za crijevo od DN 20

2.4 Akumulator

	CENTRI SP30	CEMATIC 3000/18
Snaga pumpe po punjenju akumulatora (18 V / 4 Ah):	oko 720 l	oko 950 l

Rad pumpe sa zatvorenim ventilom za točenje može uvelike smanjiti domet po punjenju akumulatora.

3. Konstrukcija



DT-Mobil Easy 210 I

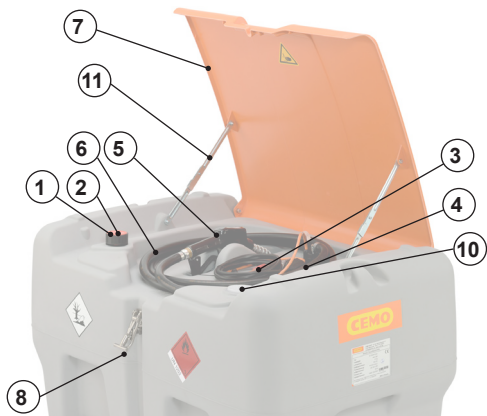

DT-Mobil Easy 440 I

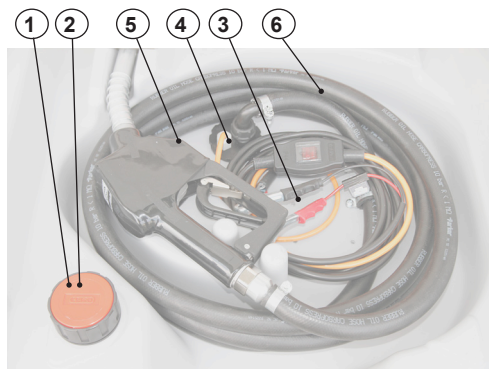

Unutarnji prostor kod DT-Mobil Easy 210 I

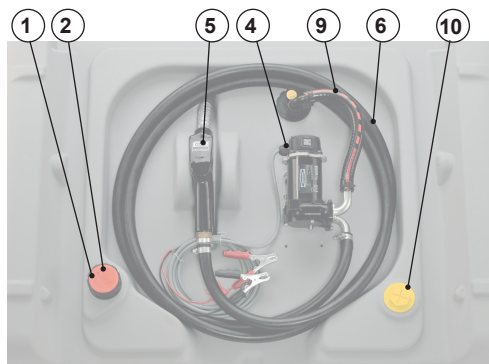

DT-Mobil Easy 440 I s pumpom od 12 V, 40 l/min

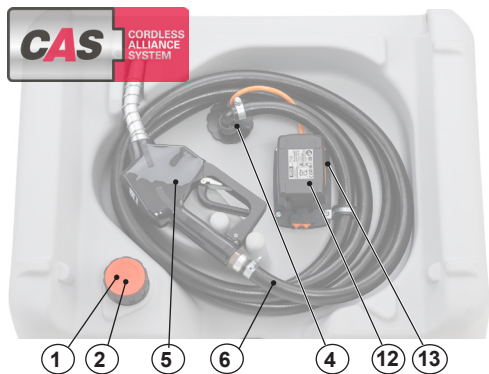

Unutarnji prostor kod DT-Mobil Easy 210 I

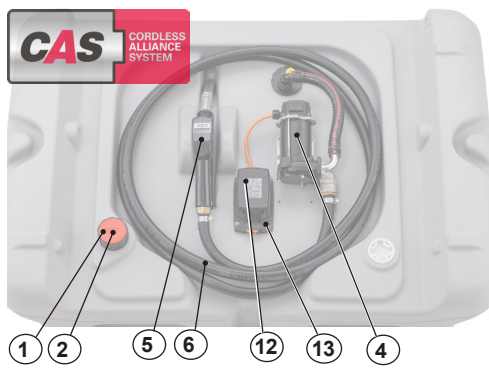

Unutarnji prostor kod DT-Mobil Easy 440 I

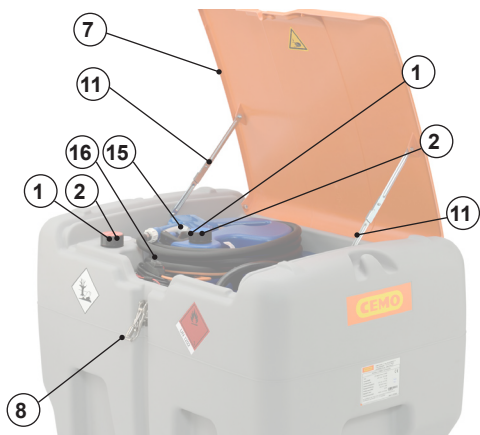

DT-Mobil Easy COMBI 440/50 I

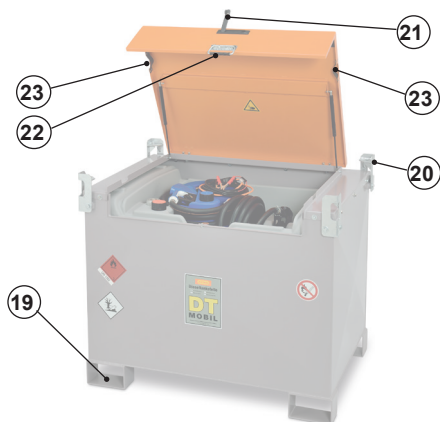

DT-Mobil PRO PE COMBI 440/50

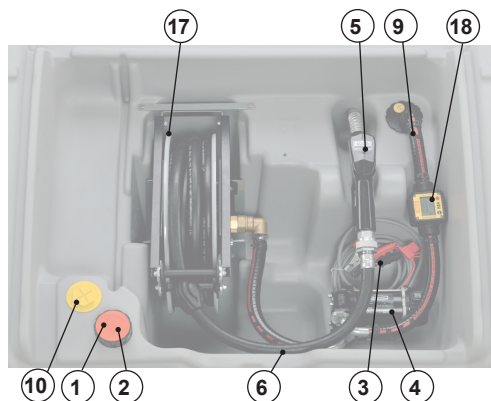

DT-Mobil Easy 440 I Premium

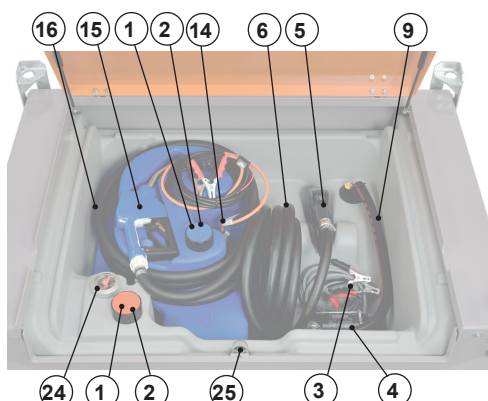

DT-Mobil Easy i PRO PE COMBI 440/50

- ① Ventil(i) za ventilaciju i odzračivanje
- ② Otvor(i) za punjenje
- ③ Kliješta za polove
- ④ Električna pumpa za dizelsko gorivo
- ⑤ Pištolj za točenje dizelskog goriva
- ⑥ Crijevo za točenje dizelskog goriva
- ⑦ Poklopac
- ⑧ Zatvarač poklopca
- ⑨ Vod za crpljenje
- ⑩ Kapica za ugradnju pokazivača razine napunjenosti (Easy 440, 440/50)
- ⑪ Podupirač za otvaranje (Easy 440, 440/50)
- ⑫ CAS akumulator od 18 V (litij-ionski)
- ⑬ Kućište akumulatora
- ⑭ Električna pumpa za AdBlue (440/50 u spremniku)

- ⑮ Pištolj za točenje sredstva AdBlue (440/50)
- ⑯ Crijevo za točenje sredstva AdBlue (440/50)
- ⑰ Namotač crijeva (440 Premium)
- ⑱ Brojač količine protoka K24 za dizelsko gorivo (440 Premium)
- ⑲ Prihvati za vilice viličara
- ⑳ Ušice za dizalicu
- ㉑ Sigurnosna brava EMKA EK 333
- ㉒ Podizna ručica
- ㉓ Provodnica crijeva i kabela
- ㉔ Pokazivač razine napunjenosti (PRO PE 440, 440/50)
- ㉕ Detektor propuštanja (PRO PE 440, 440/50)

4. Prvo puštanje u pogon

1. Nalijepite naljepnice (naljepnice su priložene dokumentaciji spremnika). Kod modela DT-Mobil Easy na prednju stranu treba trajno postaviti naljepnicu UN 1202 za dizelsko gorivo i oznaku opasnosti (plamen na crvenoj pozadini).

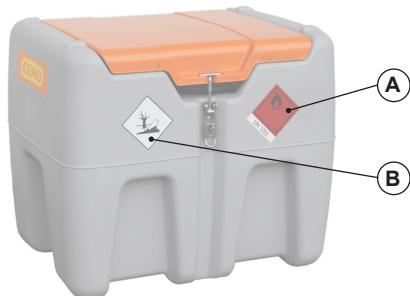

DT-Mobil Easy 210 I



DT-Mobil Easy 440 I i COMBI 440I/50 I

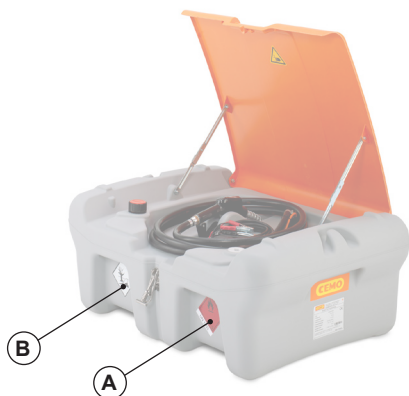

DT-Mobil Easy Pick-up 210 I

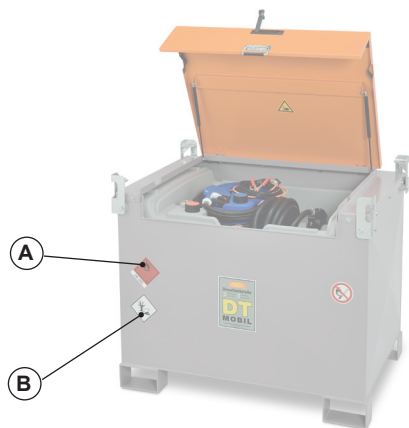

DT-Mobil PRO PE 440 I i COMBI 440I/50 I

(A)	Oznaka opasnosti s UN 1202 (plamen na crvenoj pozadini)
(B)	Opasno za okoliš (drvo i ribe)

2. Podignite poklopac.
3. Otvorite zatvarač za ventilaciju i odzračivanje.
4. Napunite spremnik. Spremnik se puni pištoljem za točenje s automatskim zaustavljanjem.
5. Izvršite postupak probnog punjenja kao što je opisano u odjeljcima 5.1.5 i 5.2.5, no ventil za točenje držite u još otvorenom otvoru za punjenje.
6. Otvor za punjenje zatvorite navojnim zatvaračem.
 - Sustav spremnika sada je spreman za rad.



Napomena:

Kod verzije s akumulatorom akumulator zaštitite od vlage.

5. Rad

5.1 DT-Mobil Easy

5.1.1 Skladištenje

DT-Mobil Easy ne smije se dulje izlagati izravnom sunčevom zračenju, bilo tijekom transporta bilo tijekom skladištenja. Prejako zagrijavanje može dovesti do deformacije visokokvalitetnog plastičnog spremnika i do smanjenja kvalitete goriva.

Prikladni uvjeti skladištenja:

- Okolišne temperature od -10 °C do +40 °C.
- Ravna podloga.
- Nadstrešnica za skladištenje na otvorenom.
- Mogućnost slaganja jedan na drugi:
 - ▶ maks. 2 prazna (!) spremnika jedan iznad drugog



Važno!

U slučaju slaganja jedan na drugi:

- Kod izvedbe s poklopcem, poklopac mora biti zatvoren.
- Kako bi se fiksirali, četiri izbočena jezička za fiksiranje na gornjoj strani spremnika moraju usjesti u četiri udubljenja na donjoj strani spremnika.

5.1.2 Utovar i istovar stanice za točenje

5.1.2.1 Ručni utovar i istovar

Prazne spremnike DT-Mobil Easy

moguće je ručno utovarati i istovarati držeći ih za udubljenja za nošenje s prednje i stražnje strane spremnika.

Pritom vodite računa o težini praznih sustava:

- 210 l = 19 – 24 kg
- 210 l Pick-up = 26 – 34 kg
- 440 l = 33 – 40 kg
- 440 l Basic = 48 kg
- 440 l Premium = 62 kg
- 440 l/50 l = 51 – 58 kg

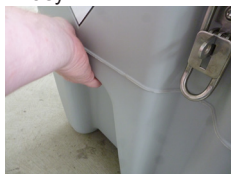

Udubljenje za

5.1.2.2 Utovar i istovar viličarom



Važno!

Za sigurno podizanje viličarom upotrebljavajte oblikovana udubljenja na donjoj strani.

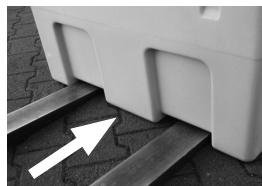

Viličar

5.1.3 Transport

Pri transportu pridržavajte se odgovarajućih propisa za transport i osiguranje tereta, a osobito:

- propisa o registraciji vozila u dotičnoj zemlji
- CEN 12195 dio 1-4 za proračun i opremu za vezivanje.
- Kod izvedbe s poklopcem, poklopac mora biti zatvoren i zaključan.

Za privezivanje spremnika na transportno vozilo prikladnim steznim trakama (35 mm) upotrebljavajte postojeća udubljenja u spremniku koja su namijenjena postavljanju steznih traka.

Udubljenja za trake



DT-Mobil Easy 210 l



DT-Mobil Easy 440 l i Combi 440/50 l



DT-Mobil Easy:
Pick-up 210 I, 440 I i COMBI 440/50



Važno!

Spoj oblikom prije spoja silom! Sustav spremnika pokušajte utovariti ili istovariti prvenstveno tako da se dobije spoj oblikom (npr. privezivanje na bočnu stranicu).



Važno!

Prevelike sile stezanja mogu deformirati spremnik i tako ga oštetiti.

Preporuka:

Upotrebljavajte protuklizne podloge.



Pozor!

Opasnost od materijalne štete na sustavu spremnika s poklopcem. Vjeter tijekom vožnje može otvoriti poklopac i eventualno ga otkinuti. Sustav spremnika zato uvijek transportirajte sa šarkama okrenutima u smjeru vožnje.

5.1.4 Punjenje spremnika

1. Odvrtite kapicu s otvora za punjenje ②.
2. Spremnik napunite kroz otvor za punjenje pištoljem za točenje s automatskim zaustavljanjem.
3. Kada ga napunite, otvor za punjenje ② zatvorite kapicom tako da ne propušta.
4. Onečišćenja spremnika nastala tijekom punjenja odmah uklonite suhom krpom.

5.1.5 Točenje

1. Kod verzije s poklopcem otvorite zatvarač poklopca ⑧.
2. **Izvedba s kliještima za polove:** Kliješta za polove ③ priključite na prikladan izvor napajanja (vidi natpisnu pločicu na spremniku ili pumpi). Pritom vodite računa o bojama za označivanje:
 - crveno = pozitivni pol (+)
 - crno = negativni pol (-)

Izvedba s akumulatorom:

U stanju pri isporuci akumulator je djelomično napunjen. Akumulator napunite prije prvog puštanja u pogon. Prekidač za uključivanje/isključivanje postavljen je na Isklj.

3. Pumpu ④ uključite prekidačem.
4. Za točenje je potrebno da pištolj za točenje ⑤ izvadite iz držača i da cijev za točenje uvedete do kraja u posudu ili spremnik koji želite napuniti.
5. Aktivirajte automatski pištolj za točenje ⑤ (po potrebi ga zaglavite blokadom) i izvršite postupak punjenja.

Odzračavanje i rasterećenje tlaka u spremniku provodi se automatski putem ugrađenog ventila ②. U slučaju velikih količina koje je potrebno iscrpiti dodatno otvorite otvor za punjenje ②.



Važno!

Neprekidno nadzirite postupak punjenja.

6. Zaustavite automatski pištolj za punjenje ⑤ i pričekajte da tekućina iskapa.
7. Isključite pumpu ④.
8. Potpuno odvojite izvor napajanja pumpe i namotajte kabel.
9. Crijevo i pištolj za točenje postavite u integrirani držač.
10. Kod izvedbe s poklopcem zatvorite poklopac i zatvarač poklopca ⑧.

5.2 DT-Mobil PRO PE

5.2.1 Skladištenje

DT-Mobil Easy ne smije se dulje izlagati izravnom sunčevom zračenju, bilo tijekom transporta bilo tijekom skladištenja. Prejako zagrijavanje može dovesti do smanjenja kvalitete goriva.

Prikladni uvjeti skladištenja:

- Okolišne temperature od -10 °C do +40 °C.
- Ravna podloga.
- Nadstrešnica za skladištenje na otvorenom.

5.2.2 Utovar i istovar sustava spremnika

Opasnost od ozljede!

Poklopac mora biti zatvoren.



5.2.2.1 Transport ručnim viličarom
DT-Mobil moguće je transportirati ručnim viličarom na čvrstom ravnom tlu. Prihvaća se putem otvora za viličare na donjoj strani.



5.2.2.2 Utovar i istovar viličarom



Važno!

Za sigurno podizanje viličarom, kao prihvat upotrebljavajte predviđene otvore za viličare na donjoj strani.



5.2.2.3 Utovar i istovar dizalicom



Opasnost!

U slučaju pada spremnika DT-Mobil moguće su teške tjelesne ozljede.

U slučaju rada s dizalicom zabranjeno je zadržavanje ispod visećeg tereta.



Važno!

Ne dopustite da se poklopac ošteti priveznicama dizalice!

- Za rad s dizalicom treba upotrebljavati nastavke za dizalicu koji su postavljeni na spremnik.
- Privežite 4 prikladne priveznice za teret na nastavke za dizalicu (minimalna duljina 2 m).
- DT-Mobil može se utovariti na transportno vozilo odnosno skinuti s njega.

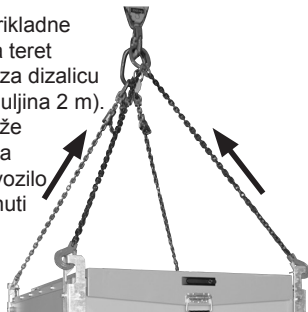

5.2.3 Transport

Pri transportu pridržavajte se odgovarajućih propisa za transport i osiguranje tereta, a osobito:

- propisa o registraciji vozila u dotičnoj zemlji
- CEN 12195 dio 1-4 za proračun i opremu za vezivanje.

Nastavke za dizalicu upotrebljavajte za vješanje steznih traka prilikom pričvršćivanja na transportno vozilo.



Važno!

Spoj oblikom prije spoja silom!

Sustav spremnika pokušajte utovariti ili istovariti prvenstveno tako da se dobije spoj oblikom (npr. privezivanje na bočnu stranicu).

Preporuka:

Upotrebljavajte protukliznu podlogu.



Pozor!

Opasnost od materijalne štete na sustavu spremnika s poklopcem.

Vjeter tijekom vožnje može otvoriti poklopac i eventualno ga otkinuti. Sustav spremnika zato uvijek transportirajte sa šarkama okrenutima u smjeru vožnje.

5.2.4 Punjenje spremnika

Vodite računa o tome da spremnik bude vodoravno poravan i dovoljno osiguran.



Zabrana paljenja vatre, otvorenog plamena i pušenja

1. Otvorite poklopac spremnika DT-Mobil.
2. Odvrnite kapicu na priključku za punjenje ②.
3. Spremnik se puni pištoljem za točenje s automatskim zaustavljanjem.
4. Napunjenost spremnika provjerite na pokazivaču razine napunjenosti.
5. Ponovno navrnite kapicu otvora za punjenje tako da bude nepropustan.
6. Onečišćenja nastala tijekom punjenja odmah uklonite suhom krpom.
7. Zatvorite poklopac spremnika DT-Mobil.

5.2.5 Točenje

Vodite računa o tome da spremnik bude vodoravan i dovoljno osiguran!



Zabrana paljenja vatre, otvorenog plamena i pušenja

Napunjenost spremnika provjerite na pokazivaču razine napunjenosti.



Pozor!
Opasnost od električnog udara!

Vodite računa o tome da električni kabeli/ priključci budu suhi i čisti.



Važno!
Prekidač pumpe postavite na 0 (isklj.) prije nego što priključite izvor napajanja.

- Otvorite poklopac spremnika DT-Mobil.
- Kliješta za polove ③ priključite na prikladan izvor napajanja (vidi natpisnu pločicu na spremniku ili pumpi). Pritom vodite računa o bojama za označavanje:
 - crveno = pozitivni pol (+)
 - crno = negativni pol (-)
 Pumpu ④ uključite prekidačem.
- Za točenje je potrebno da pištolj za točenje ⑤ izvadite iz držača i da cijev za točenje uvedete do kraja u posudu ili spremnik koji želite napuniti.
- Aktivirajte automatski pištolj za točenje ⑤ (po potrebi ga zaglavite blokadom) i izvršite postupak punjenja.

Odzračivanje i rasterećenje tlaka u spremniku provodi se automatski putem ugrađenog ventila ②. U slučaju velikih količina koje je potrebno iscrpiti dodatno otvorite otvor za punjenje ②.



Važno!
Neprekidno nadzirite postupak punjenja.

- Zaustavite automatski pištolj za punjenje ⑤ i pričekajte da tekućina iskapa.
- Isključite pumpu ④.
- Potpuno odvojite izvor napajanja pumpe i namotajte kabel.
- Crijevo i pištolj za točenje postavite u integrirani držač.
- Zatvorite poklopac spremnika DT-Mobil.

6. Pribor

Za DT-Mobil Easy i DT-Mobil PRO PE dostupan je sljedeći pribor:

6.1 Poklopac kao zaštita armature s mogućnošću zaključavanja

DT-Mobil Easy 210 I: Kataloški br. 11062



DT-Mobil Easy 440 I,
Combi 440/50 I i Pick-up 210 I: Kataloški br. 11057



6.2 Pokazivač razine napunjenosti

DT Mobil Easy Pick-up 210: Kataloški br. 11256

DT Mobil Easy 440: Kataloški br. 11058

DT Mobil Easy COMBI 440/50
i 440 Basic/Premium: Kataloški br. 11059



6.3 Brojač količine protoka K24 za dizelsko gorivo

Kataloški br. 11111



6.4 Punjač / akumulatori



Punjač ASC55, 220 – 240 V AC, 3 A, CAS
Kataloški br. 11385



Litijski Power akumulator 18 V / 4,0 Ah CAS
Kataloški br. 11387



Litijski Power akumulator 18 V / 2,0 Ah CAS
Kataloški br. 11386



Litijski HD akumulator 18 V / 8,0 Ah CAS
Kataloški br. 11388

7. Održavanje i pregled

7.1 Sigurnosne mjere



Važno!

Vlasnik mora pripremiti zaštitnu odjeću.

Tko smije obavljati radove održavanja i preglede?

» Uobičajene radove održavanja smije obavljati samo upućeno osoblje za rukovanje.

7.2 Tablica radova održavanja i pregleda

Interval	Sklop	Aktivnost
po potrebi	Sustav spremnika izvana	Očistiti prijanjajuću nečistoću i dizelsko gorivo.
jednom mjesечно	Spremnik	Vizualna provjera prisutnosti oštećenja
	Cjevovod	Provjeriti jesu li crijeva napuknuta ili porozna, provjeriti propuštaju li armature (neispravne dijelove treba zamijeniti).
jednom godišnje	Brtva sa sitom na koljenu od 90 stupnjeva	Očistiti (vidi sliku).

7.3 Smetnje

Smetnja	Mogući uzrok	Mjera
Pumpa ne pumpa dovoljno.	Crijeva su začepljena ili presavijena.	Provjerite crijeva.
	Mjehurići zraka u tekućini.	Ostavite spremnik da miruje nekoliko minuta.
	Brtva sa sitom na koljenu od 90 stupnjeva začepljena je.	Očistiti (vidi sliku).
Pumpa ne radi s umetnutim akumulatorom.	Napon akumulatora je preslab.	Napunite akumulator.
	Akumulator je prazan.	Napunite akumulator.
	Akumulator nije pravilno umetnut.	Pravilno umetnite akumulator.

7.4 Čišćenje sita

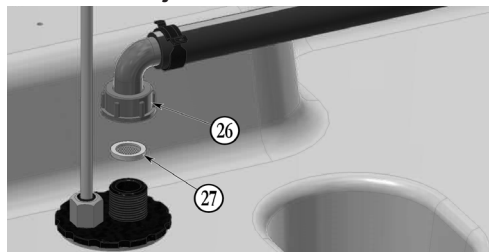

- 26 Priključak crijeva
27 Brtva sa sitom

1. Odvrnite priključak crijeva 26.
2. Izvadite brtvu sa sitom 27, očistite i vratite je.
3. Montirajte priključak za crijevo 26.

7.5 Električno priključivanje pumpe s pomoću kliješta za polove

Priključni kabel duljine od 4 m kliještima za polove priključite na prikladan izvor istosmjernog napona:

- crvena: pozitivni pol (+)
- crna: negativni pol (-)



Važno!

Plosnati utični osigurač prema DIN 72581/3C nalazi se u crnom držaču na priključnom kabelu.

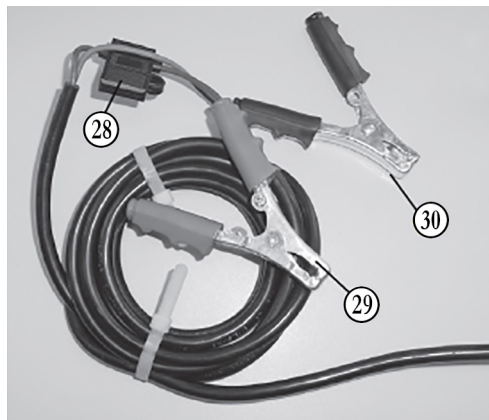

- 28 Plosnati utični osigurač DIN 72581/3C
29 Crvena kliješta za polove (+)
30 Crna kliješta za polove (-)

8. Dodatni spremnik COMBI 440/50

S električnom pumpom i pištoljem za točenje otopine uree AUS 32.

8.1 Konstrukcija

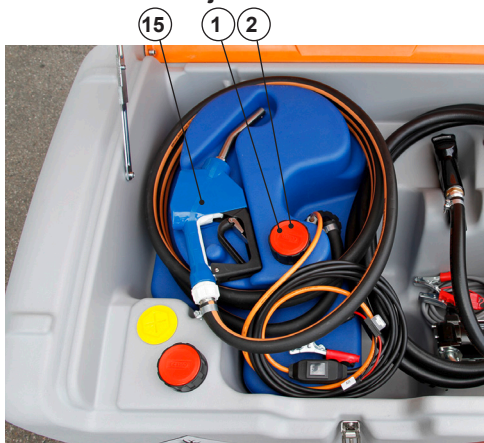

- 1 Ventil za ventilaciju i odzračivanje
2 Otvor za punjenje
15 Pištolj za točenje sredstva AdBlue

8.2 Tehnički podatci

8.2.1 Dodatni spremnik za AUS 32

Dimenzije D x Š x V u mm: 638 x 421 x 561
Nazivni volumen: 50 l

8.2.2 Pumpa od 12 V

Napon: 12 V DC
Osigurač: 25 A (na stezaljki pola)
Snaga: 220 W
Radni učinak: oko 25 l/min
Maks. radni tlak: 1,1 bar
Temperatura tekućine: od - 5 °C do + 40 °C

8.3 Električno priključivanje pumpe

Vidi upute za uporabu pumpe, poglavlje 5

8.4 Prvo puštanje u pogon

Odvrtite kapicu s otvora za punjenje ^②. Provjerite je li unutrašnjost spremnika zaprljana i očistite je po potrebi, npr. usisavačem.

Spremnik treba napuniti pištoljem za točenje s automatskim zaustavljanjem. Nakon punjenja kapicu ponovno navrnite na otvor za punjenje ^②.

Uvjerite se da je pumpa isključena. Kliješta za polove priključite na prikladan izvor napajanja pa pumpu uključite prekidačem.

Obratite pozornost na sljedeće:

Pri montaži pojedinačnih dijelova onečišćenja mogu dospjeti u sustav unatoč povećanom oprezu. Stoga preporučujemo da zbog visokih zahtjeva za čistoću pri puštanju u pogon prvih 5 litara ne utočite u vozilo već da tu količinu zasebno sakupite. Sustav spremnika sada je spreman za rad.

8.5 Rad

8.5.1 Točenje vozila/spremnika

Pištolj za točenje ^⑮ izvadite iz držača te cijev za točenje uvedite do kraja u posudu/spremnik koji treba napuniti.

Uspostavite opskrbu naponom i prekidačem uključite pumpu.

Da bi se otopina uree počela ispuštati, povucite aktivacijsku polugu pištolja za točenje i po potrebi je zaglavite malom zaklopkom ispod nje u željeni stupanj u ozupčenju. Pištolj za točenje automatski se zaustavlja kada se napuni posuda ili spremnik koji treba napuniti. Ako ispuštanje treba prijevremeno zaustaviti, polugu odglavite kratkim povlačenjem i otpustite je.

Nakon što iskapaju zadnje kapi iz cijevi za točenje, pištolj izvadite iz nastavka za punjenje i namotajte crijevo. Pištolj vratite u držač. Isključite pumpu.

Nikada ne dopustite da pumpa radi dulje na suho kada je spremnik prazan. Ona je samo uvjetno postojana na rad na suho i može se oštetiti pregrijavanjem.

Tijekom točenja ne presavijajte crijevo za točenje i ne namotavajte ga na spremniku.



Pozor:

Postupak točenja treba neprekidno nadzirati.



Napomena:

Odzračivanje i rasterećenje tlaka u spremniku odvija se automatski putem ugrađenog ventila ^①. U slučaju velikih količina koje je potrebno iscrpiti dodatno otvorite otvor za punjenje ^①.

8.5.2 Atmosferski uvjeti

Dodatni spremnik za AUS 32 ne smije se dulje izlagati izravnom sunčevom zračenju, bilo tijekom transporta na nekom vozilu bilo tijekom skladištenja. Spremnik se sastoji od visokokvalitetne svjetlonepropusne plastike. Na izravnom sunčevom svjetlu može se prekomjerno zagrijati, što može negativno utjecati na kvalitetu otopine uree i dovesti do deformacija spremnika.

Zaštite svoj sustav, npr. tako da ga prekrijete. Deformacije izazvane toplinom ne prihvaćaju se kao razlog za reklamaciju.

Idealni uvjeti skladištenja otopine uree u temperaturnom su rasponu od $-5\text{ }^{\circ}\text{C}$ do $+25\text{ }^{\circ}\text{C}$. Pri temperaturama višim od $+25\text{ }^{\circ}\text{C}$ počinje isparavati amonijak. U tom se slučaju pobrinite za dobru ventilaciju u okolini. Na temperaturama nižim od $-11\text{ }^{\circ}\text{C}$ otopina uree smrznuta je i sustav se može oštetiti.

8.6 Održavanje

Kapanje i manja curenja nije moguće izbjeći kod otopine uree. To dovodi do naslaga kristalizirane bijele uree. Stoga uređaj, a osobito pištolj za točenje, po potrebi očistite mlakom vodom. Pritom pitka voda ne smije dospjeti u spremnik jer ne odgovara zahtjevima za čistoću.

Za čišćenje unutrašnjosti spremnika dopuštena je samo demineralizirana voda.

Održavanje pumpe, vidi upute za uporabu pumpe, poglavlje 9.

Redovito, no barem jednom mjesečno treba vizualno provjeriti jesu li spremnik i crijeva oštećeni i propusni. Neispravne dijelove treba zamijeniti.

8.6.1 Smetnje

(Smetnje na pumpi, vidi upute za uporabu pumpe, poglavlje 10)

Smetnja	Mogući uzrok	Mjera
Crijevo za točenje propušta.	Obujmica za crijevo je labava.	Obujmicu za crijevo pritegnite odvijačem.
	Pukotine na crijevu.	Crijevo za točenje skratite do propusnog mjesta ili ga potpuno zamijenite.
Pištolj za točenje ne zaustavlja se ili se zaustavlja prekasno.	Cijev za točenje nije ispravno uvedena u nastavak za točenje.	Cijev za točenje uvedite do kraja u nastavak za točenje.
Pumpa radi, no ne crpi dovoljno.	Crijeva su začepljena ili presavijena.	Provjerite crijeva.
	Mjehurići zraka u tekućini.	Ostavite spremnik da miruje nekoliko minuta.
	Sito je začepljeno.	Očistite sito (vidi poglavlje 8.6.2).
Bijeli kristali odnosno tekućina u podlošku za kapanje pištolja za točenje.	Iscurila tekućina (kapanje).	Očistite podložak za kapanje pištolja za točenje.

8.6.2 Čišćenje sita

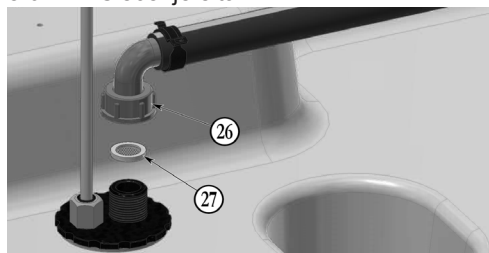

26) **Priključak crijeva**

27) **Brtva sa sitom**

1. Odvrnite priključak crijeva (26).
2. Izvadite brtvu sa sitom (27), očistite i vratite je.
3. Montirajte priključak za crijevo (26).

9. Trajna obustava / povlačenje iz uporabe

1. Potpuno ispraznite spremnik (pumpom putem crijeva i pištolja za točenje).
2. DT-Mobil Easy ili PRO PE rastavite na pojedinačne dijelove.
3. Razvrstajte ih prema svojstvima materijala.
4. Odložite ih u otpad prema lokalnim propisima.



Opasnost

od zagađenja okoliša ostacima sadržaja iz spremnika.

Zasebno sakupite ostatke i odložite ih prema lokalnim propisima na ekološki prihvatljiv način.

10. Jamstvo

Za funkcionalnost stanice za točenje, postojanost materijala i besprijeekornu izradu dajemo jamstvo prema našim općim uvjetima poslovanja.

Možete ih pogledati na stranici

<http://www.cemo.de/agb.html>

Preduvjet za jamstvo jest da se strogo pridržavate svih točaka navedenih u ovim uputama za uporabu i održavanje i važećih propisa.

Ako kupac preinači stanicu za točenje bez dogovora s proizvođačem CEMO GmbH, prestaje vrijediti zakonsko pravo na jamstvo.

Tvrtka CEMO GmbH također ne preuzima nikakvu odgovornost za štete nastale uslijed nepravilne uporabe.

11. Zapisnik ispitivanja

vidi poledinu.

12. Izjava o sukladnosti

EZ izjava o sukladnosti prema Direktivi o strojevima 2006/42/EZ Prilog II 1.A

Proizvođač/distributer
CEMO GmbH
In den Backenländern 5
D-71384 Weinstadt



ovime izjavljuje da proizvod u nastavku

Naziv proizvoda:	Mobilni sustav spremnika dizelskog goriva
Proizvođač:	CEMO
Oznaka tipa:	DT-Mobil Easy, DT-Mobil Easy Pick-up i DT-Mobil Easy COMBI, DT-Mobil PRO PE i DT-Mobil PRO PE COMBI
Tvornički brojevi:	10978 – 10985, 10987, 10988, 10991, 10992, 11104 – 11109, 11115 – 11120, 11248 – 11253, 11364, 11381, 11594, 11596, 11601, 11603, 11626, 11627, 11686, 11687

Opis:

DT-Mobil Easy: Mobilni sustav spremnika dizelskog goriva (IBC) s PE spremnikom s jednostrukom stijjenkom (prema ADR odredbi 1.1.3.1 c) različitih volumena (210 l, 440 l, 440/50 l)

DT-Mobil PRO PE: Mobilni sustav spremnika dizelskog goriva (IBC) sa spremnikom s dvostrukom stijjenkom (prema ADR odredbi 1.1.3.1 c) različitih volumena (440 l, 440/50 l)

ispunjava sve odgovarajuće odredbe gore navedene direktive, uključujući i izmjene koje su vrijedile u trenutku sastavljanja izjave.

Osim toga, stroj poštuje ciljeve zaštite Direktive o niskonaponskoj opremi 2014/35/EU.

Primijenjene su sljedeće usklađene norme:

EN ISO 13854:2019	Sigurnost strojeva – Najmanje udaljenosti za sprječavanje drobljenja dijelova ljudskog tijela
EN 60204-1:2018	Sigurnost strojeva – Električna oprema strojeva – 1. dio: Opći zahtjevi (IEC 60204-1:2016 (izmijenjena))
EN 809:1998+A1:2009/AC:2010	Pumpe i pumpne jedinice za kapljevine – Opći sigurnosni zahtjevi
EN ISO 12100:2010	Sigurnost strojeva – Opća načela za projektiranje – Procjena i smanjivanje rizika
EN ISO 13857:2019	Sigurnost strojeva – Sigurnosne udaljenosti radi sprečavanja dosezanja opasnih područja gornjim i donjim ekstremitetima (ISO 13857:2019)

Ime i adresa osobe koja je ovlaštena za sastavljanje tehničke dokumentacije:

CEMO GmbH
In den Backenländern 5
71384 Weinstadt

Mjesto: D-71384 Weinstadt
Datum: 1. 2. 2022.

(potpis)
Eberhard Manz, direktor

1. Splošno

Mobilna črpalna postaja za dizelsko gorivo je v skladu s stanjem tehnike in priznanimi varnostno-tehničnimi pravili.

Črpalna postaja ima oznako CE, kar pomeni, da so pri načrtovanju in proizvodnji bile upoštevane zadevne direktive EU in usklajeni standardi.

Črpalno postajo je dovoljeno uporabljati le v tehnično neoporečnem stanju v izvedbi, kot jo je dobavil proizvajalec.

Iz varnostnih razlogov črpalne postaje ni dovoljeno predelati (razen nameščanja dodatne opreme, ki jo ponujajo proizvajalec).

1.1 Varnost

Pred dobavo preverimo delovanje in varnost vsake črpalne postaje.

Če je črpalna postaja uporabljena v skladu z namenom uporabe, je njena uporaba varna.

Črpalno postajo zaščitite pred zlorabami.



Opozorilo:

Pri različici z akumulatorsko baterijo zaščitite akumulatorsko baterijo pred vlago.

Neppravilna uporaba ali zloraba ogroža

- življenje in telo upravljavca,
- črpalno postajo in druge stvarne vrednosti upravitelja,
- delovanje naprave.

Kot upravitelj črpalne postaje ste odgovorni

- za razumevanje in upoštevanje vseh varnostnih napotkov;
- za upoštevanje osebnih zaščitnih ukrepov v skladu z varnostnim listom uporabljenega goriva;
- za zagotavljanje, da bodo črpalno postajo upravljale izključno poučene osebe (glejte poglavje Upravljanje črpalne postaje).

1.1.1 Servisiranje in nadzor

Redno je treba preverjati, ali je stanje črpalne postaje varno.

To preverjanje vključuje predvsem

- vizualno kontrolo puščanja (tesnost polnilne gibke cevi in armatur),
- preizkus delovanja,
- preverjanje popolnosti/prepoznavnosti tabel za označevanje opozoril, obveznosti in prepovedi na napravi,
- predpisan redni pregled (za podrobnosti glejte poglavje Vzdrževanje in pregled).

1.1.2 Uporaba originalnih delov

Uporabljajte le originalne dele proizvajalca ali dele, ki jih priporoča proizvajalec. Upoštevajte tudi vsa varnostna navodila in navodila za uporabo, ki so priložena tem delom.

To velja za

- nadomestne in obrabne dele,
- dele dodatne opreme.

1.1.3 Upravljanje črpalne postaje

Da se preprečijo nevarnosti zaradi napačnega upravljanja, smejo črpalno postajo upravljati le osebe,

- ki so prebrale in razumele navodila za uporabo,
- ki so dokazale svoje sposobnosti za upravljanje,
- ki so pooblaščen za uporabo.



Pomembno!

Navodila za uporabo morajo biti vsem uporabnikom dobro dostopna ob črpalni postaji.

1.1.4 Opozorila na črpalni postaji

Table za označevanje opozoril na napravi morajo biti vedno nameščene in čitljive.

Table, ki jih je namestil proizvajalec:



Prepoved uporabe ognja in kajenja

*Namestitev:
na hrbtni strani rezervoarja*



Nevarnost poškodb rok

*Namestitev:
na spodnji strani pokrova*

1.2 Namenska uporaba

Zbirna, transportna in odvzemna posoda je primerna tudi za postavitve na prostem (upoštevajte pogoje okolice v poglavju 2.1!).

Namenska uporaba zadeva npr. (prednostno) naslednje tekočine:

- dizelsko gorivo/kurilno olje,
- biodizel,
- AdBlue (le pri izvedbi COMBI 440/50)

1.2.1 DT-Mobil Easy in PRO PE po ADR1.1.3.1c)

Skladno z ADR 1.1.3.1 c) (v Nemčiji tako imenovani "Obrtni pravilnik") so za transport nevarnega blaga dovoljene tudi posode brez odobritve ADR.

Za posode brez odobritve ADR velja:

- transport je dovoljen le za neposredno porabo z lastnim polnjenjem goriva (tj. voznja le do enega polnilnega mesta in polnjenja ne izvaja tretja oseba),
- označevanje (z nalepkami) ni potrebno,
- ni potreben gasilni aparat kot obvezna oprema,
- ni potrebna spremna dokumentacija,
- dopustna prostornina posode: maks. 450 l, prav tako velja "pravilo 1000 točk" skladno s tabelo 1.1.3.6 ADR, kar pomeni, da je skupna količina na vozilo < 1000 točk (pri dizelskem gorivu je 1 l = 1 točka),
- ni potrebno ponovno preverjanje,
- ni omejitve življenjske dobe.

1.2.2 Povzetek

Drugačna uporaba ni pravilna!

Iz varnostnih razlogov črpalne postaje ni dovoljeno predelati (razen nameščanja dodatne opreme, ki jo ponuja proizvajalec) – glejte poglavje 6. Pravilna uporaba pomeni tudi upoštevanje vseh napotkov iz teh navodil za uporabo.

1.3 Neprimerna uporaba



Pomembno!

Neprimerna uporaba pomeni tudi neupoštevanje napotkov iz teh navodil za uporabo.

D o d a t n o :

- neupoštevanje predpisov ADR in veljavnih nacionalnih določil,
- shranjevanje in transport drugih tekočin, ki niso navedene v nadaljevanju, npr. bencina, bioetanola, kemikalij, olj (mazalnih, hidravličnih, rastlinskih olj).

2. Tehnični podatki

2.1 Rezervoar

Model tipa DT-Mobil:	Easy 210	Easy Pick-up 210	Easy 440	Easy 440 Basic	Easy 440 Premium	Easy COMBI 440/50	PRO PE 440 Basic	PRO PE 440 Premium	PRO PE COMBI 440/50
Nazivna prostornina [l]:	210	210	440	440	440	440/50	440	440	440/50
Dimenzije [cm]:									
- dolžina	78,5	118	118	118	118	118	124,7	124,7	124,7
- širina	59,5	80	80	80	80	80	88,25	88,25	88,25
	67,5*		80,8*	80,8*	80,8*	80,8*			
- višina:									
brez pokrova	68,5	45	71						
s pokrovom** (zaprt)	68,5	45	71	85,5	85,5	85,5	107,2	107,2	107,2
s pokrovom** (odprt)	118	108	132	147,5	147,5	147,5	175,9	175,9	175,9
Teža praznega rezervoarja [kg]:									
- brez pokrova	21,6		35,3						
- s pokrovom**	23,3	34,5	39,1	48	62	58	202	215	208
Skupna teža [kg]:									
- brez pokrova	198	209	405						
- s pokrovom**	200	211	409	418	432	482	572	585	632

*) Pokrov je odprt

**) Opcija (DT-Mobil Easy 210 I, 440 I)

Pogoji okolice: Obratovalne temperature: -10 °C do +40 °C

2.2 Črpalka

(Za različico črpalke črpalne postaje glejte tipsko tablico črpalke)

	Črpalka 12 V CENTRI SP30:	Črpalka 12 V CEMATIC 3000/12:	Črpalka 24 V CEMATIC 3000/24:	Črpalka 18 V CENTRI SP30:	Črpalka 18 V CEMATIC 3000/18:
Napetost (dovoljeno odstopanje):	12 V DC (\pm 10 %)	12 V DC (\pm 10 %)	24 V DC (\pm 10 %)	18 V DC	18 V DC
Varovalka:	25 A	25 A	15 A	elektronska	elektronska
Moč:	220 W	260 W	260 W	220 W	260 W
Črpalna moč:	pribl. 30 l/min	pribl. 40 l/min	pribl. 40 l/min	pribl. 25 l/min	pribl. 40 l/min
Maks. črpalni tlak:	pribl. 1,1 bar	pribl. 1,5 bar	pribl. 1,5 bar	pribl. 1,1 bar	pribl. 1,5 bar
Temperatura tekočine:	-10 °C do +40 °C				

2.3 Točilne pištole z avtomatskim izklopom

	Točilna šoba \varnothing [mm]	Priključek
Dizel:	23	s tulko gibke cevi DN 19 z vrtljivim zglobov
AdBlue:	19	s tulko gibke cevi DN 20

2.4 Akumulatorska baterija

	CENTRI SP30	CEMATIC 3000/18
Moč črpalke na eno polnitev akumulatorske baterije (18 V/4 Ah):	pribl. 720 l	pribl. 950 l

Obratovanje črpalke z zaprtim točilnim ventilom lahko zelo zmanjša moč na eno polnjenje akumulatorske baterije.

3. Sestava

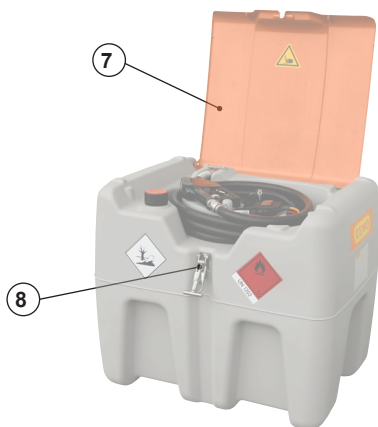

DT-Mobil Easy 210 I

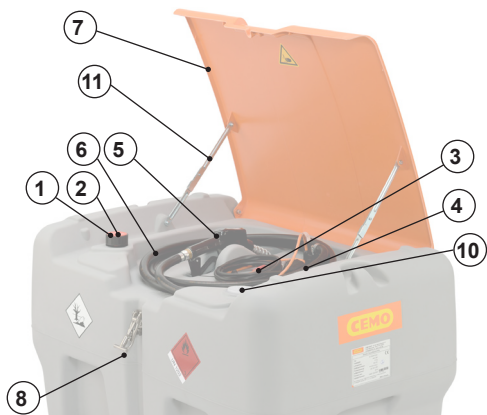

DT-Mobil Easy 440 I

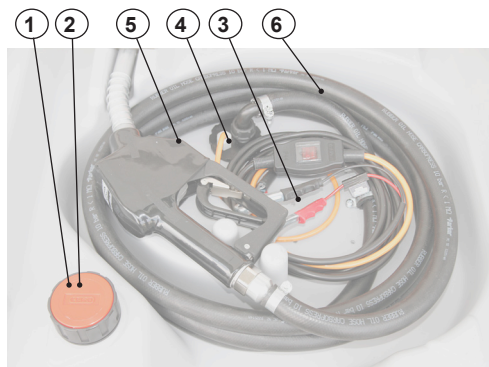

Notranjost DT-Mobil Easy 210 I

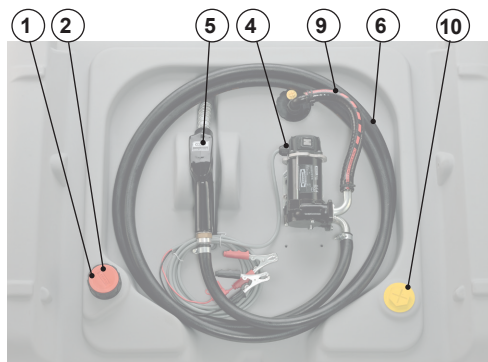

DT-Mobil Easy 440 I s črpalko 12 V 40 l/min

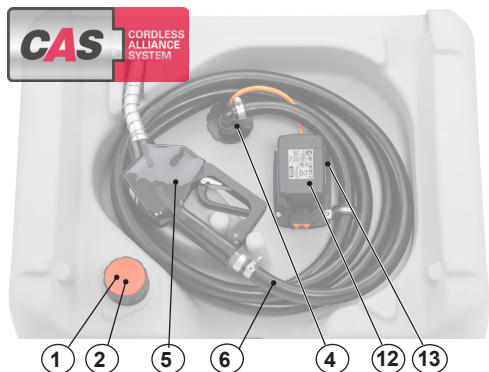

Notranjost DT-Mobil Easy 210 I

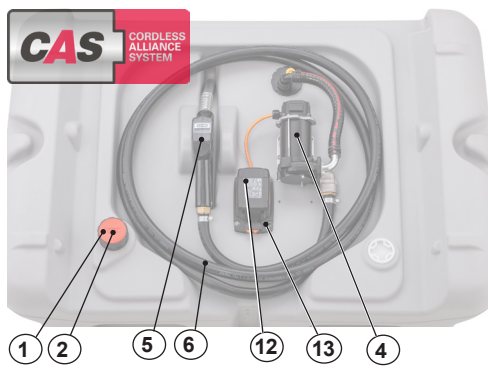

Notranjost DT-Mobil Easy 440 I

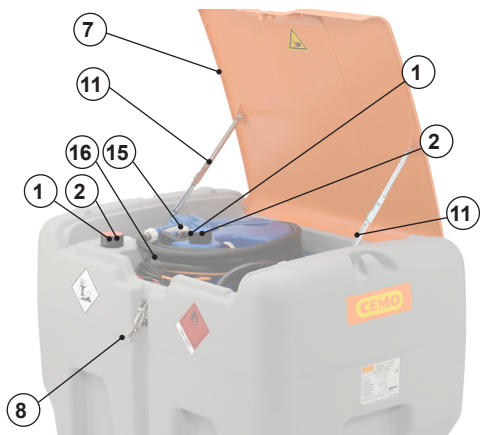

DT-Mobil Easy COMBI 440/50 I

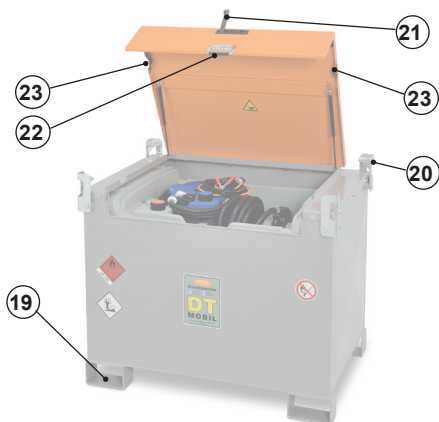

DT-Mobil PRO PE COMBI 440/50

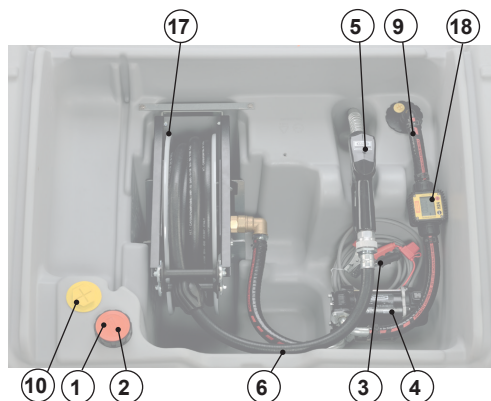

DT-Mobil Easy 440 I Premium

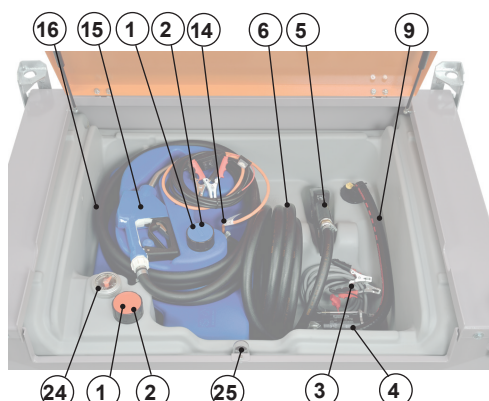

DT-Mobil Easy in PRO PE COMBI 440/50

- ① Prezračevalni in odzračevalni ventil(-i)
- ② Polnilna(-e) odprtina(-e)
- ③ Polnilne klešče
- ④ Električna črpalka za dizelsko gorivo
- ⑤ Točilna pištola za dizelsko gorivo
- ⑥ Točilna gibka cev za dizelsko gorivo
- ⑦ Pokrov
- ⑧ Zapiralo pokrova
- ⑨ Vod za praznjenje
- ⑩ Pokrov priključka za vgradnjo prikazovalnika nivoja polnjenja (Easy 440, 440/50)
- ⑪ Opora pokrova (Easy 440, 440/50)
- ⑫ CAS akumulatorska baterija 18 V (litij-ionska)
- ⑬ Ohišje akumulatorske baterije

- ⑭ Električna črpalka AdBlue (440/50 v rezervoarju)
- ⑮ Točilna pištola za AdBlue (440/50)
- ⑯ Točilna gibka cev za AdBlue (440/50)
- ⑰ Navijalni kolut gibke cevi (440 Premium)
- ⑱ Števec pretoka K24 Diesel (440 Premium)
- ⑲ Dvižne odprtine za viličarja
- ⑳ Dvižna ušesca za žerjav
- ㉑ Varnostna ključavnica EMKA EK 333
- ㉒ Zložljivi ročaj
- ㉓ Cevna in kabelska uvednica
- ㉔ Prikazovalnik nivoja polnjenja (PRO PE 440, 440/50)
- ㉕ Sonda puščanja (PRO PE 440, 440/50)

4. Prvi prevzem v obratovanje

1. Namestite nalepke (nalepke so priložene dokumentaciji rezervoarja). Na sprednjo stran DT-Mobil Easy je treba trajno nalepiti nalepko UN 1202 za dizelsko gorivo in oznako za nevarnost (slika ognja z rdečim ozadjem).

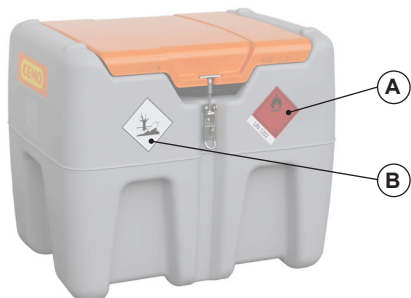

DT-Mobil Easy 210 I

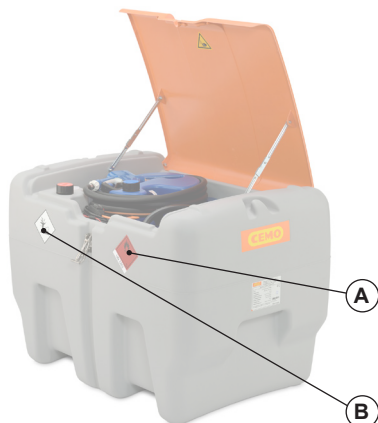

DT-Mobil Easy 440 I in COMBI 440 I/50 I

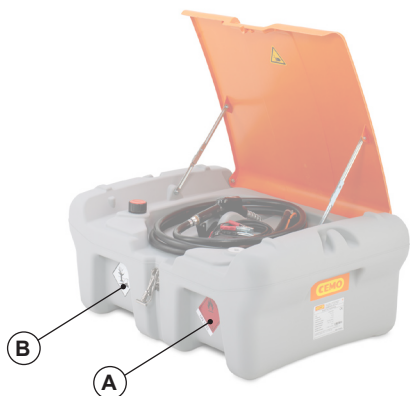

DT-Mobil Easy Pick-up 210 I

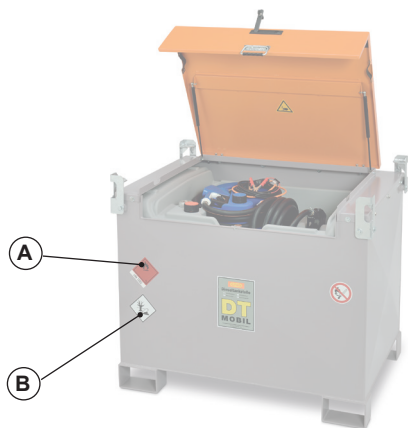

DT-Mobil PRO PE 440 I in COMBI 440 I/50 I

(A)	Oznaka za nevarnost z UN 1202 (slika ognja z rdečim ozadjem)
(B)	Nevarno za okolje (drevo – riba)

2. Odprite pokrov.
3. Odprite pokrov za prezračevanje in odzračevanje.
4. Napolnite rezervoar. Za polnjenje goriva v posodo uporabite samozapiralno točilno pištolo.
5. Izvedite poskusno polnjenje, kot je opisano v razdelkih 5.1.5 in 5.2.5, vendar točilni ventil držite v še odprto polnilno odprtino.
6. Polnilno odprtino zaprite z navojnim pokrovom.
 - Črpalna postaja je zdaj pripravljena za obratovanje.



Opozorilo:

Pri različici z akumulatorsko baterijo zaščitite akumulatorsko baterijo pred vlago.

5. Delovanje

5.1 DT-Mobil Easy

5.1.1 Skladiščenje

Črpalna postaja DT-Mobil Easy med transportom ali shranjevanjem ne sme biti dalj časa izpostavljena neposredni sončni svetlobi. Prekomerno segrevanje lahko privede do deformiranja kakovostnega rezervoarja iz umetne mase in poslabšanja kakovosti goriva.

Primerni pogoji za shranjevanje:

- Temperature okolice od $-10\text{ }^{\circ}\text{C}$ do $+40\text{ }^{\circ}\text{C}$.
- Ravna podlaga.
- Streha za shranjevanje na prostem.
- Možnost skladiščenja:
 - ▶ največ 2 prazna (!) rezervoarja en na drugem



Pomembno!

Pri skladiščanju:

- pri izvedbi s pokrovom mora biti ta zaprt.
- Za fiksiranje morajo štiri blokirni čepi na zgornji strani rezervoarja zaskočiti v štiri vdolbine na spodnji strani rezervoarja.

5.1.2 Natovarjanje črpalne postaje

5.1.2.1 Ročno natovarjanje

Prazne črpalne postaje DT-Mobil Easy

je mogoče ročno natovoriti s pomočjo nosilnih vdolbin spredaj in zadaj na rezervoarju.

Upoštevajte teže praznih naprav:

- 210 l = 19–24 kg
- 210 l Pick-up = 26–34 kg
- 440 l = 33–40 kg
- 440 l Basic = 48 kg
- 440 l Premium = 62 kg
- 440 l/50 l = 51–58 kg



Nosilna vdol-

5.1.2.2 Natovarjanje z viličarjem



Pomembno!

Za varno dviganje z viličarjem uporabite oblikovane vdolbine na spodnji strani.



Viličar

5.1.3 Transport

Pri transportu upoštevajte zadevne predpise za transport in zavarovanje tovora, predvsem:

- cestnoprometne predpise v posamezni državi,
- CEN 12195 del 1–4 za izračun in pripomočke za privezovanje tovora,
- pri izvedbi s pokrovom mora ta biti zaprt in zaklenjen.

Za pritrdjevanje na transportnem vozilu s primernimi nateznimi pasovi (35 mm) uporabite vdolbine na rezervoarju za vstavljanje nateznih pasov.

Vdolbine za pasove



DT-Mobil Easy 210 l



DT-Mobil Easy 440 l in Combi 440/50 l



DT-Mobil Easy:
Pick-up 210 I, 440 I in COMBI 440/50



Pomembno!

*Prileganje po obliki in ne na silo!
Predvsem skušajte črpalno postajo naložiti tako, da se bo prilegala obliki (npr. ob steno).*



Pomembno!

Prevelike sile pripenjanja lahko deformirajo rezervoar in ga tako poškodujejo.

Priporočilo:

Uporabite protidrsko podlogo.



Pozor!

*Nevarnost materialne škode na črpalni postaji s pokrovom.
Sila vetra lahko med vožnjo odpre in celo odtrga pokrov. Črpalno postajo zato vedno transportirajte s tečaji v smeri vožnje.*

5.1.4 Polnjenje rezervoarja

1. Odvijte pokrov polnilne odprtine ②.
2. Za polnjenje rezervoarja skozi polnilno odprtino uporabite samozapiralno točilno pištolo.
3. Polnilno odprtino ② po končanem polnjenju goriva znova tesno zaprite s pokrovom.
4. S suho krpo z rezervoarja takoj odstranite umazanijo, ki nastane med polnjenjem goriva.

5.1.5 Polnjenje goriva

1. Pri različici s pokrovom odprite zapiralo pokrova ⑧.
2. **Izvedba s polnilnimi kleščami:**
Polnilne klešče ③ priključite na primeren vir napetosti (glejte tipsko tablico rezervoarja ali črpalke). Pri tem upoštevajte barvno oznako:
 - rdeča = plus pol (+)
 - črna = minus pol (-)

Izvedba z akumulatorsko baterijo:

Akumulatorska baterija je v dobavnem stanju delno napolnjena. Pred prvim prevzemom v obratovanje akumulatorsko baterijo napolnite. Stikalo za vklop/izklop prestavite na izklop.

3. Črpalno ④ vklopite s stikalom..
4. Za polnjenje goriva vzemite točilno pištolo ⑤ iz držala in točilno šobo do konca vstavite v posodo/rezervoar, ki ga boste polnili.
5. Aktivirajte avtomatsko točilno pištolo ⑤ (če je potrebno, jo blokirajte z omejevalnikom) in opravite točenje.

Vgrajen ventil ② zagotavlja avtomatsko prezračevanje in tlačno razbremenitev rezervoarja. Pri večjih količinah točenja dodatno odprite polnilno odprtino ②.



Pomembno!

Točenje ves čas nadzorujte.

6. Zaprite avtomatsko točilno pištolo ⑤ in počakajte, da preneha kapljati.
7. Izklopite črpalno ④.
8. Popolnoma odklopite električno napajanje črpalke in kabel navijte.
9. Gibko cev in točilno pištolo vstavite v integrirano držalo.
10. Pri izvedbi s pokrovom spustite pokrov in zapirte zapiralo pokrova ⑧.

5.2 DT-Mobil PRO PE

5.2.1 Skladiščenje

Črpalna postaja DT-Mobil Easy med transportom ali shranjevanjem ne sme biti dalj časa izpostavljena neposredni sončni svetlobi. Premočno segrevanje lahko zmanjša kakovost goriva.

Primerni pogoji za shranjevanje:

- Temperature okolice od $-10\text{ }^{\circ}\text{C}$ do $+40\text{ }^{\circ}\text{C}$.
- Ravna podlaga.
- Streha za shranjevanje na prostem.

5.2.2 Natovarjanje črpalne postaje

Nevarnost poškodb!

Pokrov mora biti zaprt.



5.2.2.1 Premikanje z električnim viličarjem

DT-Mobil je z električnim viličarjem mogoče premikati na utrjenih ravnih tleh. Za dviganje je treba uporabiti dvižne odprtine za viličarja na spodnji strani.



5.2.2.2 Natovarjanje z viličarjem



Pomembno!

Za varno dviganje z viličarjem uporabite predvidene dvižne odprtine za viličarja na spodnji strani.



5.2.2.3 Natovarjanje z žerjavom



Nevarnost!

DT-Mobil lahko v primeru padca povzroči hude telesne poškodbe. Pri uporabi žerjava se je prepovedano zadrževati pod dvignjenim tovorom.



Pomembno!

Obešala žerjava ne smejo poškodovati pokrova!

- Za dviganje z žerjavom je treba uporabiti zanke na rezervoarju.
- Na zanke obesite 4 primerne, enako dolge dvigalne pripomočke (najmanjša dolžina 2 m).
- DT-Mobil je mogoče natovoriti ali raztoroviti s transportnega vozila.

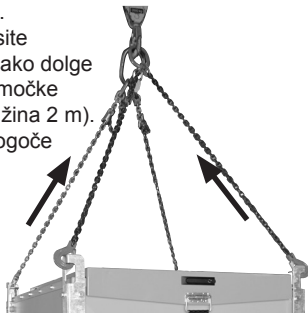

5.2.3 Transport

Pri transportu upoštevajte zadevne predpise za transport in zavarovanje tovora, predvsem:

- cestnoprometne predpise,
- CEN 12195 del 1–4 za izračun in pripomočke za privezovanje tovora.

Zanke uporabite za obešanje natezalnih pasov pri pritrdjevanju na transportno vozilo.



Pomembno!

Prileganje po obliki in ne na silo! Predvsem skušajte črpalno postajo naložiti tako, da se bo prilegala obliki (npr. ob steno).

Priporočilo:

Uporabite podlogo za preprečevanje drsenja.



Pozor!

Nevarnost materialne škode na črpalni postaji s pokrovom.

Sila vetra lahko med vožnjo odpre in celo odtrga pokrov. Črpalno postajo zato vedno transportirajte s tečaji v smeri vožnje.

5.2.4 Polnjenje rezervoarja

Bodite pozorni na vodoravno izravnavo in zadostno pritrditev rezervoarja!



Prepoved uporabe ognja in kajenja

1. Odprite pokrov naprave DT-Mobil.
2. Odvijte pokrov polnilnega priključka ②.
3. Za polnjenje goriva v posodo uporabite samozapiralno točilno pištolo.
4. Preverite vsebino rezervoarja s pomočjo prikazovalnika nivoja polnjenja.
5. Pokrov polnilne odprtine znova tesno privijte.
6. S suho krpo takoj odstranite umazanijo, ki nastane med polnjenjem goriva.
7. Zaprite pokrov naprave DT-Mobil.

5.2.5 Polnjenje goriva

Bodite pozorni na vodoravno izravnavo in zadostno pritrditev rezervoarja!



Prepoved uporabe ognja in kajenja

Preverite vsebino rezervoarja s pomočjo prikazovalnika nivoja polnjenja.



Pozor! Nevarnost električnega udara!

Električni kabli/priključki morajo biti suhi in čisti.



Pomembno!

Stikalno črpalko prestavite na (0), preden priključite vir napajanja.

1. Odprite pokrov naprave DT-Mobil.
2. Polnilne klešče (3) priključite na primeren vir napetosti (glejte tipsko tablico rezervoarja ali črpalke). Pri tem upoštevajte barvno oznako:
 - rdeča = plus pol (+)
 - črna = minus pol (-)
 Črpalko (4) vklopite s stikalom.
3. Za polnjenje goriva vzemite točilno pištolo (5) iz držala in točilno šobo do konca vstavite v posodo/rezervoar, ki ga boste polnili.
4. Aktivirajte avtomatsko točilno pištolo (5) (če je potrebno, jo blokirajte z omejevalnikom) in opravite točenje.

Vgrajen ventil (2) zagotavlja avtomatsko prezračevanje in tlačno razbremenitev rezervoarja. Pri večjih količinah točenja dodatno odprite polnilno odprtino (2).



Pomembno!

Točenje ves čas nadzorujte.

5. Zaprite avtomatsko točilno pištolo (5) in počakajte, da preneha kapljati.
6. Izklopite črpalko (4).
7. Popolnoma odklopite električno napajanje črpalke in kabel navijte.
8. Gibko cev in točilno pištolo vstavite v integrirano držalo.
9. Zaprite pokrov naprave DT-Mobil.

6. Dodatna oprema

Za DT-Mobil Easy in DT-Mobil PRO PE je na voljo naslednja dodatna oprema:

6.1 Pokrov z zaklepom za zaščito armatur

DT-Mobil Easy 210 I: naroč. št. 11062



DT-Mobil Easy 440 I,
Combi 440/50I in Pick-up 210 I: naroč. št. 11057



6.2 Prikazovalnik nivoja polnjenja

DT Mobil Easy Pick-up 210: naroč. št. 11256

DT Mobil Easy 440: naroč. št. 11058

DT Mobil Easy COMBI 440/50
in 440 Basic/Premium: naroč. št. 11059



6.3 Števec pretoka K24 Diesel

naroč. št. 11111



6.4 Polnilnik/akumulatorske baterije



Polnilnik ASC55, 220 - 240 VAC, 3A, CAS
naroč. št. 11385



Akumulatorska baterija Li-Power18 V / 4,0 Ah CAS
naroč. št. 11387



Akumulatorska baterija Li-Power18 V / 2,0 Ah CAS
naroč. št. 11386



Akumulatorska baterija Li-HD 18 V / 8,0 Ah CAS
naroč. št. 11388

7. Vzdrževanje in pregled

7.1 Varnostni ukrepi



Pomembno!

Upravitelj mora zagotoviti zaščitna oblačila.

Kdo sme izvajati vzdrževalna dela in preglede?

" Običajna vzdrževalna dela sme izvajati poučeno upravljalno osebje.

7.2 Tabela vzdrževanj in pregledov

Interval	Sklop	Opravo
po potrebi	Zunanja stran črpalne postaje	Odstranite trdovratno umazanijo in dizelsko gorivo.
mesečno	Posoda	Vizualno preverite, ali obstajajo poškodbe.
	Sistem cevi	Preverite, ali so gibke cevi razpokane in porozne, preverite puščanje armatur (zamenjava poškodovanih delov).
letno	Tesnilo za filter na 90-stopinjskem kolenu	Očistite (glejte sliko).

7.3 Motnje

Motnja	Možen vzrok	Ukrep
Črpalna slabo črpa	Gibke cevi so blokirane ali upognjene	Preverite gibke cevi.
	Zračni mehurčki v tekočini	Rezervoar pustite mirovati nekaj minut.
	Tesnilo za filter na 90-stopinjskem kolenu je zamašeno	Očistite (glejte sliko).
	Prenizka napetost akumulatorske baterije	Napolnite akumulatorsko baterijo.
Črpalna ne deluje, čeprav je akumulatorska baterija vstavljena.	Akumulatorska baterija je prazna	Napolnite akumulatorsko baterijo.
	Akumulatorska baterija ni pravilno vstavljena	Pravilno vstavite akumulatorsko baterijo.

7.4 Čiščenje filtra

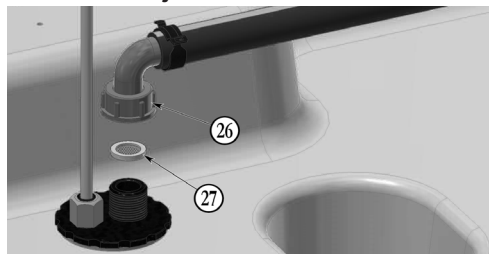

26 Priključek gibke cevi

27 Tesnilo za filter

1. Odvijte priključek gibke cevi 26.
2. Odstranite filtersko tesnilo 27, ga očistite in znova vstavite.
3. Montirajte priključek gibke cevi 26.

7.5 Električni priključek črpalke s polnilnimi kleščami

4 m dolg priključni kabel s polnilnimi kleščami priključite na primeren vir enosmerne napetosti:

- rdeča: plus pol (+)
- črna: minus pol (-)



Pomembno!

Ploščata varovalka v skladu z DIN 72581/3C je nameščena v črnem držalu na priključnem kablu.

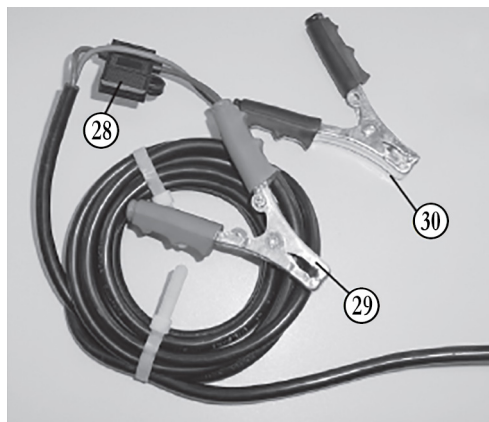

28 Ploščata varovalka v skladu z DIN 72581/3C

29 rdeče polnilne klešče (+)

30 črne polnilne klešče (-)

8. Dodatni rezervoar COMBI 440/50

Z električno črpalko in točilno pištolo za sečninsko raztopino AUS 32.

8.1 Sestava



1 Prezračevalni in odzračevalni ventil

2 Polnilna odprtina

15 Točilna pištola za AdBlue

8.2 Tehnični podatki

8.2.1 Dodatni rezervoar za AUS 32

Mere D x Š x V v mm: 638 x 421 x 561
Nazivna prostornina: 50 l

8.2.2 Črpalka 12 V

Napetost: 12 V DC
Varovalka: 25 A (na akumulatorski sponki)
Moč: 220 W
Črpalna moč: pribl. 25 l/min
Maks. črpalni tlak: 1,1 bar
Temperatura tekočine: -5 °C do + 40 °C

8.3 Električni priključek črpalke

Glejte navodila za uporabo črpalke, poglavje 5.

8.4 Prvi prevzem v obratovanje

Odvijte pokrov polnilne odprtine ②. Preverite, ali je notranjost posode umazana, in jo po potrebi očistite, npr. s sesalnikom.

Za polnjenje goriva v posodo uporabite samozapiralno točilno pištolo. Po končanem polnjenju goriva ponovno privijte pokrov polnilne odprtine ②. Zagotovite, da je črpalka izklopljena. Polnilne klešče priključite na primeren vir napetosti in s stikalom vklopite črpalko.

Upoštevajte:

Kljub veliki previdnosti lahko pri montaži posameznih delov v sistem zaide umazanija. Zaradi strogega zahteva glede čistosti zato priporočamo, da pri prevzemu v obratovanje prvih pribl. 5 litrov goriva ne napolnite v vozilo, temveč jih ločeno zajamete. Črpalka postaja je zdaj pripravljena za obratovanje.

8.5 Obratovanje

8.5.1 Polnjenje goriva v vozilo/posode

Točilno pištolo ② vzemite iz držala in točilno šobo vstavite do konca v posodo/rezervoar.

Vzpostavite napajanje in s stikalom vklopite črpalko.

Za oddajanje sečninske raztopine povlecite aktivno ročico točilne pištole in po potrebi zatakните majhen jeziček pod ročico v zelenem položaju.

Točilna pištola se avtomatsko izklopi, ko je posoda/rezervoar vozila poln. Če želite točenje predčasno prekiniti, s kratkim potegom sprostite zaskok ročice in jo spustite.

Ko s točilne šobe več ne kaplja, pištolo vzemite iz polnilnega nastavka in navijte gibko cev. Točilno pištolo odložite nazaj v držalo. Izklopite črpalko. Črpalke nikoli ne pustite dalj časa delovati na suho, ko je posoda prazna. Zaščita pred suhim tekom je le omejena, zato se lahko zaradi pregrevanja poškoduje.

Točilne gibke cevi pri polnjenju goriva in navijanju na posodo ne smete prepogniti.



Pozor:

Polnjenje goriva je treba ves čas nadzorovati.



Opozorilo:

vgrajen ventil ① zagotavlja avtomatsko prezračevanje in tlačno razbremenitev posode. Pri večjih odvzemnih količinah dodatno odprite polnilno odprtino ①.

8.5.2 Vplivi okolja

Dodatni rezervoar za AUS 32 med transportom na vozilu in med shranjevanjem ne sme biti dalj časa izpostavljen neposredni sončni svetlobi. Posoda je izdelana iz kakovostne umetne mase, ki ne prepušča svetlobe. Na neposredni sončni svetlobi se lahko zelo segreje, kar negativno vpliva na kakovost sečninske raztopine in lahko povzroči deformiranje posode.

Zaščitite svojo napravo, tako da jo npr. pokrijete. Preoblikovanja zaradi izpostavljenosti vročini niso vzrok za reklamacijo.

Idealni pogoji za shranjevanje sečninske raztopine so v temperaturnem območju od -5 °C do $+25\text{ °C}$. Nad $+25\text{ °C}$ začne amoniak izhlapevati. V tem primeru poskrbite za zadostno prezračevanje okolice. Pod -11 °C sečninska raztopina zamrzne in naprava se lahko poškoduje.

8.6 Vzdrževanje

Pri sečninski raztopini ni mogoče popolnoma izključiti kapljanja in manjših netesnosti. To vodi do kopičenja kristalizirane bele sečnine. Zato napravo, predvsem pa točilno pištolo, po potrebi očistite z mlačno vodo. Pri tem voda ne sme steči v posodo, saj ne ustreza zahtevam glede čistosti.

Za čiščenje notranjosti posode je dovoljeno uporabiti le demineralizirano vodo.

Za vzdrževanje črpalke glejte navodila za uporabo črpalke, poglavje 9.

Redno, najmanj enkrat mesečno, je treba pregledati posodo in gibke cevi glede poškodb in netesnih mest. Poškodovane dele je treba zamenjati.

8.6.1 Motnje

(Motnje črpalke, glejte navodila za uporabo črpalke, poglavje 10)

Motnja	Možen vzrok	Ukrep
Točilna gibka cev ne tesni	Objemka za gibko cev je zrahljana	Objemko za gibko cev pritegnite z izvijačem.
	Razpoke v gibki cevi	Točilno gibko cev odrežite do netesnega mesta ali jo celo zamenjajte.
Točilna pištola se ne izklopi avtomatsko ali pa se izklopi prepozno	Točilna šoba ni pravilno vstavljena v točilni nastavek	Točilno šobo vstavite do konca v točilni nastavek.
Črpalka deluje, slabo črpa	Gibke cevi so blokirane ali upognjene	Preverite gibke cevi.
	Zračni mehurčki v tekočini	Rezervoar pustite mirovati nekaj minut.
	Filter je zamašen	Očistite filter (glejte poglavje 8.6.2).
Beli kristali oziroma tekočina v posodi za prestrezanje kapljanja točilne pištole	Iztečena tekočina (kapljice)	Očistite posodo za prestrezanje kapljanja točilne pištole.

8.6.2 Čiščenje filtra

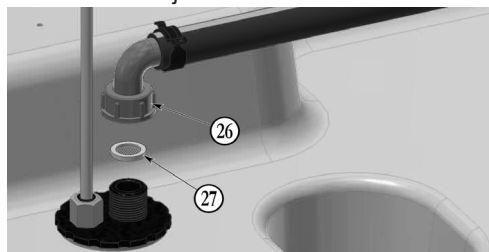

26 Priključek gibke cevi

27 Tesnilo za filter

1. Odvijte priključek gibke cevi 26.
2. Odstranite filtrsko tesnilo 27, ga očistite in znova vstavite.
3. Montirajte priključek gibke cevi 26.

9. Odstranitev iz obratovanja/dekomisioniranje

1. Rezervoar popolnoma izpraznite (s črpalko preko točilne gibke cevi in točilne pištole).
2. DT-Mobil Easy ali PRO PE razstavite na posamezne dele.
3. Razvrstite jih glede na lastnosti materiala.
4. V skladu z lokalnimi določili jih odstranite v odpad.



Nevarnost

onesnaženja okolja zaradi ostankov v rezervoarju.

Ostanke ločeno zberite in jih odstranite okolju prijazno v skladu z lokalnimi predpisi.

10. Jamstvo

Za delovanje črpalne postaje, obstojnost materiala in brezhibno izdelavo prevzemamo jamstvo skladno z našimi splošnimi pogoji poslovanja.

Ti so na voljo na naslednjem naslovu

<http://www.cemo.de/agb.html>

Pogoj za uveljavljanje garancijskih zahtevkov je natančno upoštevanje teh navodil za uporabo in vzdrževanje ter veljavnih predpisov v vseh točkah. Če je uporabnik brez soglasja proizvajalca CEMO GmbH spremenil črpalno postajo, zakonska pravica do uveljavljanja garancijskih zahtevkom preneha veljati.

Podjetje "CEMO GmbH" prav tako ne jamči za škodo, ki je nastala zaradi neprimerne uporabe.

11. Zapisnik preverjanj

glejte hrbtno stran

12. Izjava o skladnosti

ES-izjava o skladnosti po Direktivi o strojih 2006/42/ES, priloga II 1.A

Proizvajalec/distributer
CEMO GmbH
In den Backenländern 5
D-71384 Weinstadt



s tem izjavlja, da sledeč proizvod

Naziv proizvoda	Mobilna črpalna postaja za dizelsko gorivo
Proizvajalec:	CEMO
Oznaka tipa:	DT-Mobil Easy, DT-Mobil Easy Pick-up in DT-Mobil Easy COMBI, DT-Mobil PRO PE in DT-Mobil PRO PE COMBI
Proizvodne številke:	10978 - 10985, 10987, 10988, 10991, 10992, 11104 - 11109, 11115 - 11120, 11248 - 11253, 11364, 11381, 11594, 11596, 11601, 11603, 11626, 11627, 11686, 11687

Opis:
DT-Mobil Easy: Mobilna črpalna postaja za dizelsko gorivo (IBC) z enostensko posodo iz PE (v skladu z določilom ADR 1.1.3.1 c) različnih prostornin (210 l, 440 l, 440/50 l)

DT-Mobil PRO PE: Mobilna črpalna postaja za dizelsko gorivo (IBC) z dvostensko posodo (v skladu z določilom ADR 1.1.3.1 c) različnih prostornin (440 l, 440/50 l)

ustreza vsem zadevnim določilom zgoraj omenjene Direktive – vključno z njihovimi spremembami, veljavnimi v času izdaje izjave.

Stroj dodatno izpolnjuje tudi varnostne cilje Direktive o nizki napetosti 2014/35/EU.

Uporabljeni so bili naslednji usklajeni standardi:

EN ISO 13854:2019	Varnost strojev – Najmanjši razmiki, ki preprečujejo zmečkanine na delih človeškega telesa
EN 60204-1:2018	Varnost strojev – Električna oprema strojev – 1. del: Splošne zahteve (IEC 60204-1:2016 (spremenjeno))
EN 809:1998+A1:2009/AC:2010	Črpalke in črpalni agregati za tekočine – Splošne varnostne zahteve
EN ISO 12100:2010	Varnost strojev – Splošna načela za načrtovanje – Ocena tveganja in zmanjšanje tveganja
EN ISO 13857:2019	Varnost strojev – Varnostne razdalje, ki preprečujejo doseg nevarnih območij z zgornjimi in spodnjimi udi (ISO 13857:2019)

Ime in naslov osebe, ki je pooblaščenca za izdelavo tehnične dokumentacije:

CEMO GmbH
In den Backenländern 5
71384 Weinstadt

Kraj: D-71384 Weinstadt
Datum: 1. 2. 2022

(podpis)

Eberhard Manz, direktor

